

ҚАЗАҚСТАН РЕСПУБЛИКАСЫНЫҢ БІЛІМ ЖӘНЕ ҒЫЛЫМ МИНИСТРЛІГІ
МИНИСТЕРСТВО ОБРАЗОВАНИЯ И РЕСПУБЛИКИ КАЗАХСТАН
MINISTRY OF EDUCATION AND SCIENCE OF THE REPUBLIC OF KAZAKHSTAN

М. ӘУЕЗОВ АТЫНДАҒЫ ОҒТҮСТІК ҚАЗАҚСТАН МЕМЛЕКЕТТІК УНИВЕРСИТЕТІ
ЮЖНО-КАЗАХСТАНСКИЙ ГОСУДАРСТВЕННЫЙ УНИВЕРСИТЕТ ИМ. М. АУЭЗОВА
M. AUEZOV SOUTH KAZAKHSTAN STATE UNIVERSITY

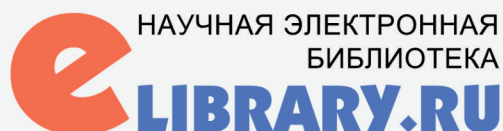

ISSN 2522-4026

KAZPOST 76084



AUEZOV

UNIVERSITY

1943

М. Әуезов атындағы ОҚМУ ҒЫЛЫМИ ЕҢБЕКТЕРІ
НАУЧНЫЕ ТРУДЫ ЮКГУ им. М. Ауэзова
TRANSACTIONS Of M. Auezov SKSU

№ 2 (54) 2020

ҚАЗАҚСТАН РЕСПУБЛИКАСЫНЫҢ БІЛІМ ЖӘНЕ ҒЫЛЫМ МИНИСТРЛІГІ
МИНИСТЕРСТВО ОБРАЗОВАНИЯ И РЕСПУБЛИКИ КАЗАХСТАН
MINISTRY OF EDUCATION AND SCIENCE OF THE REPUBLIC OF KAZAKHSTAN

М. ӘУЕЗОВ АТЫНДАҒЫ ОҢТҮСТІК ҚАЗАҚСТАН МЕМЛЕКЕТТІК УНИВЕРСИТЕТІ
ЮЖНО-КАЗАХСТАНСКИЙ ГОСУДАРСТВЕННЫЙ УНИВЕРСИТЕТ ИМ. М. АУЭЗОВА
M. AUEZOV SOUTH KAZAKHSTAN STATE UNIVERSITY



**М. Әуезов атындағы ОҚМУ
ҒЫЛЫМИ ЕҢБЕКТЕРІ**

**НАУЧНЫЕ ТРУДЫ
ЮКГУ имени М. Ауэзова**

**TRANSACTIONS
of M. Auezov SKSU**

№2 (54)

ШЫМКЕНТ 2020

ISSN 2522-4026

**М. Әуезов атындағы
ОҚМУ ҒЫЛЫМИ ЕҢБЕКТЕРІ**

**НАУЧНЫЕ ТРУДЫ ЮКГУ
им. М. Ауэзова**

**TRANSACTIONS
Of M. Aueзов SKSU**

№2 (54) 2020

Меншік иесі: М. Әуезов атындағы Оңтүстік Қазақстан мемлекеттік университеті

РЕДАКЦИЯЛЫҚ АЛҚА:

Бас редактор: Қожамжарова Д.П. - М. Әуезов атындағы ОҚМУ ректоры, т.ғ.д., профессор, ҚР ҰҒА академигі.
Редакциялық алқа мүшелері: Сүлейменов Ұ.С. – ҒЖ және ХБ жөніндегі проректор м.а., т.ғ.д., профессор; Изабелла Новак – х.ғ.д., профессор, Познань қ. Адам Мицкевич университеті, Польша; Аврамов К.В. – т.ғ.д., профессор, «Харьков политехникалық институты» ұлттық техникалық университеті, Украина; Соловьев А.А. – ф-м.ғ.д., профессор, М.В. Ломоносов атындағы Мәскеу мемлекеттік университеті, Ресей; Емелин А.В. – ф-м.ғ.д., профессор, Санкт-Петербург мемлекеттік университеті, Ресей; Богуслава Леска - х.ғ.д., профессор, Познань қ. Адам Мицкевич университеті, Польша; Полина Прокопович – PhD, Кардифф университеті, Ұлыбритания; Меор Мохаммед Фаред – ассоциациялық профессор, Путра университеті, Малайзия; Олден А. - академик, Лондон Батыс университетінің есептеуші техника және технология мектебі, Ұлыбритания; Ивахненко А.П.- PhD докторы, директор, Мұнай зерттеу орталығы, Хериот-Ватт университеті, Ұлыбритания; Елизавета Фаслер-Кан - PhD докторы, профессор, Базель университеті, Австрия; Радюк С.Н. - PhD докторы, ассоциациялық профессор, Оңтүстік әдістемелік университеті, АҚШ; Жонго Ок - PhD докторы, профессор, Сеул ұлттық техникалық университеті, Корея; Марфенин Н.Н. - б.ғ.д., профессор, М.В. Ломоносов атындағы Мәскеу мемлекеттік университеті, Ресей; Бишімбаев У.Қ. - т.ғ.д., профессор, ҚР ҰҒА академигі, Қазақстан; Жұрынов М.Ж - х.ғ.д., профессор, ҚР ҰҒА академигі, Қазақстан; Айменов Ж.Т. – т.ғ.д., профессор; ҚР ҰЖҒА академигі, М. Әуезов атындағы ОҚМУ, Қазақстан; Байтанаев Б.А - т.ғ.д., профессор, ҚР ҰҒА корреспондент мүшесі, М. Әуезов атындағы ОҚМУ, Қазақстан; Калменов Т.Ш. – ф-м.ғ.д., профессор, ҚР ҰҒА академигі, Қазақстан; Молдабеков Ш.М. – т.ғ.д., профессор, ҚР ҰИА, Қазақстан; Надилов Н.К. – х.ғ.д., профессор, ҚР ҰҒА академигі; М.Әуезов атындағы ОҚМУ, Қазақстан; Жекеев М.К. - т.ғ.д., профессор, М. Әуезов атындағы ОҚМУ, Қазақстан; Кулымбетова А.Е. – п.ғ.д., профессор, М.Әуезов атындағы ОҚМУ, Қазақстан; Қалыбекова А.А. - п.ғ.д., профессор, М.Әуезов атындағы ОҚМУ, Қазақстан; Мырзахметов М. - ф.ғ.д., профессор, Қазақстан; Назарбекова С.П. – х.ғ.д., профессор, М. Әуезов атындағы ОҚМУ, Қазақстан; Ташимов Л.Т. – т.ғ.д. профессор, ҚР ҰҒА корреспондент мүшесі, М. Әуезов атындағы ОҚМУ, Қазақстан; Таймасов Б.Т. - т.ғ.д., профессор, М. Әуезов атындағы ОҚМУ, Қазақстан; Ниязбекова Р.К. - э.ғ.д., профессор, М.Әуезов атындағы ОҚМУ, Қазақстан; Волненко А.А. - т.ғ.д., профессор, М. Әуезов атындағы ОҚМУ; Тлеулов Э.М. – п.ғ.к., доцент, М. Әуезов атындағы ОҚМУ, Қазақстан; Маймаков Ғ.К. – т.ғ.к., доцент, М. Әуезов атындағы ОҚМУ, Қазақстан; Сарсенбі Ә.М. – ф-м.ғ.д., профессор, М. Әуезов атындағы ОҚМУ, Қазақстан; Тлеуов А.С. – т.ғ.д., профессор, М.Әуезов атындағы ОҚМУ, Қазақстан; Жолдасбекова С.Ә. – п.ғ.д., профессор, М. Әуезов атындағы ОҚМУ, Қазақстан; Карбозова Г.К. – ф.ғ.к., доцент, М. Әуезов атындағы ОҚМУ, Қазақстан; Орынтаев Ж.К. – з.ғ.к., доцент, М. Әуезов атындағы ОҚМУ, Қазақстан.

ТЕХНИКАЛЫҚ ҒЫЛЫМДАР
ТЕХНИЧЕСКИЕ НАУКИ
TECHNICAL SCIENCES

УДК: 69.032.22:621.548

К.И. Алимбаев, М.М. МаксUTOBa., Н.Р. Мизамов., А.М. Тунгатаева, А.А. Миркамилов.
магистрант, Южно-Казахстанский государственный университет им. М. Ауэзова, Шымкент,
Казахстан
магистрант, Южно-Казахстанский государственный университет им. М. Ауэзова, Шымкент,
Казахстан
магистр преподаватель, Южно-Казахстанский государственный университет им. М. Ауэзова,
Шымкент, Казахстан
магистрант, Южно-Казахстанский государственный университет им. М. Ауэзова, Шымкент,
Казахстан

**ПЕРСПЕКТИВЫ ФОРМИРОВАНИЯ АРХИТЕКТУРЫ ВЫСОТНЫХ ЗДАНИЙ С
ВОЗОБНОВЛЯЕМЫМИ ИСТОЧНИКАМИ ЭНЕРГИИ**

Аннотация

В данной статье рассматривается перспективы формирования архитектуры высотных зданий с возобновляемыми источниками энергии. Архитектурных решения высотных зданий с возобновляемыми источниками энергии. Архитектурно и инженерно-технические факторы. Современные архитектурные и инженерные решения применения их в объекте. Рассматривается, и оцениваются следующие параметры: высота объекта, поворот этажа, форма плана, отверстия для усиления ветра, ветроулавливающая форма здания, внешний продуваемый каркас, интегрируемые фотоэлектрические модули, системы, следящие за траекторией солнца, пьезоэлектрические элементы, динамическое вращение здания и наличие возобновляемых источников энергии. Роль возобновляемых источников энергии о востребованности данного типа объектов и применении в практике строительства современных архитектурных, конструктивных и технических решений. Одной из особенностей эксплуатации подобных зданий является их высокое энергопотребление, по сравнению со средне- и многоэтажными объектами. Затраты энергии на содержание 1 объекта сопоставимы с потребностями небольшого города.

Ключевые слова: архитектура, строительство, архитектурно и инженерно-технические факторы, возобновляемые источники энергии.

Развития высотного строительства и возобновляемой энергетики с высоким техническим уровнем применяемого оборудования можно считать конец XIX века (1880-е гг.). В это время были созданы первые опытные образцы энергогенераторов и новый тип зданий, которые впоследствии получили название «небоскребы». До 1970-х годов эти два явления: развитие возобновляемых источников энергии (ВИЭ) и становление высотной архитектуры происходили параллельно запроектированные и построенные энергоустановки являлись техническими сооружениями, а не жилыми или общественными зданиями.

В 1970 годах наступил энергетический кризис, страны-экспортеры нефти перестали ее поставлять на западные рынки, одновременно поднимая цены на этот энергоноситель. Европейские страны отреагировали на это увеличением внимания к сфере энергосбережения, внедряя этот аспект в проектирование зданий. С течением времени изменялся и расширялся объект изучения — «эффективность использования энергии в здании». Условно можно охарактеризовать изменение энергетических приоритетов в мире следующими этапами:

Таблица 1. Характеристика развития

годы	характеристика развития
1980 гг.	развитие принципов и технологий, позволяющие экономить энергию
1990 гг.	исследование возможностей эффективного использования энергии
2000 гг.	вопрос обеспечения качества микроклимата помещений доминирует над идеей энергосбережения

Экономно и эффективно использовать энергоресурсы за сорок пять лет (с 1974 по 2019 гг.) превратилась в исходный пункт рассуждения о необходимости взаимосвязи объектов человеческой жизнедеятельности (в т.ч. зданий и сооружений) с ресурсами природной среды. Это положение в дальнейшем легло в основу таких направлений как бионическая, биоклиматическая архитектура, ареология и т.д. Помимо этого важнейшую роль в появлении высотных зданий с ВИЭ сыграли также экономические, технические, энергетические, экологические условия. В настоящее время идет процесс внедрения технологий, основанных на возобновляемые источники энергии, выделено этапы развития, в каждом этапе происходили изменения. Традиционные источники энергии актуальны решением задач, сочетают в себе все предпосылки. Международный опыт проектирования высотных зданий показал примером наиболее удачного сочетания архитектуры и энергетики следующие объекты: башня «CIS», Великобритания, Всемирный Торговый Центр» в Бахрейне, башня «Жемчужная река» в Китае, «Башня энергии» («Бурж-аль-Таква») в Объединенных Арабских Эмиратах (ОАЭ).



Рис. 1. Башня «CIS», Великобритания

Башня «CIS», Великобритания. Более 7000 солнечных панелей установлено на фасаде. Они имеют насыщенный синий цвет и создают равномерную прямоугольную «фактуру» на

облицованной плоскости. Энергия, вырабатываемая панелями, способна покрыть 10 % потребностей здания;



Рис 2. «Башня энергии» («Бурж-аль-Таква») в Объединенных Арабских Эмиратах (ОАЭ).

«Башня энергии» («Бурж-аль-Таква») в Объединенных Арабских Эмиратах (ОАЭ). Здание будет полностью независимо от внешних источников питания: всю необходимую электроэнергию оно будет вырабатывать самостоятельно 100 используя при этом возобновляемые ресурсы — солнечный свет и ветер. Внешний образ объекта ассоциируется с горячей свечой. Венчает здание огромная ветряная турбина высотой 61 метр, силуэт которой напоминает язык пламени. На всю высоту здания смонтирован динамический фасад, занимающий 1/6 часть от общей площади поверхности и покрытый солнечными панелями. Помимо выработки электроэнергии фасад защищает помещения от солнца, благодаря возможности менять свое местоположение.



Рис. 3. «Всемирный Торговый Центр» в Бахрейне.

Объект состоит из 2 высотных зданий, имеющих форму паруса, позволяющую усиливать ветровые потоки между корпусами, которые соединены горизонтальными связями-мостами на трех разных уровнях. На каждом из мостов расположены массивные ветротурбины (диаметр каждой 29 метров), которые крутятся за счет постоянной скорости и направления ветра. Мощности ветрогенераторов достаточно для обеспечения 11-15 % энергопотребления объекта;



Рис 4. Башня «Жемчужная река» в Китае.

Башня «Жемчужная река» в Китае. Форма здания продумана таким образом, что потоки ветра усиливаются и проходят через горизонтальные отверстия в технических этажах, в которых установлены ветрогенераторы. Такое решение вкупе с использованием фотоэлектрических панелей позволяет покрывать 60 % энергопотребностей высотного здания;

Моноэнергетический тип высотных зданий (объекты, использующие один из видов ВИЭ) является одним из самых распространенных объектов. Это связано с простотой внедрения системы, работающей на ВИЭ, и ее увязке с другим инженерным оборудованием здания. Однако, имея спектр из пяти основных возобновляемых источников, проектировщики пришли к идее их симбиоза в одном объекте. Так возникли полиэнергетические типы высотных зданий:

1. Энергия солнца и ветра. Сочетание источников позволяет получать энергию в связи с увеличенной скоростью ветра на высоте и достаточной (для преобразования в энергию) интенсивностью солнечного света на значительной территории планеты («Бурж Халифа» и «Башня Мераас», ОАЭ). В верхней части объема высотного здания размещается крупная ветроэнергоустановка или отверстия, в которых расположены ветрогенераторы, южная, юго-западная и юго-восточная части фасада облицовываются солнечными панелями. Решения, использующие энергию ветра, опираются на эффект Вентури (усиление скорости и силы потоков ветра при их прохождении через суженную часть отверстия).

2. Энергия солнца и земли. Применение двух данных ВИЭ энергии рационально в связи с отсутствием у них отрицательных эксплуатационных недостатков, например, вибрации у ветрогенераторов (высотное здание «Кактус» в Катаре). Возведение зданий с этими источниками возможно вблизи водных акваторий, что помимо энергетической составляющей также положительно сказывается на композиционной характеристике высотного здания и возможности психологической разгрузки посетителей в связи с расположенной рядом водой. Преобразование солнечной энергии может быть обеспечено путем облицовки (может быть частичной) фасадов здания, наклонных частей, выступающих фальшь элементов гелио панелями.

3. Энергия солнца, ветра и воды. Основной архитектурной особенностью является, как правило, плавная бионическая форма, возможно наличие динамических деталей. Это связано в том, что данный прием позволяет перенаправить ветровые потоки и одновременно дать необходимый изгиб и наклон части фасада для восприятия солнечного света («Вертикальный город» в ОАЭ). Форма высотного здания позволяет интенсифицировать выработку ВИЭ.

4. Энергия солнца, ветра, воды и земли. Для данного типа характерны внушительные размеры высотного здания, как правило, с развитой стилобатной частью. Возможно применение масштабных решений, например, размещение гелиополя или массива ветрогенераторов на крыше стилобатной части, применение прозрачной фотоэлектрической пленки в окнах объекта, или фасада, преобразующего солнечную энергию и раскрывающемуся подобно бутону цветка, в зависимости от интенсивности освещения («Экологичная башня», Китай; «Башня-игла», Тайвань).

5. Энергия солнца, ветра, воды, земли и биомассы. Фактически - это «вертикальные города». Энергозатраты на такую систему будут колоссальными, в проект закладывается возможность применения всех ВИЭ, вертикального озеленения и ряда других решений. Возможным становится применение экспериментальных разработок, таких как облицовочные панели, наполненные раствором с водорослями, способные играть роль солнцезащиты и одновременно преобразовывать свет в электрическую энергию. Также перспективным направлением является возможность применения модульной архитектуры, что позволяет достраивать как функциональные ячейки, так и дополнять энергосистему объекта необходимым количеством энергетических модулей, преобразующих ВИЭ. Форма этих ячеек может быть различной, наиболее часто встречаются в проектах 3 типа: шарообразная, треугольная и гексагональная. Примерами могут служить «Логистический город», Китай, «Небесная деревня Бангару», Австралия.

Рассмотренные проекты и здания позволяют выделить тенденцию изменения объемно-пространственных решений высотных зданий при использовании ВИЭ. Примером могут служить высотные здания, позволяющие увеличить скорость ветра путем включения в объемно-планировочное решение вертикальных и горизонтальных отверстий, строительства нескольких корпусов комплекса для создания «ловушки» (отверстия с сужением) для ветра; либо здания с наклонными поверхностями, двойными фасадами (включая динамические), имеющими упорядоченную геометрическую «текстуру» за счет применения фотоэлектрических панелей.

Роль возобновляемых источников энергии о востребованности данного типа объектов и применении в практике строительства современных архитектурных, конструктивных и технических решений. Одной из особенностей эксплуатации подобных зданий является их высокое энергопотребление, по сравнению со средне- и многоэтажными объектами. Затраты энергии на содержание 1 объекта сопоставимы с потребностями небольшого города. Например, «Бурж-Халифа» (самое высокое здание в мире) потребляет ежегодно 53 801 тонну условного топлива (далее т.у.т. - единица измерения топлива или энергии, равная по своей энергетической ценности тонне угля), а потребление города (46 тыс. чел.) составляет 108 877 т.у.т. Большая часть энергии для высотных зданий поставляется из городских сетей, её основой является преобразование традиционных источников энергии. Их основные виды - нефть, уголь и газ, запасы которых сейчас стремительно сокращаются из-за активного потребления человечеством. Использование таких источников, в силу особенностей их преобразования, в первую очередь, сжигания - один из главных факторов изменения климата, а разработка разведанных «дешевых» месторождений может привести к катастрофам, подобным недавнему разливу нефти в Мексиканском заливе. В развивающихся странах применение установок на основе биомассы оказывает негативное воздействие на окружающую среду: увеличенное потребление древесины, разрастание пустынь, газообразные загрязнения среды при сжигании органических отходов.

«Возобновляемая энергия - энергия из источников, которые по человеческим масштабам являются неисчерпаемыми и пополняемыми естественным путем, таких как солнечный свет, ветер, дождь, приливы и геотермальная теплота». «Возобновляемый (альтернативный ископаемому топливу) источник энергии - устройство или сооружение, позволяющее получать требуемый вид энергии».

Список литературы

1. Семикин П.П. Этапы развития энергоэффективных высотных зданий. Современные проблемы гуманитарных и социально-экономических наук: материалы межвузовской научной студенческой конференции - 2011 «Интеллектуальный потенциал Сибири». Новосибирск: НГАХА, 2011., С. 36-37.
2. Самые высокие башни мира // Интернет-портал «Ради Дома Про». М., 2019., Доступна на: www.radidomapro.ru/ryedktzij/nedvijimost/konrmertcheskaya/vysotchajschuiu-baschniu-mirapatchnut-stroitg-tch-8264.php. (от 20 апреля 2020 г.)
3. Семикин П.П. Классификация типов высотных зданий с возобновляемыми источниками энергии//Известия вузов. Строительство, 2013, С 91-96.
4. Нойферт Э. Строительное : пер с немец. М.: Издательство «Архитектура-С», 2010, 500 с.
5. Градостроительное проектирование. Учебник для Вузов. М.: Стройиздат 2002, 340 с.
6. Основы архитектурной композиции и проектирования., под редакцией А.А.Тица. Киев, «Вища школа», 1976, 245 с.
7. Высотные города. Доступно на: <http://www.livienternet.ru/www.rolfdisch.de/index.php?p=home&pid=281&L=1&host=2#a599> (от 20 апреля 2020г.)

Түйін

Бұл мақалада жаңартылатын энергия көздері бар көп қабатты ғимараттардың сәулетін қалыптастыру перспективалары қарастырылады. Жаңартылатын энергия көздері бар көп қабатты ғимараттардың сәулеттік шешімдері. Сәулет және инженерлік факторлар. Нысанда оларды қолдануға арналған қазіргі заманғы сәулет және инженерлік шешімдері, параметрлері қарастырылды және сарапталды: объектінің биіктігі, жоспардың пішіні, желдің күшейтетін саңылаулары, ғимараттың жел жинайтын пішіні, сыртқы жақтау, біріктірілетін фотоэлектрлік модульдер, күннің траекториясын бақылайтын жүйелер, элементтер, ғимараттың динамикалық айналуы және жаңартылатын энергияның болуы. Қазіргі заманғы сәулеттік, конструктивті және техникалық шешімдерді құру практикасында осы типтегі нысандарға сұраныстағы жаңартылатын энергия көздерінің ролі. Мұндай ғимараттардың жұмыс істеу ерекшеліктерінің бірі - орташа және көп қабатты ғимараттармен салыстырғанда олардың жоғары энергия шығыны. 1 нысанды ұстауға арналған энергия шығындары шағын қаланың қажеттіліктерімен салыстырылады

Abstract

This article discusses the prospects for the formation of the architecture of high-rise buildings with renewable energy sources. Architectural solutions of high-rise buildings with renewable energy sources. Architectural and engineering factors. Modern architectural and engineering solutions for their application in the facility. The following parameters are considered and evaluated: object height, floor rotation, plan shape, wind reinforcing holes, wind-collecting shape of the building, external blown frame, integrable photovoltaic modules, systems that monitor the trajectory of the sun, piezoelectric elements, dynamic rotation of the building and the presence of renewable energy. The role of renewable energy sources on the demand for this type of objects and the application in the practice of building modern architectural, constructive and technical solutions. One of the features of the operation of such buildings is their high energy consumption, compared with medium and multi-story buildings. Energy costs for maintaining 1 object are comparable with the needs of a small city.

УДК 628.335.1

А.Т. Апсеметов

к.т.н., доцент, Южно-Казахстанский государственный университет им. М. Ауэзова, Шымкент,
Казахстан

ТЕОРЕТИЧЕСКИЕ ПРЕДПОСЫЛКИ РАЗРАБОТКИ АППАРАТА СОВМЕЩЕННОГО ДЕЙСТВИЯ ДЛЯ АГРЕГАЦИИ ВЗВЕШЕННЫХ В ВОДЕ ЧАСТИЦ

Аннотация

В статье отмечается необходимость предварительной агрегации мелкодисперсных частиц для их эффективного удаления из воды. Приведен анализ недостатков, свойственных традиционным аппаратам для осуществления процессов коагуляции и флокуляции. Обоснована необходимость разработки высокоинтенсивного аппарата, совмещающего в себе смеситель и камеру хлопьеобразования. Для вывода безразмерных параметров, с помощью которых можно описать физический процесс в кольцевом зазоре между двумя вращающимися коаксиальными цилиндрами, проведён анализ размерностей. Приводятся выражения для определения критического числа Тэйлора; числа Рейнольдса; мощности, передаваемой объёму жидкости; числа Кэмпса. Сделан вывод о возможности установки дополнительного цилиндрического ротора с целью увеличения полезного объёма аппарата, а также дополнения камеры хлопьеобразования камерой интенсивного смешения реагентов с обрабатываемой водой.

Ключевые слова: мелкодисперсные примеси, агрегация, камера хлопьеобразования, цилиндрический ротор, вихри Тейлора, градиент скорости.

Введение. Для эффективного удаления взвешенных в воде мелкодисперсных частиц необходимо их предварительное укрупнение посредством коагуляции и флокуляции. Для осуществления данных процессов используются различные устройства, которые не лишены определенных недостатков.

Для механических камер хлопьеобразования, характерно: формирование в аппарате потоков с крупномасштабными вихрями, не способствующих столкновению мелкодисперсных частиц между собой, разрушение уже сформировавшихся крупных хлопьев; неравномерное распределение (струйность) потока воды по поперечному сечению аппарата (в камерах с восходящим слоем осадка); наличие в аппаратах с механическими перемешивающими устройствами зон с различной степенью интенсивности турбулизации потока (непосредственно у оси мешалок низкий градиент скорости и могут возникать застойные зоны, а у краев лопастей очень высокое срезающее напряжение сдвига и уже сформировавшиеся хлопья в этих местах вновь разрушаются) [1, 2].

Перечисленные недостатки приводят к широкому спектру времени пребывания в аппарате отдельных частиц и большому разбросу по размерам формирующихся хлопьев, что оказывает отрицательное влияние на качество очистки (высокая остаточная концентрация взвесей твёрдой фазы в осветленной воде). Кроме этого для достижения удовлетворительной степени очистки требуется значительное время пребывания очищаемой воды в полюбных аппаратах и при больших объёмных расходах, очевидна необходимость увеличения размеров камер хлопьеобразования.

Для устранения вышеперечисленных недостатков традиционных камер хлопьеобразования возникла необходимость разработки высокоинтенсивного аппарата, совмещающего в себе смеситель и камеру хлопьеобразования, обеспечивающего как узкий спектр времени пребывания частиц, так и однородную мелкомасштабную турбулентность по всему объёму, интенсифицирующего процесс агрегации взвешенных частиц. Общее время пребывания обрабатываемой воды также должно быть мало, что способствует уменьшению

необходимых размеров аппарата и позволяет его установить непосредственно над отстойником второй ступени водоочистных сооружений.

При разработке высокоинтенсивного аппарата совмещённого действия для очистки сточных вод от взвешенных частиц, сочетающего в себе смеситель и камеру хлопьеобразования, необходимо: в аппарате на входе потоков организовать высокоинтенсивный смеситель, позволяющий осуществить быстрое и однородное смешение реагентов (флокулянтов или коагулянтов) с обрабатываемой водой; для организации камеры хлопьеобразования, позволяющей осуществлять образование крупных и однородных по размерам агрегатов частиц необходимо обеспечить ограниченное продольное перемешивание для уменьшения спектра времени пребывания отдельных частиц; однородное поле градиента скорости \bar{G} в объеме реактора. Для эффективного ведения процесса флокуляции необходимо обеспечить перемешивание с однородным полем градиента скорости \bar{G} . Наиболее удовлетворительно этим требованиям отвечают аппараты с цилиндрическим перемешивающим устройством.

Теоретический анализ. Рассмотрим явления, происходящие в этих аппаратах и возможность их использования для осуществления процесса хлопьеобразования. Первые исследования с цилиндрической мешалкой (рис.1) проведены Couette с целью определения вязкости воды. Расчеты Rayleigh показали, что поток в кольцевом зазоре при противоположно вращающихся цилиндрах всегда нестабильный, при вращении в одну сторону поток стабилен только при выполнении условия [3]:

$$\omega_e \cdot r_e < \omega_i \cdot r_i \quad (1)$$

где: r_i , r_e – радиусы соответственно внутреннего и внешнего цилиндров; ω_i , ω_e – угловые скорости внутреннего и внешнего цилиндров. Ни одним из этих авторов не обнаружено, что при увеличении разности угловых скоростей вращения дестабилизация жидкости приводит к образованию симметричных кольцевых вихрей, называемых вихрями Тэйлора.

В кольцевом зазоре между двумя коаксиально установленными цилиндрами при неподвижном внешнем незначительное вращение внутреннего вызывает появление вторичного потока в виде двух противоположно направленных волн. При дальнейшем увеличении числа оборотов этот ламинарный поток скачкообразно переходит в нестабильную так называемую ламинарно – ячеичную форму. При этом обе волны разбиваются на множество мелких кольцевых волн.

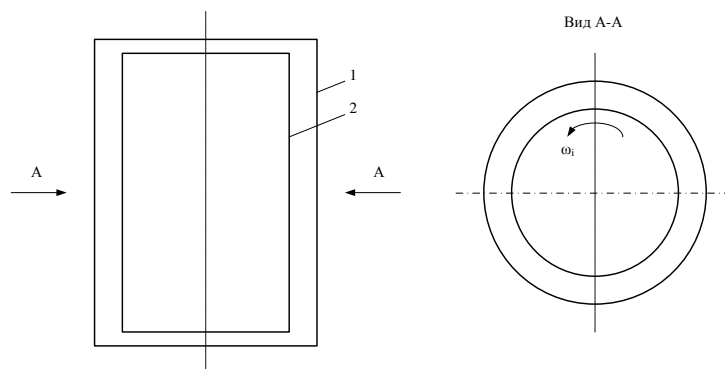

1- цилиндрический корпус, 2 -внутренний цилиндр

Рис. 1. Аппарат с коаксиальноустановленными цилиндрическими перемешивающими устройствами.

Для вывода безразмерных параметров (коэффициентов) с помощью которых можно описать физический процесс проведём анализ размерностей. В нашем случае необходимо исследовать, от каких безразмерных параметров зависит переход ламинарного потока в кольцевом зазоре цилиндров в нестационарный. Внешний цилиндр при этом рассматривается неподвижным, а в кольцевом зазоре существует осевой поток.

В качестве параметров воздействия рассматриваются:

ω_i – угловая скорость внутреннего цилиндра;

$d_m = r_e + r_i$ – средний диаметр аппарата с цилиндрической мешалкой;

$d_h = 2(r_e - r_i)$ – гидравлический радиус аппарата;

ν – кинематическая вязкость жидкости;

\bar{w} – средняя скорость потока в направлении Z

Эти пять параметров связаны функцией вида:

$$f_1(\omega_i, d_m, d_h, \nu, \bar{w}) = 0 \quad (2)$$

Эти пять параметров включают в своем составе только две основные величины длину и время. Поэтому из Пи-теоремы следует функция:

$$f_2(\Pi_1, \Pi_2, \Pi_3) = 0 \quad (3)$$

После проведения анализа размерностей получены следующие критерии:

$$\Pi_1 = \frac{\omega_i \cdot (r_e - r_i)}{2 \cdot \nu} \equiv Ta \quad (4)$$

$$\Pi_2 = \frac{2\bar{w} \cdot (r_e - r_i)}{\nu} \equiv Re_{oc} \quad (5)$$

$$\Pi_3 = \frac{r_e^2 - r_i^2}{r_e^2} \equiv S \quad (6)$$

Первые два критерия являются мерой отношения сил инерции к силам трения, третий – геометрический.

Рассматривая в качестве независимых критериев Re_{oc} и S , можно записать:

$$Ta_k = f(Re_{oc}, S) \quad (7)$$

В теоретических работах [4] приводятся результаты исследования зависимости условий образования вихрей Тейлора от числа оборотов цилиндрического ротора; радиусов цилиндров; динамической вязкости жидкости и скорости потока в осевом направлении. При этом, авторы рассматривают идеальные случаи с бесконечно длинными, широкими и гладкостенными цилиндрами.

В реальных же аппаратах с цилиндрической мешалкой из-за влияния верхнего и нижнего оснований уже при очень малых числах оборота цилиндрического ротора появляется вторичный поток в форме двух противоположно направленных вихрей. Направление вращения обоих вихрей связано с тем, что центробежные силы вблизи оснований меньше чем на больших расстояниях. Поэтому элементы жидкости вблизи оснований вытесняются внутренними элементами. Если число оборотов увеличить до критического значения, то эти два вихря распадаются на множество одинаковых вихрей

примерно квадратного сечения. Линии тока этих вихрей ламинарны, в связи с чем эта форма называется ламинарно – ячеечной. При дальнейшем увеличении числа оборотов вращения внутреннего цилиндра, вихри распадаются и переходят из ламинарного в турбулентное состояние. Переход ламинарного в ламинарно – ячеечный поток характеризуется критическим числом Ta^* :

$$Ta^* = 2 \cdot r_i^2 \frac{(r_e - r_i)^3}{r_e + r_i} \cdot \left(\frac{\omega_i}{\nu} \right)^2 \quad (8)$$

$$Ta = \frac{\sqrt{\left(1 + \frac{r_i}{r_e}\right)^3 \cdot Ta^*}}{\sqrt{8 \cdot \left(\frac{r_i}{r_e}\right)^2 \cdot \left(1 - \frac{r_i}{r_e}\right)}} \quad (9)$$

Для граничного случая, когда $S \rightarrow 0$, критическое значение $Ta^* \approx 1700$. С увеличением значения S величина Ta^* постоянно растет. При отсутствии осевого потока и постепенном увеличении числа оборотов вращения внутреннего цилиндра наблюдаются следующие формы потока:

- ламинарный;
- ламинарно-ячеечный без вторичных вихрей;
- ламинарно-ячеечный со вторичными вихрями;
- турбулентно-ячеечный без вторичных вихрей;
- турбулентно-ячеечный со вторичными вихрями;
- турбулентный поток.

Если поток, вызываемый осевым градиентом давления превышает поле потока, вызываемое вращением внутреннего цилиндра, то вихри Тейлора больше не лежат на горизонтальном уровне, а “обвиваются” спиралеобразно в объеме кольцевого зазора. С увеличением осевой скорости потока увеличивается значение Ta^* . При не вращающихся цилиндрах осевой поток переходит в турбулентное состояние при достижении $Re_{oc} \approx 2000$. Число Рейнольдса определяется при этом следующим образом:

$$Re = \frac{\bar{w} \cdot (r_e - r_i)}{\nu} \quad (10)$$

Критическое значение числа Тейлора зависит еще от отношения радиусов и с уменьшением r_i/r_e возрастает. Чем меньше таким образом, ширина кольцевого зазора в сравнении с радиусами цилиндров тем меньшее число оборотов требуется для возникновения вихрей Тейлора.

Мощность, передаваемая объёму жидкости, равна произведению момента вращения M и угловой скорости, вращающегося внутреннего цилиндра ω_i :

$$P = M \cdot \omega_i \quad (11)$$

Без учёта образования вихрей и при условии, что кольцевой зазор между цилиндрами полностью заполнен жидкостью момент вращения M равен произведению боковой поверхности внутреннего цилиндра, его радиуса и касательного напряжения на стенку этого цилиндра:

$$M = 2 \cdot r_i \cdot \pi \cdot L \cdot r_i \cdot \tau_i \quad (12)$$

$$\tau_{i,lam} = 2 \cdot \omega_i \cdot \nu \cdot \rho \cdot \frac{r_e^2}{r_e^2 - r_i^2} \quad (13)$$

и тем самым для мощности перемешивания:

$$P_{lam} = 4 \cdot \pi \cdot L \cdot \rho \cdot \nu \cdot \omega_i^2 \cdot \frac{r_i^2 \cdot r_e^2}{r_e^2 - r_i^2} \quad (14)$$

Для ламинарно-ячеечного потока до достижения полностью турбулентного потока мощность перемешивания P зависит от следующих параметров, т.е. является функцией:

$$P = f(\omega_i, (r_e - r_i), (r_e + r_i), \rho, \nu, L) \quad (15)$$

Если P разделить на длину аппарата L, то L выпадает как параметр, влияющий на данную зависимость и из анализа размерностей получается, что число Ньютона:

$$Ne^* = \frac{P}{\pi \cdot L \cdot \rho \cdot \omega_i^3 \cdot (r_e + r_i)^2 \cdot (r_e - r_i)^2} \quad (16)$$

Wendt [4] разделил результаты своих исследований на 4 области:

Область 1:

$$0 < \frac{2 \cdot Ta}{1 + r_e/r_i} \leq 10^2 \quad Ne_{lam} = \frac{2}{Ta} \quad (17)$$

Область 2:

$$10^2 < \frac{2 \cdot Ta}{1 + r_e/r_i} \leq 4 \cdot 10^2 \quad - \text{переходная область: уравнение отсутствует}$$

Область 3:

$$4 \cdot 10^2 < \frac{2 \cdot Ta}{1 + r_e/r_i} \leq 10^4 \quad Ne = \frac{0.3253}{Ta^{0.5}} \cdot \frac{r_i(r_e + r_i)^{0.5} \cdot (r_e - r_i)^{0.5}}{r_e^{1.75}} \quad (18)$$

Область 4:

$$10^4 < \frac{2 \cdot Ta}{1 + r_e/r_i} \leq 10^5 \quad Ne = \frac{0.0593}{Ta^{0.3}} \cdot \frac{r_i^{0.5}(r_e + r_i)^{0.3} \cdot (r_e - r_i)^{0.25}}{r_e^{1.75}} \quad (19)$$

Для оценки производительности перемешивающего устройства должны быть известны энергозатраты, необходимые для достижения желаемого результата агрегации частиц [5,6]. Необходимо рассматривать только энергию, диссипируемую в жидкости. Энергозатраты могут вычисляться как произведение мощности P на время перемешивания t_v :

$$E = P \cdot t_v \quad (20)$$

Путём освобождения от размерности E получено безразмерное число Кэмпаса, которое также называется величиной энергозатрат:

$$Ca = \sqrt{\frac{E \cdot t_v}{\eta \cdot V}} = \sqrt{\frac{P}{\eta \cdot V}} \cdot t_v \quad (21)$$

где: η - динамическая вязкость жидкости; V - объём кольцевого зазора между цилиндрами, заполненный жидкостью.

Средний градиент скорости \bar{G} определяется выражением:

$$\bar{G} = \sqrt{\frac{P}{\eta \cdot V}}, \text{ и тогда } Ca = \bar{G} \cdot t_v \quad (22)$$

Подставляя уравнения мощности (17 - 19) в последнее выражение при использовании определяющих уравнений для чисел Тейлора и Ньютона получена величина энергозатрат в жидкости Ca_r для цилиндрической мешалки без осевого потока с вращающимся внутренним цилиндром:

Область 1:

$$0 < \frac{2 \cdot Ta}{1 + r_e/r_i} \leq 10^2 \quad Ca_r = \frac{4 \cdot \nu \cdot r_e \cdot r_i}{r_e^2 - r_i^2} \cdot Ta \cdot t_v \quad (23)$$

Область 2:

$$10^2 < \frac{2 \cdot Ta}{1 + r_e/r_i} \leq 4 \cdot 10^2 \quad - \text{Переходная область: уравнение отсутствует}$$

Область 3:

$$4 \cdot 10^2 < \frac{2 \cdot Ta}{1 + r_e/r_i} \leq 10^4 \quad Ca_r = \frac{1.613 \cdot \nu \cdot r_e^{0.125} \cdot r_i^{1.5}}{(r_e + r_i)^{1.75} \cdot (r_e - r_i)^{1.875}} \cdot Ta^{1.25} \cdot t_v \quad (24)$$

Область 4:

$$10^4 < \frac{2 \cdot Ta}{1 + r_e/r_i} \leq 10^5 \quad Ca_r = \frac{0.6888 \cdot \nu \cdot r_e^{0.125} \cdot r_i^{1.6}}{(r_e + r_i)^{1.75} \cdot (r_e - r_i)^{1.875}} \cdot Ta^{1.35} \cdot t_v \quad (25)$$

$$\bar{G} = \frac{0.6888 \cdot \nu \cdot r_e^{0.125} \cdot r_i^{1.6}}{(r_e + r_i)^{1.75} \cdot (r_e - r_i)^{1.875}} \cdot Ta^{1.35} \quad (26)$$

В случае неподвижных цилиндров имеет место случай осевого потока жидкости в кольцевом зазоре между ними. Энергозатраты в этом случае могут определяться через падение напора ΔP , которое при турбулентном течении сильно зависит от шероховатости стен. При ламинарном потоке это не играет существенной роли. Для турбулентного потока:

$$\frac{1}{\psi_t^{0.5}} = a_1 \cdot \log(\text{Re}_{oc} \cdot \psi_t^{0.5}) - a_2 \quad (27)$$

$$\text{Re}_{oc} = \frac{\bar{w} \cdot d_h}{\nu} \quad (28)$$

где: $d_h = 2 \cdot (r_e - r_i)$ - гидравлический диаметр; коэффициенты a_1 и a_2 определяются из графика на рисунке 2 [7].

Для случая кольцевого зазора с осевым потоком величина энергозатрат:

$$Ca_{oc} = \sqrt{\frac{L^3 \cdot \varphi}{2 \cdot t_v \cdot d_v \cdot \nu}} \quad (29)$$

После определения φ_{lam} или φ_t по уравнению (29) вычисляется величина энергозатрат для случая неподвижных цилиндров.



Рис. 2. Коэффициент для расчёта энергозатрат турбулентного потока в проточной трубе.

Из вышеизложенного ясно, что в проточном аппарате при вращении внутреннего цилиндрического ротора общая величина энергозатрат складывается из энергозатрат Ca_r и Ca_{oc} :

$$Ca = Ca_r + Ca_{oc} \quad (30)$$

Выводы. Таким образом, для оптимального ведения процесса хлопьеобразования при очистке сточных вод от взвешенных примесей можно использовать аппараты, в которых создаётся ограниченное продольное перемешивание потока с однородным полем градиента скорости \bar{G} по всей высоте кольцевого зазора между неподвижным цилиндрическим корпусом и коаксиально установленным вращающимся цилиндрическим ротором. При этом необходимо учесть, что, во-первых, в аппаратах, построенных по этому принципу полезный рабочий объём составляет порядка 50%, во-вторых, процессам коагуляции, флокуляции должна предшествовать стадия быстрого интенсивного смешения реагентов с обрабатываемой водой и в-третьих, в кольцевом зазоре между вращающимися в противоположные стороны двумя коаксиально установленными цилиндрами возникает интенсивный турбулентный поток, способствующий быстрому смешению.

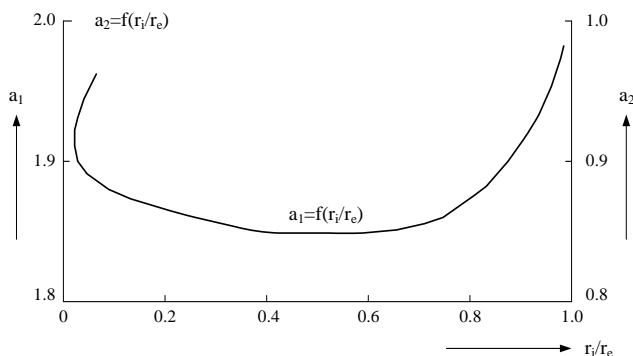
В связи с вышеизложенным, можно сделать вывод, что при разработке высокоинтенсивного аппарата нужно, используя известный принцип вращения цилиндрического ротора внутри неподвижного корпуса, установить дополнительный цилиндрический ротор коаксиально внутри первого за счет чего достигается увеличение полезного объёма аппарата. А также камера хлопьеобразования дополняется камерой быстрого смешения реагентов с обрабатываемой водой. При этом дополнительный ротор должен вращаться в сторону противоположную вращению первого, вследствие чего в кольцевом зазоре, между вращающимися в противоположные стороны роторами, возникает интенсивный турбулентный поток, способствующий процессу быстрого и однородного смешения реагентов с обрабатываемой водой.

Список литературы

1. Гетманцев С.В., Нечаев И.А., Гандурина Л.В. Очистка промышленных сточных вод коагулянтами и флокулянтами. М.: Изд-во Ассоциации строительных вузов, 2009, 273 с.

2. Очистка сточных вод от взвешенных веществ и неорганических примесей. Т.1. М.: НИЦ «Глобус», 2010, 81 с.
3. Апсеметов А.Т. Разработка высокоинтенсивного аппарата совмещенного действия для очистки сточных вод от взвешенных частиц. Дис. канд. техн. наук. Шымкент, 1996, 148 с.
4. Klaus Muhle, Klaus Domasch, Thomas Neese "Zur Grenzflächen-chemie and Hydrodynamik der Flockung in turbulenter Stromung ", "Mitteilungsblatt Chem. Ges. DDR" 1988. vol.35 N1 S. 9-15.
5. Самыгин В. Д. Процессы и аппараты очистки сточных вод / В. Д. Самыгин, В. А. Игнаткина. – М.: Изд. дом МИСиС, 2013, 222 с.
6. Ветошкин А. Г. Инженерная защита водной среды: уч. пособие. СПб.: Лань, 2014, 415 с.
7. Спеллман, Ф. Р. Справочник по очистке природных и сточных вод. Водоснабжение и канализация; пер. с англ. 2-го изд. под общ. ред. М. И. Алексеева. СПб.: Профессия, 2014, 1022 с.

Түйін

Мақалада ұсақ дисперсті бөлшектерді судан тиімді жою үшін оларды алдын ала агрегациялау қажеттілігіне назар аударылады. Коагуляция және флокуляция процестерін жүзеге асыру үшін дәстүрлі аппараттарға тән кемшіліктерді талдау келтірілген. Араластырғыш пен үлпек түзетін камераны біріктіретін жоғары инсенсивті аппаратты әзірлеу қажеттілігі негізделген. Олардың көмегімен екі айналмалы коаксиалды цилиндрлер арасындағы сақиналы саңылаудағы физикалық процесті сипаттауға болатын өлшемсіз параметрлерді шығару үшін өлшемдерге талдау жүргізілген.Тэйлордың сыни санын; Рейнольдс санын; сұйықтықтың көлеміне берілетін қуатты; Кэмп санын анықтауға арналған өрнектер келтіріледі. Аппараттың пайдалы көлемін арттыру, сондай-ақ үлпек түзетін камераны реагенттерді өңделетін сумен қарқынды араластыру камерасымен толықтыру мақсатында қосымша цилиндрлік роторды орнату мүмкіндігі туралы қорытынды жасалды.

Abstract

The article notes the need for preliminary aggregation of fine particles for their effective removal from the water. An analysis of the disadvantages inherent in traditional devices for the implementation of coagulation and flocculation processes is given. The necessity of developing a high-intensity device that combines a mixer and a flocculation chamber is substantiated. To derive dimensionless parameters that can be used to describe the physical process in the annular gap between two rotating coaxial cylinders, an analysis of dimensions is performed. Expressions are given for determining the critical Taylor number; Reynolds number; power transmitted to the volume of liquid; and Camp number. It is concluded that it is possible to install an additional cylindrical rotor in order to increase the useful volume of the device, as well as to Supplement the flocculation chamber with a chamber for intensive mixing of reagents with the treated water.

УДК 677.84:675.6

К.И. Баданов¹, Р.Р. Баданова¹, А.К. Баданова², Г.А. Касымова³

¹к.т.н., профессор, Таразский государственный университет им. М.Х. Дулати, Тараз, Казахстан

¹магистр технических наук, Таразский государственный университет им. М.Х. Дулати, Тараз, Казахстан

²PhD, и.о. доцента, Алматинский технологический университет, Алматы, Казахстан

³докторант PhD, Южно-Казахстанский государственный университет им.М.Ауэзова, Шымкент, Казахстан

ХИМИЧЕСКИЕ ОСОБЕННОСТИ КРАШЕНИЯ ШЕРСТИ АКТИВНЫМИ КРАСИТЕЛЯМИ

Аннотация

Статья посвящена изучению физико-химических основ процесса крашения шерсти активными красителями, состояния активных красителей в водном растворе и управления сорбционно-диффузионным поведением красильной системы в целом, эффективности процесса крашения шерстяного волокна под влиянием температуры, pH среды и других факторов. Активные красители в отличие от красителей всех других классов взаимодействуют с волокнистыми материалами путем образования ковалентной химической связи. Существующие активные красители могут быть использованы для окрашивания волокон, содержащих такие группы, как OH, NH₂, SH, NH, по которым происходит образование ковалентной связи красителя с волокном. При крашении активными красителями краситель из внешней фазы (красильный раствор) диффундирует во внутренний объем волокна, сорбируется на внутренней поверхности волокна, а затем вступает в необратимую химическую реакцию с функциональными группами волокна с образованием прочной ковалентной связи. Скорость диффузии активных красителей в белковых и полиамидных волокнах сравнима со скоростью диффузии кислотных красителей. В ряду одной группы активных красителей коэффициенты диффузии могут изменяться более, чем в 100 раз, что указывает на определяющую роль хромофорной части молекулы в диффузионных свойствах красителей. Проведена сравнительная оценка устойчивости окраски шерсти, полученной с помощью красителей различных классов, к стирке, "поту", трению и химической чистке. Образцы шерсти, окрашенные активным ярко-красным 5СХ, имеют лучшие прочностные характеристики к трению, к мокрым обработкам и к химчистке в среде перхлорэтилена (4-5 баллов).

Ключевые слова: шерстяное волокно, активные красители хромофорная часть, диффузия, ковалентная связь, реакционная способность, гидролиз.

Активные красители в отличие от красителей всех других классов взаимодействуют с волокнистыми материалами путем образования ковалентной химической связи, обеспечивающей высокую устойчивость получаемых окрасок, особенно их устойчивость к мокрым обработкам. Активные красители широко применяют в крашении и печатании изделий из целлюлозных, белковых и полиамидных волокон, а также из смеси этих волокон с другими химическими волокнами. По цветовой гамме они превосходят прямые и кубовые красители, по яркости — близки к кислотным и основным. Эти свойства активных красителей наряду с простотой применения позволяют считать их одним из наиболее перспективных классов красителей. В общем виде строение активных красителей можно представить формулой:



где Kp—хромофорная часть молекулы красителя; X_n — группы, придающие красителю растворимость; А —активный центр молекулы красителя.

Хромофорная часть молекулы красителя с группами, сообщающими красителю растворимость (SO₃H, COOH, OSO₃Na), определяет не только его цвет и растворимость, но и сродство к волокну, способность к диффузии, устойчивость окраски к свету, действию

окислителей и восстановителей. В активный центр молекулы красителя входят группировки, обеспечивающие взаимодействие красителя с волокном. В молекулах многих активных красителей имеется мостиковая группа ($-\text{NH}-$, $-\text{NCH}_3-$, $-\text{NHCO}-$, $-\text{SO}_2\text{NH}-$), соединяющая хромофорную часть молекулы с активным центром. Активными красителями могут быть моноазо- и дисазокрасители и их комплексы с металлами, антрахиноновые, фталоцианиновые красители.

Все активные красители в зависимости от механизма их реакции с волокнистыми материалами можно разделить на две группы: 1) красители, реагирующие по механизму нуклеофильного замещения; 2) красители, реагирующие по механизму нуклеофильного присоединения. Красители первой группы содержат группировки, легко отщепляющиеся при взаимодействии с волокном. Наибольшее практическое значение имеют ди- и монохлортриазинные, ди- и трихлорпиримидиновые и дихлорхиноксалиновые красители. Реакционная способность таких красителей обусловлена тем, что в гетероциклах, входящих в их состав, наблюдается смещение электронной плотности от атомов углерода к атомам азота и хлора, вследствие чего эти атомы углерода приобретают положительный заряд, а атом хлора становится подвижным. Дихлортриазинные красители более активны, чем монохлортриазинные, содержащие вместо одного из атомов хлора такие заместители, как NH_2 , NHAlk и NHA_g , которые способствуют повышению электронной плотности гетероцикла и снижению тем самым положительного заряда на атоме углерода. Атомы хлора в хлорпиримидинах менее подвижны и труднее замещаются в реакциях с волокном, чем у хлортриазинных, поскольку замена одного атома азота в цикле на атом углерода резко снижает избыточный положительный заряд на атомах углерода. Наибольшее практическое значение из них имеют винилсульфонные красители, типичным представителем которых является Активный ярко-голубой 2КХ. Винилсульфонные красители содержат β -сульфатоэтилсульфонильную группу, которая под действием щелочи превращается в активную винилсульфонильную группу:

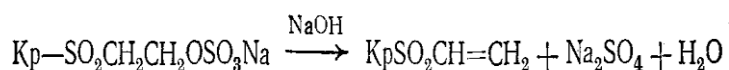

Существующие активные красители могут быть использованы для окрашивания волокон, содержащих такие группы, как OH , NH_2 , SH , NH , по которым происходит образование ковалентной связи красителя с волокном.

При крашении активными красителями краситель из внешней фазы (красильный раствор) диффундирует во внутренний объем волокна, сорбируется на внутренней поверхности волокна, а затем вступает в необратимую химическую реакцию с функциональными группами волокна с образованием прочной ковалентной связи. Скорость диффузии активных красителей в белковых и полиамидных волокнах сравнима со скоростью диффузии кислотных красителей. В ряду одной группы активных красителей коэффициенты диффузии могут изменяться более, чем в 100 раз, что указывает на определяющую роль хромофорной части молекулы в диффузионных свойствах красителей.

Существенное влияние на скорость диффузии оказывает и состояние активного красителя в растворе. Факторы, способствующие распаду ассоциатов красителя в растворе (температура, диспергирующие вещества, щелочная среда), ускоряют диффузию красителя в волокне, а факторы, усиливающие ассоциацию (повышение концентрации красителя и электролита), снижают скорость диффузии. Вторая стадия процесса крашения — сорбция красителя внутренней поверхностью волокна — в белковых волокнах протекает за счет ионных связей. Количественной характеристикой сорбционной способности красителей является значение равновесной сорбции и сродство красителя к волокну. Заключительная стадия процесса крашения — фиксация красителя на активных центрах волокна является наиболее ответственной, определяющей эффективность всего процесса в целом. В реальных

условиях крашения реакция красителя с волокном всегда сопровождается гидролизом красителя. Скорость реакции взаимодействия активных красителей с волокном зависит от реакционной способности самих красителей, их диффузионных и сорбционных свойств, а также от физической структуры волокнистого материала, нуклеофильности его функциональных групп, рН среды, температуры. В процессе взаимодействия красителя с волокном и водой выделяется кислота. Для связывания ее, а следовательно, и ускорения процесса образования окрашенного соединения в систему необходимо вводить щелочной реагент.

При выборе оптимального режима взаимодействия активного красителя с волокном необходимо учитывать, что повышение температуры и щелочности ванны ускоряет и нежелательную реакцию красителя с водой. Гидролиз красителя возможен как на стадии диффузии красителя к поверхности волокна, так и во время диффузии его в волокне. Присутствие на волокне гидролизованной формы красителя, удерживающейся лишь за счет сил Ван-дер-Ваальса и водородных связей, снижает устойчивость окраски к мокрым обработкам и трению. Поэтому гидролизованный краситель необходимо удалить с волокна в процессе промывки.

Высокая степень полезного использования красителя достигается рациональным построением технологического процесса, выбором оптимального состава красильной ванны. При крашении шерсти в реакцию с активными красителями вступают в основном непротонированные аминогруппы этих волокон. Крашение белковых волокон проводят в две стадии. На первой стадии в кислой среде (добавка уксусной кислоты, сульфата аммония, ацетата аммония) волокно приобретает положительный заряд и анионы активных красителей подобно анионам кислотных красителей сорбируются ионизированными аминогруппами с образованием ионных связей. Краситель, перешедший на волокнистый материал, в дальнейшем образует с ним ковалентную связь. Эта реакция легче идет в нейтральной или слабощелочной среде, поэтому на второй стадии крашения в красильный раствор вводят щелочные реагенты.

Взаимодействие активных красителей с шерстяным волокном с образованием ковалентных связей можно представить:

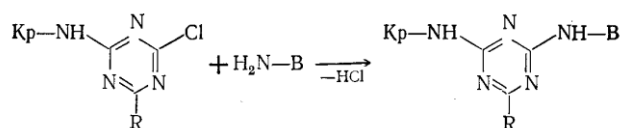

Создан специальный ассортимент активных красителей для шерсти, при разработке которого руководствовались следующими принципами: 1) реакционная способность красителя по отношению к шерсти должна проявляться не в щелочной или нейтральной, а в кислой среде; в этом случае не происходит десорбции значительной части красителя, связанного с шерстью в кислой среде ионными связями; 2) ковалентная фиксация красителя волокном должна проходить в несколько иных условиях (температура, рН среды), чем сорбция красителя, однако разница эта не должна быть существенной; 3) степень фиксации красителя должна составлять 90—98%; 4) незафиксированный краситель должен обладать высоким сродством к волокну, чтобы исключить необходимость тщательной промывки после фиксации. Этим требованиям удовлетворяют красители, активными центрами которых являются бромакриламидные или дифторхлорпиримидиновые группировки, а также красители с металлокомплексными хромофорными системами. Активные бромакриламидные красители могут взаимодействовать с функциональными группами шерстяного волокна по механизму нуклеофильного замещения:

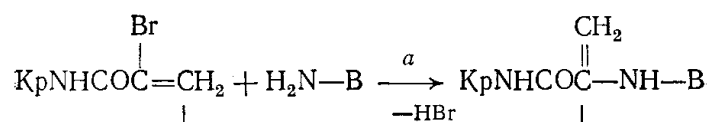

или по механизму нуклеофильного присоединения:

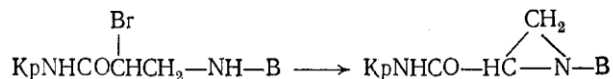

В экспериментальных исследованиях последовательность крашения шерстяного волокна активными красителями следующая. Для растворения краситель замешивают в небольшом количестве холодной воды, затем заливают горячей водой (температура 70—80°C). Состав красильной ванны (% от массы волокна):

Активные красители	2
Синтегал V-7 или альбегаль В	1
Сернокислый аммоний	2
Сернокислый натрий	5
Уксусная кислота, до рН раствора	5,5—6

Крашение красными марками активных красителей может проводиться без сернокислого натрия.

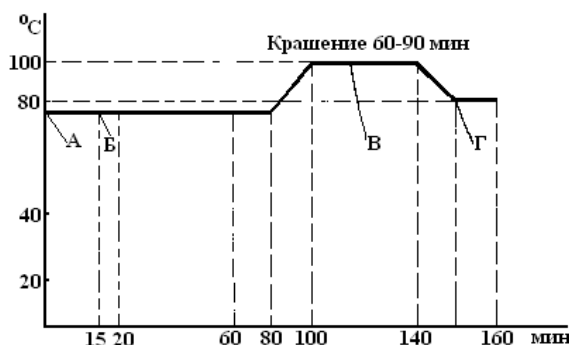

А - синтегал V- 7, сернокислый аммоний, уксусная кислота 30%-ная до рН 5; Б-краситель; В -уксусная кислота до рН 4-4,5; Г-аммиак до рН 8-8,5

Рис. 1. Режим крашения

Проведена сравнительная оценка устойчивости окраски шерсти, полученной с помощью красителей различных классов, к стирке, "поту", трению и химической чистке. Результаты испытаний представлены в таблице 1.

Таблица 1. Показатели прочности окраски

Красители	Вид воздействия				
	Стирка	"Пот"	Трение		Хим. чистка (ПХЭ)
			сухое	мокрое	
Активный ярко-красный 5СХ	*5/4	5/4-3	5	4-5	4/4
Прямой черный 23	*5/1	4/1	3	1-2	3-4/2
Кислотный бордо С	*4/3	4/2	4	3	3/3

*Примечание. Первая цифра обозначает степень изменения первоначальной окраски шерсти, вторая - степень закрашивания х/б ткани.

В ходе эксперимента образцы шерсти окрашивались красителем активным ярко-красным 5СХ. Выбор красителей других классов основывался на тех марках красителей, которые хорошо зарекомендовали себя в шерстяном производстве, а именно: кислотный бордо С, прямой черный 23. Крашение этими красителями проводили по типовым методикам. Устойчивость окрасок к различным физико-химическим воздействиям определяли по ГОСТ 9733.0-27-83, а результаты оценивали в баллах с помощью шкалы серых эталонов. При оценке прочности окраски к "поту", стирке и химической чистке принимали во внимание степень изменения первоначальной окраски шерстяного полуфабриката и степень закрашивания хлопчатобумажной ткани. Оценка устойчивости окраски к трению производили только по степени закрашивания х/б ткани.

Из полученных данных очевидно, что образцы шерсти, окрашенные активным ярко-красным 5СХ, имеют лучшие прочностные характеристики к трению, к мокрым обработкам и к химчистке в среде перхлорэтилена (4-5 баллов). Более низкие показатели устойчивости окраски следует отметить при использовании красителя Прямого черного 23. И хотя в некоторых случаях явного изменения первоначальной окраски шерсти не наблюдается, общая маркость шерсти в среднем оценена в 1-2 балла. Известно, что на практике прямые красители находят применение в основном для накраса шерстяного волокна, т. к. молекулы красителя довольно громоздки и при крашении располагаются на поверхности волокна.

Окраски, полученные с помощью красителей кислотного бордо С имеют достаточно схожие оценки устойчивости в диапазоне 2-4 балла.

Полученные результаты закономерны, поскольку известно, что прочность окраски зависит в основном от природы связей красителя с субстратом и сопротивления образующихся связей различным воздействиям. Прямые и кислотные красители не могут в полной мере обеспечить достаточно прочное закрепление красителя в кератине шерсти. Анионы указанных красителей в процессе крашения фиксируются кератином в основном за счет ионных и водородных связей, сил Ван-дер-Ваальса, а также координационных связей. Очевидно, что добиться сохранения изначальной интенсивности окраски шерсти к различным воздействиям довольно сложно. Даже при крашении активными красителями, обладающими способностью к ковалентной фиксации, в кератине шерсти все равно присутствует часть красителя, который связан с ней обратимо, например, за счет гидролиза, и может удаляться из шерсти после обработки. Тем не менее, данные экспериментов показывают, что при использовании активных красителей, особенно бифункциональных, прочность окраски шерсти в условиях их чистки как в водной среде, так и в среде органических растворителей сохраняется в большей степени.

Благодаря повышенной степени фиксации бифункциональные активные красители обеспечивают возможность получения шерсти с улучшенным комплексом потребительских свойств при условии правильного построения и проведения цикла красильно-отделочных операций.

Список литературы

1. Андриевский А.М. Ассортимент красителей для рынка России Текстильная промышленность, 2000, № 6, с. 14-15.
2. Пыркова М.В. Теоретические основы и разработка рационального способа использования активных красителей при колорировании шерсти. - дис.канд. техн. наук, М., 2003, 184 с.
3. Баданов К.И., Кауымбаев Р.Т., Баданова Р.Р. Устройство для жидкостной обработки текстильных материалов. А.с №49741 Комитет по правам интеллектуальной собственности Министерства юстиции Республики Казахстан, 2007г.
4. Баданов К.И., Баданова Р.Р., Баданова А.К. Устройство для крашения шерсти и максимального выбора компонентов красильной ванны. «Инновационные подходы и технологии для повышения эффективности производств в условиях глобальной конкуренции». Международная научно-практическая конференция, посвященная памяти член-корресподента КазАСХН, д.т.н., профессора Тулеуова Е.Т., Том 1, Семей 2016. С 77-80.

5. Медетова У.К., Баданов К.И., Баданова Р.Р. Красильное устройство для повышения качества окраски шерсти. *Materiały XII międzynarodowej naukowo-praktycznej konferencji «Naukowa myśl informacyjnej Powieki -2016»*, 07 - 15 marca 2016 roku. Volume 13. Techniczne nauki przemysł nauka i studia 2016. С.13-19.
6. Медетова У., Баданов К.И., Баданова Р.Р., Баданова А.К. Повышение качества окраски шерсти. *Материалы Республиканской научно-практической конференции «Современные проблемы развития текстильной и легкой промышленности»*. Семей 2015. С. 118-121.
7. *Материалы текстильные. Методы испытания устойчивости окрасок к физико-химическим воздействиям. ГОСТ 9733.0-83-ГОСТ 9733.27-83*

Түйін

Мақала жүнді белсенді бояғыштар мен бояудың физика-химиялық негіздерін зерттеуіне, сулы ерітіндіде белсенді бояғыштардың күйі және бояу жүйенің жалпы диффузиялық-сорбциялық тәлімін басқару, температура, ортаның рН дәрежесінің және басқа факторлардың әсеріне байланысты жүн талшықтарын бояу процесінің нәтижелілігіне арналған. Басқа бояғыштарға қарағанда белсенді бояғыштар талшықты материалдармен химиялық ковалентті байланыс арқылы әрекеттеседі. Белсенді бояғыштар ОН, NH₂, SH, NH, топтары бар және олар арқылы ковалентті байланысты түзейтін талшықтарды бояу үшін қолданылады. Белсенді бояғыштармен бояу кезінде бояғыш сфртқы фазадан (бояу ерітіндісі) талшықтың ішкі аумағына сіңіп талшықтың ішкі бетіне жабысып, содан кейін талшықтың белсенді топтарымен химиялық реакцияға түсіп берік ковалентті байланысты құрайды. Белокты және полиамидті талшықтарындағы белсенді бояғыштардың диффузия жылдамдығы қышқылды бояғыштардың диффузия жылдамдығымен салыстырмалы. Бір топтағы белсенді бояғыштардың диффузия коэффициенті 100 есе өзгеруі мүмкін. Бұл бояғыштардың диффузиялық қасиеттеріндегі бояғыш молекуласындағы хромофор бөлігінің бастапқы ролін көрсетеді. Әр түрлі бояғыштармен боялған жүннің шаюға, «терге», үйкелеске және химиялық тазалауға түстің салыстырмалы тұрақтылығы анықталған. Белсенді ашық-қызыл 5СХ бояғышпен боялған жүннің үлгілері үйкелеске, ылғалды өндеуге және перхлорэтилена ортасындағы химиялық тазалауға (4-5 ұпай) ең жоғары көрсеткіштері ие.

Abstract

The article is devoted to the study of the physicochemical fundamentals of the process of dyeing wool with active dyes, the state of active dyes in an aqueous solution, and the control of the sorption-diffusion behavior of the dyeing system as a whole, the efficiency of the process of dyeing wool fibers under the influence of temperature, pH, and other factors. Active dyes, in contrast to dyes of all other classes, interact with fibrous materials by the formation of a covalent chemical bond. Existing active dyes can be used for dyeing fibers containing groups such as OH, NH₂, SH, NH, which form a covalent bond between the dye and the fiber. When dyeing with active dyes, the dye from the external phase (dye solution) diffuses into the inner volume of the fiber, is adsorbed on the inner surface of the fiber, and then enters into an irreversible chemical reaction with the functional groups of the fiber to form a strong covalent bond. The diffusion rate of active dyes in protein and polyamide fibers is comparable to the diffusion rate of acid dyes. In the series of one group of active dyes, the diffusion coefficients can change by more than 100 times, which indicates the decisive role of the chromophore part of the molecule in the diffusion properties of dyes. A comparative assessment of the resistance of the dyeing of wool obtained using dyes of various classes to washing, sweating, friction, and dry cleaning was carried out. Wool samples dyed with active bright red 5СХ have the best strength characteristics for friction, for wet treatments and for dry cleaning in perchlorethylene medium (4-5 points).

ӘОЖ 691.175.2

О.Қ. Бейсенбаев, А.Е. Ортаев, А.Ш. Қыдыралиева, С.А. Батырбай

т.ғ.д., профессор М. Әуезов атындағы Оңтүтік Қазақстан мемлекеттік университеті, Шымкент, Қазақтан

х.ғ.к. доцент, М. Әуезов атындағы Оңтүтік Қазақстан мемлекеттік университеті, Шымкент, Қазақтан
PhD докторант, М. Әуезов атындағы Оңтүтік Қазақстан мемлекеттік университеті, Шымкент, Қазақтан

магистрант, М. Әуезов атындағы Оңтүтік Қазақстан мемлекеттік университеті, Шымкент, Қазақтан

ВЕРМИКУЛИТ САЗЫНЫҢ ҚАТЫСУЫМЕН КОМПОЗИЦИЯЛЫҚ ПОЛИМЕРЛІ МАТЕРИАЛДАРДЫ АЛУ ҮШІН ПОЛИЭТИЛЕНТЕРЕФТАЛАТ ҚАЛДЫҚТАРЫН ЗАЛАЛСЫЗДАНДЫРУ ТЕХНОЛОГИЯСЫН ҚҰРАСТЫРУ

Түйін

Ғылыми мақалада Дарбаза кен орнының модификацияланған вермикулит негізіндегі полиэтилентерефталат көмегімен балқымада араластыру процесі арқылы нанокөмізгіттерді алу мүмкіндігі және алынған нанокөмізгіттердің физика-химиялық қасиеттері зерттелді. Таза вермикулиттің морфологиялық құрылымын анықтау барысында таза вермикулиттің гидрофильді екендігіне көз жеткізілді. Рентген сәулелерінің дифракциясы нәтижесі беттік белсенді заттарының ішінара вермикулит қабатына араласқанын және алынған нанокөмізгіттердің аралас құрылымды екенін көрсетті. Модификацияланған вермикулит полимер қоспасына 1%, 3% және 5% мөлшерінде енгізілді. Сканерлік электрондық микроскопия нәтижесі модификацияланған вермикулит құрамы 5 % болған кезде алынған нанокөмізгіттердегі саңылаулардың айқын ұлғайғандығын көрсетті. ПЭТФ және оның көмізгіттеріне тән механикалық қасиеттері нәтижесінен беріктік шегінің мәні нанокөмізгіт құрамындағы модификацияланған вермикулит қоспасы артқан сайын, беріктігі арта түсетіндігін көрсетті.

Кілттік сөздер: нанокөмізгіт, физика-механикалық қасиеттер, вермикулит, полимер, модификация, қайта өңдеу, полиэтилентерефталат.

Кіріспе

Екіншілік полимерлердің бастапқы полимерлерге қарағанда сапасы төмен екендігі белгілі. Осылайша, қайта өңделген полимерлі шикізаттан алынған материалдарға қойылатын талаптар бастапқы пластмассадан алынған материалдарға қойылатын талаптарға қарағанда төмен [1].

Бастапқы және екіншілік полимерлік шикізаттың сапасын арттыру әдістерінің бірі оның негізінде наномер бөлшектерімен толтырылған полимерлік нанокөмізгіттер жүйесін құру болып табылады [2].

Қатпарлы силикаттарды полимерлі матрицаға енгізіп, полимерлердің термиялық тұрақтылығы мен механикалық қасиеттерін жақсартуға болады [3].

Қазіргі таңда құрамында түрлі қатпарлы силикатты бөлшектері бар полимерлі нанокөмізгіттер зерттеушілердің ерекше назарын аудартуда [4]. Атап айтқанда, қатпарлы силикаттарды полимерлерге енгізу физика-химиялық сипаттамалары бойынша көмізгіттерден асып түсетін, құрамында бейорганикалық толықтырғыштық - макроқұрылымы және модификаторлары бар материалдарды алуға мүмкіндік береді.

Ескере кететін жағдай, полимер матрицасына қатпарлы силикаттарды енгізген кезде, қатпарлы силикаттар бейорганикалық қатпарлы силикаттарға интеркалирленуі мүмкін. Нәтижесінде жаңа молекулалық құрылымдар пайда болады [5, 6]. Бұл өз кезегінде функционалдық физика-химиялық қасиеттерінің тұтас кешені бар полимерлі нанокөмізгіттерді әзірлеуге мүмкіндік береді.

Нанокөмізгіттердің құрылымдық ерекшеліктері полимер / қатпарлы силикат модификатордың қатпарлы кеңістігіне макромолекулаларды енгізумен байланысты.

Нанокөпесті материалдарда наноөлшемді толықтырғыштар ретінде қолданылатын табиғи қатпарлы силикаттар 2:1 типті құрылымға ие және құрамында Na^+ және K^+ мөлшері гидрофильділігімен түсіндіріледі. Бұл ретте силикаттар құрылымының негізгі элементтері SiO_4^{2-} және $\text{Al}^{+3}(\text{O}, \text{OH})_6$ алюмоқышқылды ион болып табылады [7, 8].

Біздің зерттеу жұмысымызда Дарбаза кен орнының модификацияланған вермикулит негізіндегі полиэтилентерефталат көмегімен балқымада араластыру процесі арқылы нанокөпестерді алу мүмкіндігі және алынған нанокөпестердің физика-химиялық қасиеттері зерттелді. Дарбаза вермикулитінің морфологиялық құрылымы 1-ші суретте көрсетілген.

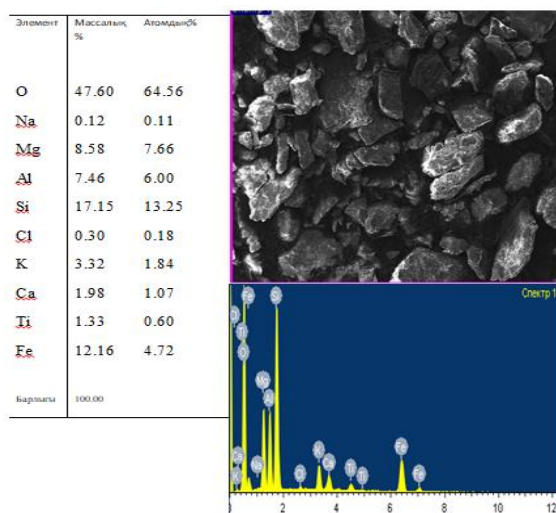

Сурет 1. Дарбаза вермикулитінің морфологиялық құрылымы

Вермикулит морфологиялық құрылымының талдауы жоғары мазмұнмен сипатталады яғни, алюминий 7,85 – 10,26, калий 1,84 – 2,45, кремний 22,95 – 27,58, темір 5,21 – 7,22, натрий 0,60 – 1,17. Сілтілі жер металдарының мөлшері 0,62 – 1,74% диапазонында орналасқан.

2-ші суретте таза вермикулит пен модификацияланған вермикулитке жүргізілген ИК спектралды талдау көрсетілген.

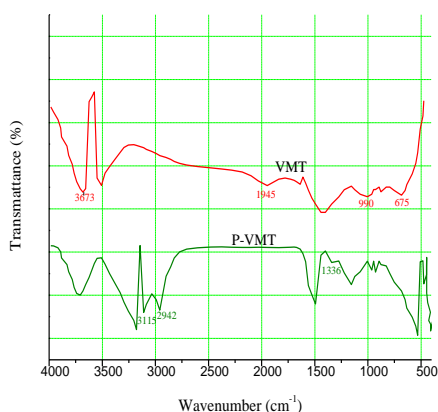

Сурет 2. ИК-спектралды талдауы
Мұндағы VMT - таза вермикулит, P - VMT модификацияланған вермикулит

ИК спектралды талдау нәтижесінде, ИК - спектрінің күшті адсорбциялық шыңы вермикулитте 990 см^{-1} болатындығын көруге болады, бұл Si - O созылу діріліне байланысты пайда болған шың, ал 675 см^{-1} диапазоны Al - O және Si - O иілу тербелістері әсерінен және 3673 және 1945 см^{-1} шыңдары тиісінше OH тербелістері әсерінен туындап отыр. Модификацияланған вермикулит спектрінде (P-VMT) , екі түрлі 3115 және 2942 см^{-1} мәніндегі шыңдарды айқын көре аламыз. Олар $-\text{CH}_2$ созылудың антисимметриялық және симметриялық тербелістерінен туындап отыр. Сонымен қатар 1400 және 760 см^{-1} мәніндегі иірілімдер байқалды, олар бензол сақинасының созылу дірілімен және C–H иілу дірілімен түсіндіріледі.

Сондай – ақ, 3-ші суретте көрсетілген рентген сәулелерінің дифракциясы нәтижелеріне сүйінетін болсақ , модификацияланған вермикулит негізіндегі полиэтилентерефталат көмегімен балқымада араластыру процесі арқылы алынған нанокөмірдің аралас құрылымды нанокөміртер екендігіне көз жеткізе аламыз.

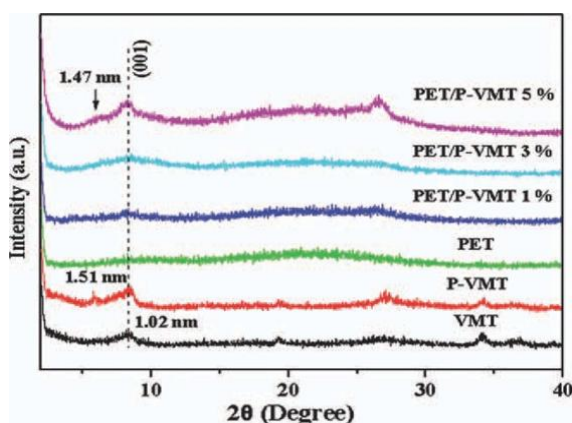

Сурет 3. Вермикулит , модификацияланған вермикулит және ПЭТФ негізіндегі рентген сәулелерінің дифракциясы, мұндағы VMT- таза вермикулит, P-VMT - модификацияланған вермикулит, PET - ПЭТФ, PET/P-VMT 1% - ПЭТФ/ модификацияланған вермикулит 1%, PET/P-VMT 3% - ПЭТФ/ модификацияланған вермикулит 3%, PET/P-VMT 5%- ПЭТФ/ модификацияланған вермикулит 5%

Рентген сәулелерінің дифракциясы нәтижесінде (001) жазықтығында айқын дифракциялық шыңды вермикулит сызығынан $2\theta = 9^\circ$ көруге болады; бұл $1,02\text{ нм}$ базальды қашықтыққа сәйкес келеді. Вермикулитті модификациялағаннан кейін (P-VMT) $1,51\text{ нм}$ базальды қашықтық ($2\theta = 6,3^\circ$) байқалды ; бұл бензилтрифенилфосфоний хлоридінің қабат кеңістігіне ішінара қосылғандығымен түсіндіріледі. ПЭТФ / модификацияланған вермикулит композиттерінде дифракциялық шың $2\theta = 6,5^\circ$ мәнінде пайда болды. Алынған нәтижелер балқыманы өңдеу барысында беттік-белсенді заттың ыдырауы орын алады деген тұжырымдамамен түсіндіріледі.

Сканерлік электрондық микроскопия нәтижесінен алынған бейнеден (сурет 4) модификацияланған вермикулит құрамы 5 % болған кезде алынған нанокөміртердегі саңылаулардың айқын ұлғаюы байқалады; бұл вермикулит пен ПЭТФ матрицасы арасындағы аралық фаза байланысының төмендігімен түсіндіріледі.

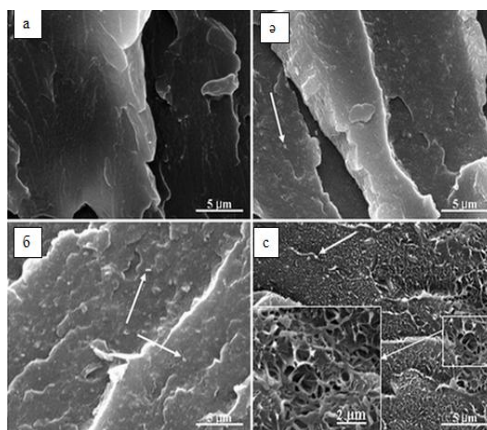

Сурет 4. Сканерлік Электрондық Микроскопия бейнесі: (а) ПЭТФ (ә) 1%, (б) 3% және (с) 5 % ПЭТФ/ модификацияланған вермикулит

ПЭТФ және ПЭТФ – модификацияланған вермикулит композиттерінің кернеулі-деформацияланған күйлерінің қисықтарын сурет 5-тен көруге болады. Осы қисық сызықтар нәтижесі кесте 1-де талқыланған.

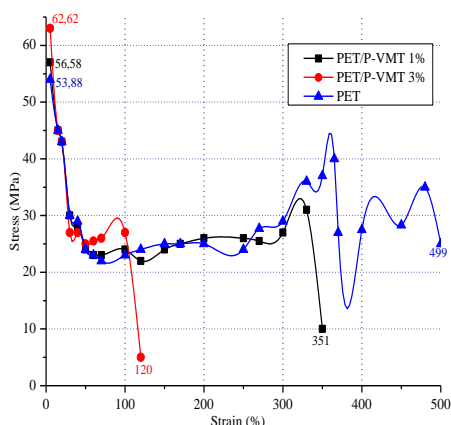

Сурет 5 – ПЭТФ және ПЭТФ – модификацияланған вермикулит композиттерінің кернеулі-деформацияланған күйлерінің қисықтары, мұндағы, PET - ПЭТФ, PET/P-VMT 1% - ПЭТФ/ модификацияланған вермикулит 1%, PET/P-VMT 3% - ПЭТФ/ модификацияланған вермикулит 3%

Қисық сызықтардан полиэтилентерефталата / модификациялаған вермикулит құрамы полиэтилентерефталаттың үзілу кезіндегі ұзаруына айтарлықтай әсер еткенін көруге болады.

Кесте 1. ПЭТФ және оның композиттеріне тән механикалық қасиеттері

ПЭТФ (%)	Модификацияланған вермикулит, P-VMT (%)	Беріктік шегі (МПа)	Қиратушы кернеу (%)
100	0	53,88	499
99	1	56,58	351
97	3	62,62	120

Әдебиеттер тізімі

1. D.M. Delozier, R.A. OrwoU, J.F. Cahoon, N.J. Johnston, J.G. Smith, J.W. Connell. Polymer, 2002, 43, P: 813-822.
2. G. Harikrishnan, T. Umasankar Patro, and D. V. Khakhar, Journal of Carbon 45, 2007, P: 531.
3. W.S. Chow, Z.A. Mohd Ishak, J. Karger-Kocsis, A.A. Apostolov, U.S. Ishiaku. Journal of Polymer, 2003, 44, P: 7427-7440.
4. Moon, H.-S. Molecular orientation and mechanical properties of polymer blends of PBT and a liquid crystalline polyester / H.-S.Moon, J.-K.Park, J.H.Lin // Journal of Applied Polymer Science. 1996, V. 59, № 3, P: 489-498.
5. Santamarfa, A. Rheology, dimensional Stability and thermal properties of blends containing liquid crystalline copolyesters / A.Santamarfa, O.Pene, M.E.Munoz, A.Zaldua // 3rd Eur Symp. Polym. Blends. Cambridge 24026 July, London, 1990. C.D. 21/1-D.21/3.
6. Kryszewski, M. Nanointercalates novel class of materials with promising properties / M.Kryszewski // Synthetic Metals. 2000, V. 109, P: 47-54.
7. Pinnavia, T.J. Intercalated Clay Catalaysts / T.J.Pinnavia // Science. 1983, V. 220, P. 365.
8. X. Zhang, J. Qiao, W. Zhang, F. Cheng, Z. Yin, Z. Huang, X. Min, Thermal behavior of composite phase change materials based on polyethylene glycol and expanded vermiculite with modified porous carbon layer, J. Mater. Sci. 53 (18) (2018), pp. 13067–13080.

Аннотация

В научной статье изучена возможность получения нанокомпозитов в расплаве с помощью полиэтилентерефталата на основе модифицированного вермикулита с месторождением Дарбаза и физико-химические свойства полученных нанокомпозитов. При определении морфологической структуры чистого вермикулита выяснилось, что чистый вермикулит гидрофильный. Модифицированный вермикулит введен в полимерную смесь в количестве 1%, 3% и 5%. Рентгеновская дифракция показала, что поверхностные активные вещества частично перемешивались в вермикулитовый слой, и полученные нанокомпозиты имеют комбинированную структуру. Сканирующая электронная микроскопия показало выраженное увеличение зазоров в нанокомпозитах, полученных при содержании модифицированного вермикулита 5 %. Значение предела прочности от механических свойств, характерных для ПЭТФ и его композитов, показало, что чем больше количество модифицированного вермикулита в составе нанокомпозита, тем больше увеличивается прочность.

Abstract

The possibility of obtaining nanocomposites by melt-blending method using poly(ethyleneterephthalate) based on modified vermiculite with the birth place Darbaza and the physical - chemical properties of the resulting nanocomposites are studied in the scientific article. By determining the morphological structure of pure vermiculite, it was found that pure vermiculite is hydrophilic. Modified vermiculite is added into the polymer mixture in the amount of 1%, 3% and 5%. X-Ray diffraction showed that the surface active substances were partially intercalated into the vermiculite layer, and the resulting nanocomposites have a combined structure. Scanning electron microscopy showed a pronounced increase in gaps of nanocomposites with the content of 5 % modified vermiculite. The value of the tensile strength from the mechanical property characteristics of PET and its composites showed that with the increasing of amount of modified vermiculite in nanocomposites , the strength also increased.

ӘОЖ 669.15-198,669...5

Г.А. Битанова, Ә.М. Нурпеисова, Д.Қ. Байзақ

т.ғ.к., доцент, М. Әуезов атындағы Оңтүтік Қазақстан мемлекеттік университеті, Шымкент,
Қазақстан

магистр, оқытушы, М. Әуезов атындағы Оңтүтік Қазақстан мемлекеттік университеті, Шымкент,
Қазақстан

студент, М. Әуезов атындағы Оңтүтік Қазақстан мемлекеттік университеті, Шымкент, Қазақстан

ФЕРРОҚОРЫТПА МЕН ТЕХНИКАЛЫҚ КАЛЬЦИЙ КАРБИДІН ФОСФОР ШЛАГЫНАН АЛУДЫ ТЕРМОДИНАМИКАЛЫҚ НЕГІЗДЕУ

Түйін

Мақалада Al_2O_3 -1,63%, $Ca_3(PO_4)_2$ -1.26%, Fe_2O_3 -0.18%, K_2O -0.42%, MgO -1,26%, SiO_2 - 43.85%, C -40%, Fe -15.06%, CaO - 27.72%, Na_2O -0.54%, TiO_2 - 0.12%, CaF_2 -2.11% құрамды фосфор шлагынан ферроқорытпа мен техникалық кальций карбидін алудың термодинамикалық модельдеудің зерттеу нәтижелері келтірілген. Зерттеулер HSC-5.1 минималды Гиббс энергиясының қағидатына негізделген бағдарламалық кешеннің көмегімен жүргізілді. Температураның (500-ден 2500⁰С-қа дейін және фосфор шлагының массасының 40-тан 50% -ға дейінгі көміртегі мөлшері) қорытпаға Si және Fe бөлінуінің тепе-теңдік дәрежесіне және кальций карбидіндегі кальцийдің концентрациясына әсері анықталды. Фосфор шлагының салмағы бойынша көміртегі мөлшерінің 40-тан 50% -ға дейін, қорытпадағы кремний қосылыстарының таралу дәрежесі 2100-2500⁰С кезінде 91,34-100% дейін, сонымен бірге 38,48-61,31% -дан кальций карбиді түзілетіні анықталды. FC10 маркалы ферросилиций 2500⁰С температурада 40% С, ал кальций карбиді 2100⁰С кезінде 50% С қатысуында түзіледі.

Кілттік сөздер: термодинамикалық моделдеу, фосфор шлагы, ферросилиций, кальций карбиді, HSC-5.1 Chemistry бағдарламалық кешені, бөліну дәрежесі

Кіріспе

Қазақстандағы ферроқорытпа өндірістері қазіргі жағдайларда өте зор белсенділікпен жұмыс жасап жатыр. Шикізат базасын кеңейту әдістері туралы жоспарлар құрып, өндірілген өнімнің сорттарын жақсарту және ферроқорытпаның сапасына көңіл бөлу, байыту мен ферроқорытпаның қуатын қайта қолдану нарығын маркетингтік зерттеулер жасауда. Қазақстан дүние жүзінде ферроқорытпа өндірісі бойынша алдыңғы орын алады және олардың сыртқа шығарушыларының бірі болып саналады. Соңғы жылдары ферроқорытпа шығару көлемі көбейді, шлақты қайта өңдеу қуаты жасалынды [1].

Теориялық талдау

Фосфор шлагы–темір-көміртегі жүйесінде көміртегінің 40-тан 50%-ға дейінгі мөлшерінің әсерінен элементтердің таралу деңгейі металлургиялық Outokumpu компаниясында жасалған HSC-5.1 CHEMISTRY бағдарламасы арқылы $T=500-2500^{\circ}C$ температурада есептеулерге талдау жүргізілді [2,3]. Фосфор шлагы –темір-көміртегі жүйесінде 40% С қатысуында және температураның әсер етуінен Fe, Si, Ca, Al бөліну дәрежелері туралы мәліметтер 1 суретте келтірілді.

1 суретте келтірілгендей, фосфор шлагы –темір-көміртегі жүйесінде температура және 40% С әсерінен Fe келесідей қосылыстар түрінде бөлінеді: Fe_2O_3 , $FeSi$, $FeSi_2$, Fe_3Si , FeP , Fe_2P , және Fe. Есептеуде $Fe \rightarrow Fe_2O_3$ өтуі температура 500-767⁰С аралығында 0,7 - 10⁻⁶% құрайды. Есептеудегі темірдің $FeSi_2$ өтуі температура 1430⁰С-та пайда болып, температура 2100⁰С-қа дейін жоғарылап, 2500⁰С-та 0,09%-ға дейін қайта түседі. Есептеудегі темірдің Fe_3Si өтуі температура 500⁰С-та пайда болып, 1430⁰С-та байқалмайды. Темірдің $FeSi$ өтуі температура 1030⁰С-та пайда болатындығы және 2100⁰С-та 40,65%-ға дейін өсіп, температура жоғарылаған сайын 2500⁰С-та 33,52% құрайтындығы анықталды. Есептеуде $Fe \rightarrow FeP$ өтуі

температура 1300-1430°C аралығында 1,4 – 1,75% құрайды. Есептеуде Fe → Fe₂P өтуі температура 1300-1430°C аралығында 1,37 – 1,17% құрайды. Темірдің элементарлы Fe өтуі температура температура 500°C-та 99,17% құрайды және температура жоғарылаған сайын,

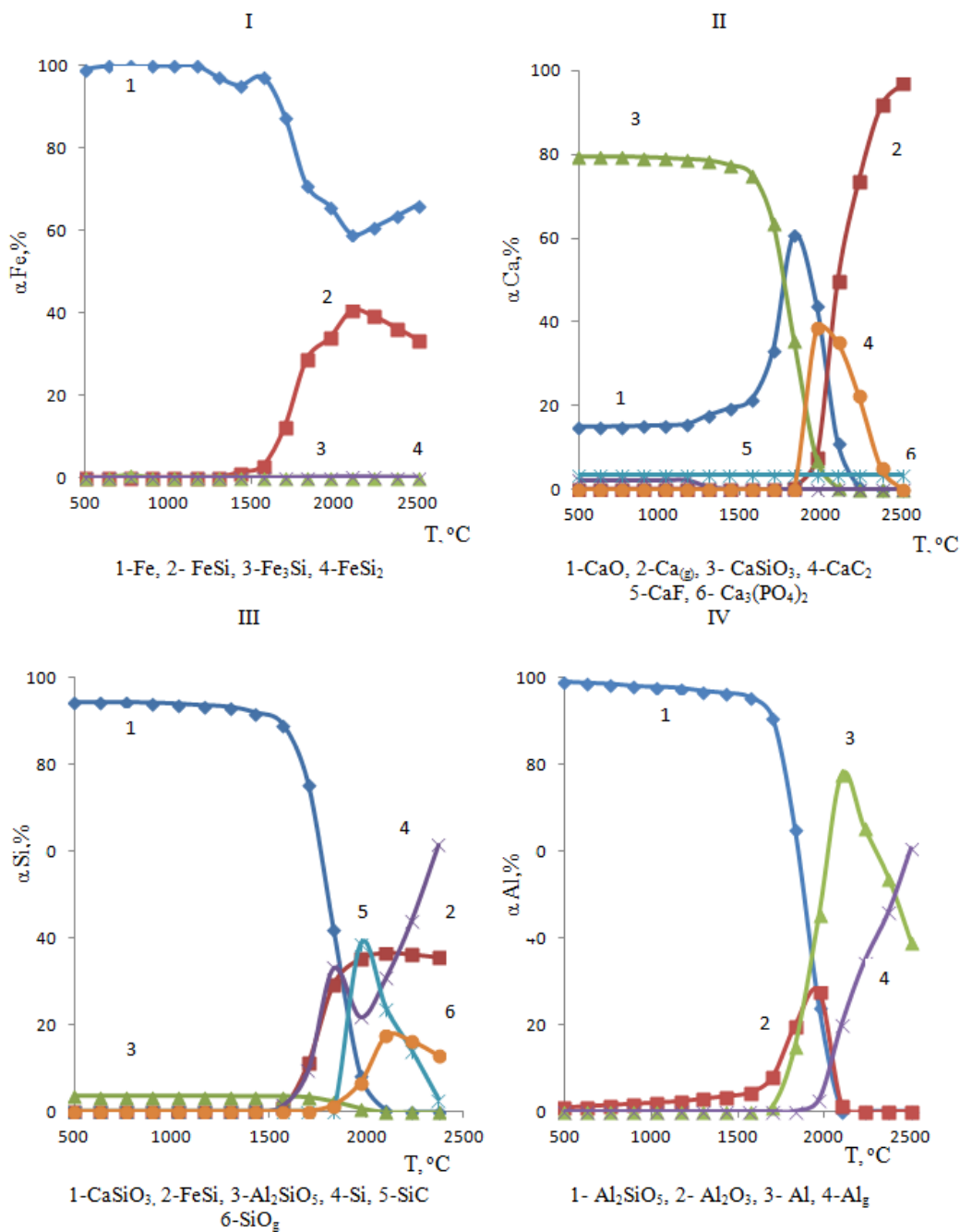

Сурет 1. Фосфор шлагынан феррокорытпа мен кальций карбидін алуда температураның және 40% С мөлшерінің әсерінен Fe(I), Ca(II), Si(III), Al (IV) бөліну дәрежесі

2500°C-та 66,24% - ға дейін төмендейді. Кальций келесі қосылыстар түрінде бөлінеді: CaO, Ca_(g), CaSiO₃, CaC₂, Ca₃(PO₄)₂, CaF₂. Есептеудегі кальцийдің CaC₂ өтуі температура (1970-2370°C) жоғарылаған сайын төмендеп, 38,48-4,99% құрайды. Есептеудегі Ca → CaO өтуі температура 500-1830°C аралығында 15,13% -дан 60,84% -ға дейін өсіп, 2500°C төмендеп, 0,04% көрсетеді. Есептеудегі Ca → Ca_(g) өтуі температура 1430°C басталып, 2500°C – та 96,91% құрайды. Есептеудегі Ca → CaSiO₃ 500°C -та 79,38% құрайды және температура жоғарылаған сайын төмендейді. Есептеудегі Ca → Ca₃(PO₄)₂ 500°C -1570°C аралығында

2,34% - 10^{-5} құрайды. Есептеудегі $\text{Ca} \rightarrow \text{CaF}_2$ 500°C -2500°C аралығында бірқалыпты 3,37% құрайды. Кремний келесі қосылыстар түрінде бөлінеді: CaSiO_3 , FeSi , Al_2SiO_5 , Si , SiC , FeSi_2 , Fe_3Si , SiO_2 , SiOg , Al_2SiO_5 , MgSiO_3 . Кремнийдің FeSi өтуі температура (1300-2100°C) жоғарылаған сайын 0,0004-36,4% жоғарылайды және 2500°C-та 34,61% көрсетеді. Кремнийдің FeSi_2 , Fe_3Si , MgSiO_3 , Si , SiO_2 өтуі өте аз мөлшерде болады. Кремнийдің элементарлы Si өтуі температура (1170-2500°C) жоғарылаған сайын 0,0001-67,32% жоғарылайтындығы байқалады. Кремнийдің SiC өтуі температура (1970-2500°C) жоғарылаған сайын 38,61-2,87% төмендейтіндігі байқалады. Кремнийдің Al_2SiO_5 өтуі температура (500-2500°C) жоғарылаған сайын 3,59% -дан бастап, төмендейтіндігі байқалады. Алюминий келесі қосылыстар түрінде бөлінеді: Al_2SiO_5 , Al_2O_3 , $\text{Al}_{(g)}$, Al . Алюминийдің Al_2SiO_5 өтуі температура 500°C-та максималды мәнді 99,04% құрайды және температура жоғарылаған сайын мәні біртіндеп төмендейді. Алюминийдің Al_2O_3 өтуі 500-1970°C аралығында 0,94-27,59% жоғарылайтындығы, одан кейін қайта төмендейтіндігі анықталды. Алюминийдің Al өтуі 1300-2100°C аралығында 0,0001-77,67% жоғарылайтындығы, одан кейін 39,26% қайта төмендейтіндігі анықталды.

Фосфор шлагы –темір-көміртегі жүйесінде 50% C қатысуында және температураның әсер етуінен Fe , Si , Ca , Al және P бөліну дәрежелері туралы мәліметтер 2 суретте келтірілді.

2 суретте келтірілгендей, фосфор шлагы –темір-көміртегі жүйесінде температура және 50% C әсерінен Fe келесідей қосылыстар түрінде бөлінеді: Fe_2O_3 , FeSi , FeSi_2 , Fe_3Si , FeP , Fe_2P , және Fe . Есептеуде $\text{Fe} \rightarrow \text{Fe}_2\text{O}_3$ өтуі температура 500-767°C аралығында 0,68 - 10^{-7} құрайды. Есептеудегі темірдің FeSi_2 өтуі температура 1430°C-та пайда болып, температура 2100°C-қа дейін жоғарылап, 2500°C-та 0,06%-ға дейін қайта түседі. Есептеудегі темірдің Fe_3Si өтуі температура 1030°C-та пайда болып, 2030°C-та байқалмайды. Темірдің FeSi өтуі температура 1030°C-та пайда болатындығы және 2100°C-та 34,31%-ға дейін өсіп, температура жоғарылаған сайын 2500°C-та 28,24% құрайтындығы анықталды. Есептеуде $\text{Fe} \rightarrow \text{FeP}$ өтуі температура 1300-1430°C аралығында 1,35 – 1,64% құрайды. Есептеуде $\text{Fe} \rightarrow \text{Fe}_2\text{P}$ өтуі температура 1300-1430°C аралығында 1,09 – 0,89% құрайды. Темірдің элементарлы Fe өтуі температура температура 500°C-та 99,17% құрайды және температура жоғарылаған сайын, 2500°C-та 71,8% - ға дейін төмендейді.

Кальций келесідей қосылыстар түрінде бөлінеді: CaO , $\text{Ca}_{(g)}$, CaSiO_3 , CaC_2 , $\text{Ca}_3(\text{PO}_4)_2$, CaF_2 . Есептеудегі кальцийдің CaC_2 өтуі температура (1830-2100°C) жоғарылаған сайын жоғарылап, 1,74-61,31% құрайды. Температура жоғарылаған сайын төмендеп, 2500°C-та 0,55% құрайды. Есептеудегі $\text{Ca} \rightarrow \text{CaO}$ өтуі температура 500-1830°C аралығында 15,13% -дан 60,09% -ға дейін өсіп, 2500°C төмендеп, 0,03% көрсетеді. Есептеудегі $\text{Ca} \rightarrow \text{Ca}_{(g)}$ өтуі температура 1430°C басталып, 2500°C – та 96,33% құрайды. Есептеудегі $\text{Ca} \rightarrow \text{CaSiO}_3$ 500°C -та 79,38% құрайды және температура жоғарылаған сайын төмендейді. Есептеудегі $\text{Ca} \rightarrow \text{Ca}_3(\text{PO}_4)_2$ 500°C -1570°C аралығында 2,34% - 10^{-5} құрайды. Есептеудегі $\text{Ca} \rightarrow \text{CaF}_2$ 500°C - 2500°C аралығында бірқалыпты 3,37% құрайды. Кремний келесі қосылыстар түрінде бөлінеді: CaSiO_3 , FeSi , Al_2SiO_5 , Si , SiC , FeSi_2 , Fe_3Si , SiO_2 , SiOg , Al_2SiO_5 , MgSiO_3 , Na_2SiO_3 . Кремнийдің FeSi өтуі температура (1030-2100°C) жоғарылаған сайын 0,0002-21,22% жоғарылайды және 2500°C-та 17,47% көрсетеді. Кремнийдің FeSi_2 , Fe_3Si , MgSiO_3 , Si , SiO_2 өтуі өте аз мөлшерде болады. Кремнийдің элементарлы Si өтуі температура (1170-2500°C) жоғарылаған сайын 0,0002-74,64% жоғарылайтындығы байқалады. Кремнийдің SiC өтуі температура (1830-2100°C) жоғарылаған сайын 3,22-38,96% жоғарылайтындығы байқалады. Температура 2500°C-та 0,23% құрайды.

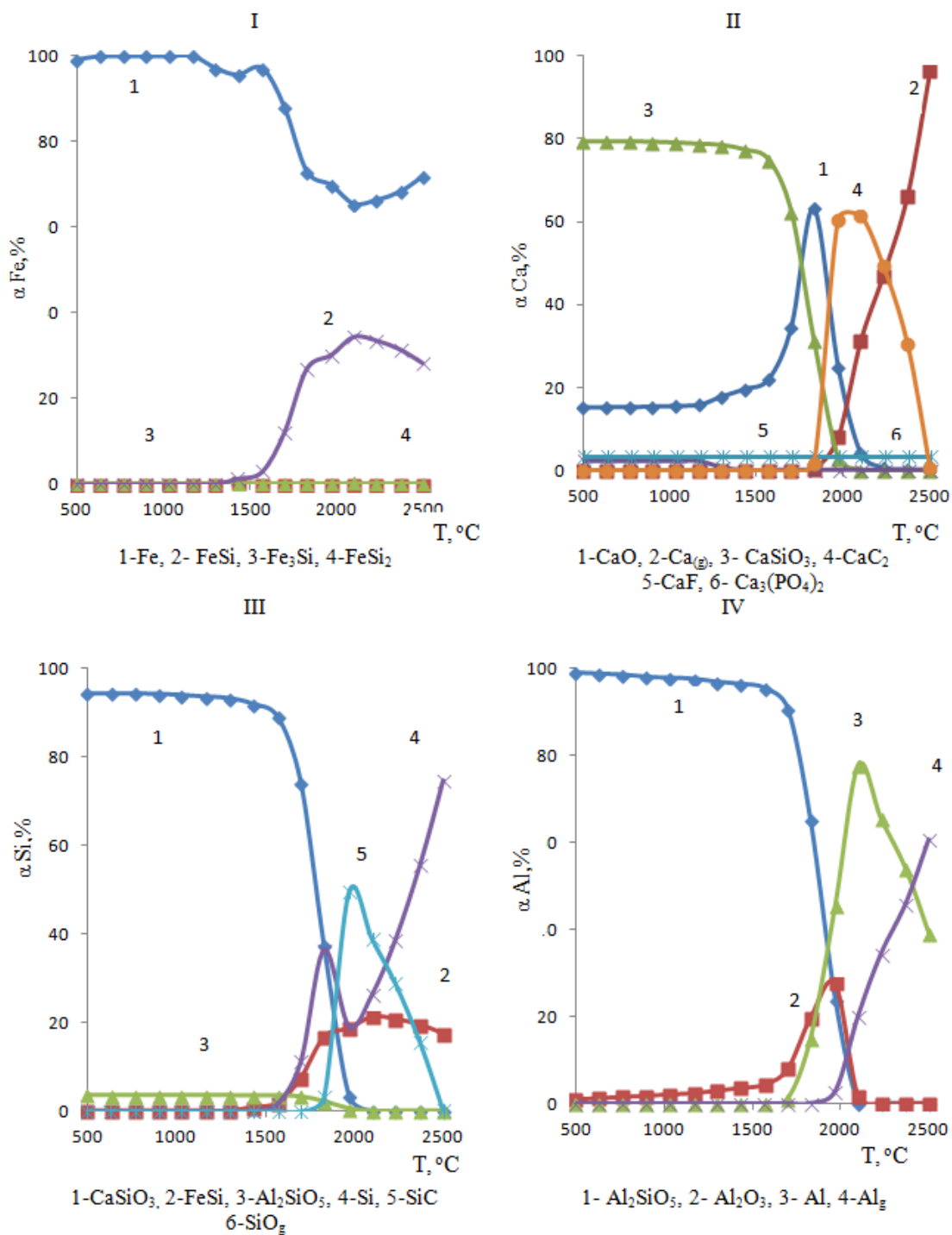

Сурет 2. Фосфор шлагынан ферроқорытпа мен кальций карбидін алуда температураның және 50% С мөлшерінің әсерінен Fe(I), Ca(II), Si(III), Al (IV) бөліну дәрежесі

Кремнийдің Al_2SiO_5 өтуі температура (500-2500 $^\circ\text{C}$) жоғарылаған сайын 3,59% -дан бастап, төмендейтіндігі байқалады. Кремнийдің Na_2SiO_3 өтуі температура (500-2500 $^\circ\text{C}$) жоғарылаған сайын 1,99-0,009% көрсетеді. Алюминий келесі қосылыстар түрінде бөлінеді: Al_2SiO_5 , Al_2O_3 , $\text{Al}_{(g)}$, Al. Алюминийдің Al_2SiO_5 өтуі температура 500 $^\circ\text{C}$ -та максималды мәнді 99,04% құрайды және температура жоғарылаған сайын мәні біртіндеп төмендейді. Алюминийдің Al_2O_3 өтуі 500-1970 $^\circ\text{C}$ аралығында 0,94-27,59% жоғарылайтындығы, одан кейін қайта төмендейтіндігі анықталды. Алюминийдің Al өтуі 1300-2100 $^\circ\text{C}$ аралығында 0,0001-65,5% жоғарылайтындығы, одан кейін 39,26% қайта төмендейтіндігі анықталды.

Тәжірибелік бөлім

Жоғарыда келтірілген нәтижелерді қолдана отырып, $\alpha\text{Si}(\text{FeSi}, \text{Si}, \text{Fe}_3\text{Si}, \text{FeSi}_2)$ кремнийдің басқа қосылыстарда таралу дәрежесі анықталды. Фосфориттен ферроқорытпа мен кальций карбидін алуда температура мен С мөлшерінің әсерінен кремний бойынша суммарлы ферроқорытпаның бөліну дәрежесі 3 суретте келтірілген.

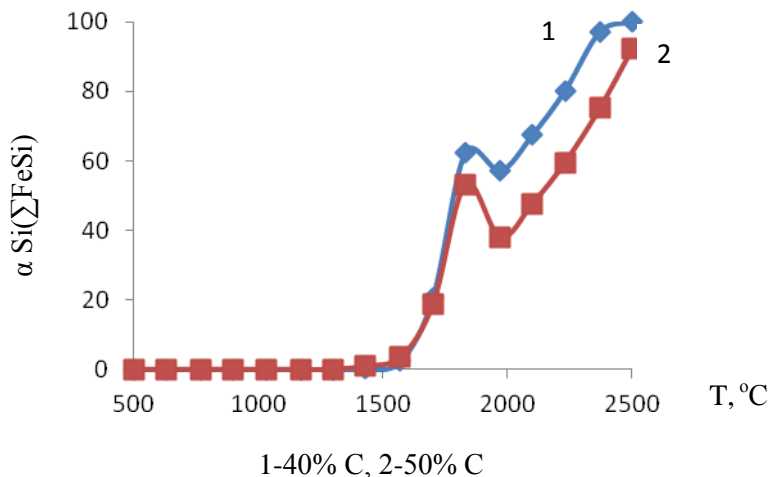

Сурет 3 - Фосфориттен ферроқорытпа мен кальций карбидін алуда температура мен С мөлшерінің әсерінен кремний бойынша суммарлы ферроқорытпаның бөліну дәрежесі

4 суретте келтірілгендей, ферроқорытпаның максималды түзілуі 40% С мөлшерінің әсерінен 2500 °С екендігі анықталды.

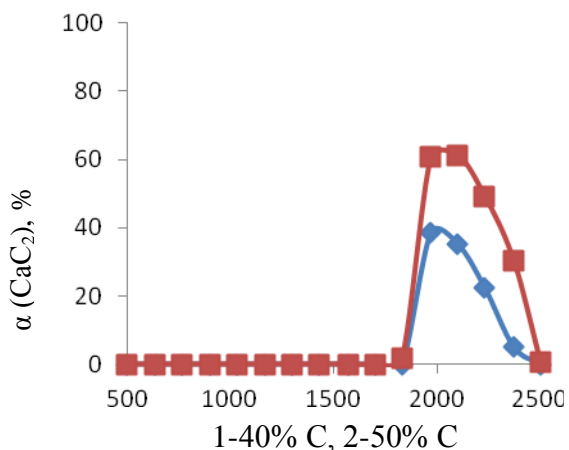

Сурет 4- Фосфориттен ферроқорытпа мен кальций карбидін алуда температураның және С мөлшерінің әсерінен кальций карбидінің массасы

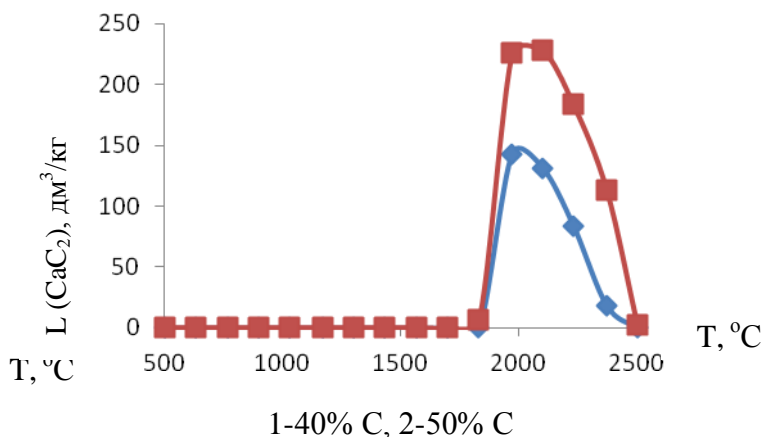

Сурет 5- Фосфориттен ферроқорытпа мен кальций карбидін алуда температураның және С мөлшерінің әсерінен кальций карбидінің концентрациясы

Қорытынды

Фосфор шлагынан ферроқорытпа мен кальций карбидін алуды температура және 40% С және 50% С әсерінен элементтердің таралу деңгейі, яғни Fe, Ca, Si және Al бойынша таралу дәрежесі анықталды. Есептеу нәтижесінде кальций карбидінің ең жоғары дәрежеде түзілуі 50% С мөлшерінің қатысуында 2100 °С температурада 228,089 dm^3/kg болатындығы анықталды [4].

Сондықтан FeSi10 маркалы ферросилиций 40% С мөлшерінің қатысуында 2500⁰С-та, ал кальций карбидін 50% С мөлшерінің қатысуында 2100⁰С температурада алуға болатындығы анықталды. МЕСТ-1415-93 –ке сәйкес, алынған ферроқорытпа FeSi10 маркалы ферросилицийге сәйкес келеді [5].

Әдебиеттер тізімі

1. Гасик М.И. Теория и технология производства ферросплавов. Москва: Металлургия, 2008, 253с.
2. Roine A. Outokumpu HSC Chemistry for Windows. Chemical Reaction and Equilibrium software with Extensive Thermochemical Database. Pori: Outokumpu Research OY, 2002.
3. Пупышев А.А. Термодинамическое моделирование термохимических процессов. - Екатеринбург: УГТУ, 2007, 67с.
4. ГОСТ1460-2013. Карбид кальция. Технические условия. М.: Стандартиформ, 2014, 30 с.
5. ГОСТ 1415-93 (ИСО 5445-80). Межгосударственный стандарт. Ферросилиций. Технические требования и условия поставки. М.: Стандартиформ, 2005, 12 с.

Аннотация

В статье приводятся результаты исследований термодинамического моделирования получения ферросплава и технического карбида кальция из фосфорного шлака состава: Al₂O₃ -1,63%, Ca₃(PO₄)₂ - 1,26%, Fe₂O₃-0,18%, K₂O-0,42%, MgO -1,26%, SiO₂ -43,85%, С-40%, Fe -15,06%, CaO- 27,72%, Na₂O - 0,54%, TiO₂ – 0,12%, CaF₂- 2,11%. Исследования проводились при помощи программного комплекса HSC-5.1, основанного на принципе минимума энергии Гиббса. Определялось влияние температуры (от 500 до 2500⁰С и количество углерода от 40 до 50% от массы фосфорного шлака) на равновесную степень распределения Si и Fe в сплав и концентрацию кальция в карбиде кальция. Найдено, что в зависимости от количества углерода от 40 до 50% от массы фосфорного шлака повышается степень распределения соединений кремния в сплав до 91,34-100% при 2100-2500⁰С, с одновременным образованием карбида кальция от 38,48-61,31%. При температуре 2500⁰С ферросилиций марки ФС10 образуется при 40%С, а технический карбид кальция при 2100⁰С образуется при 50%С.

Abstract

The results of studies of thermodynamic modeling of the production of ferroalloy and technical calcium carbide from phosphorus slag composition: Al₂O₃ -1.63%, Ca₃(PO₄)₂ -1.26%, Fe₂O₃-0.18%, K₂O-0.42%, MgO -1.26%, SiO₂ -43.85%, C-40%, Fe -15.06%, CaO- 27.72%, Na₂O -0.54%, TiO₂ - 0.12%, CaF₂- 2.11% are given in the article. The researches were carried out using the HSC-5.1 software package, based on the principle of minimum Gibbs energy. The influence of temperature (from 500 to 2500⁰С and the amount of carbon from 40 to 50% of the mass of phosphorus slag) on the equilibrium degree of distribution of Si and Fe in the alloy and the concentration of calcium in calcium carbide was determined. It was found that depending on the amount of carbon from 40 to 50% by weight of phosphorus slag, the degree of distribution of silicon compounds in the alloy increases to 91.34-100% at 2100-2500⁰С, with the simultaneous formation of calcium carbide from 38.48-61.31%. At a temperature of 2500⁰С, FS10 grade ferrosilicon is formed at 40% C, and technical calcium carbide at 2100⁰С is formed at 50% C.

УДК 699.841

Б.Т. Еримбетов, Е.Д. Отеген, Ж.А. Косбармакова

к.т.н, доцент, Южно-Казахстанский государственный университет им. М. Ауэзова, Шымкент,
Казахстан

магистрант, Южно-Казахстанский государственный университет им. М. Ауэзова, Шымкент,
Казахстан

магистрант, Южно-Казахстанский государственный университет им. М. Ауэзова, Шымкент,
Казахстан

ИССЛЕДОВАНИЕ РАБОТЫ ЗДАНИЯ КРУТИЛЬНО-ПОДАТЛИВОЙ СИСТЕМЫ НА ДЕЙСТВИЕ НАГРУЗОК ОСОБОГО СОЧЕТАНИЯ С УЧЕТОМ СЕЙСМИЧЕСКОГО ВОЗДЕЙСТВИЯ

Аннотация

В этой статье рассмотрены вопросы численного исследования работы 12-ти этажного здания перекрестно-стеновой конструкций крутильно-податливой системы на действие нагрузок особого сочетания с учетом сейсмического воздействия. При этом рассмотрены вопросы как упругого расчета, так и нелинейного расчета здания с учетом фактических прочностно-деформативных характеристик материалов конструкций. Расчеты здания выполнены с использованием программного комплекса Лира САПР. В результате численного исследования работы здания установлено, что не во всех случаях можно проектировать здание перекрестно-стеновой конструкций крутильно-податливой конструктивной системы в сейсмических зонах. Здание крутильно-податливой системы благодаря недостаточной сопротивляемости к крутильным деформациям не могут достаточно хорошо работать при сейсмических воздействиях расчетной величины, так и при сейсмических воздействиях повышенного значения, характеризующих сейсмические воздействия при разрушительных землетрясениях. На основании полученных результатов в процессе численного исследования работы зданий перекрестно-стеновой конструкций крутильно-податливой системы выданы рекомендации, учет которых в процессе проектирования здания, позволит снизить эффект сейсмического воздействия на здание.

Ключевые слова: Здание крутильно-податливой системы, эффект сейсмического воздействия, коэффициент поведения.

Введение

В сейсмических зонах РК широко применяется здания различных конструктивных схем. Имеет место также применение в сейсмических зонах здания перекрестно-стеновой конструктивной системы, состоящие из несущих стен, объединенных для совместной работы горизонтальными дисками перекрытий. Конструктивные схемы перекрестно-стеновой конструкций, проектируемые в сейсмических зонах, в соответствии с требованиями нормы [1] классифицируются как регулярные, умеренно нерегулярные и чрезмерно нерегулярные в плане и по высоте. Различия между регулярными и нерегулярными конструктивными схемами зданий имеют значение для определения эффектов расчетных сейсмических воздействий в несущих конструкциях. Для проектирования здания чрезмерно нерегулярной схемы в плане и по высоте положение действующего нормативного документа СП РК 2.03-30-2017 «Строительство в сейсмических зонах» не распространяется. Что же касается здания крутильно-податливой системы, то в соответствии с требованием п. Ж.1.4 нормы [1] конструктивная схема здания крутильно-податливой системы подлежит пересмотру или проектированию по специальным техническим условиям. При этом проектирование здания крутильно-податливой системы в соответствии с требованиями норм [1-4] должно осуществляться на повышенное значение сейсмических нагрузок. При проектировании зданий перекрестно-стеновой конструкций крутильно-податливой системы значение сейсмических нагрузок в соответствии с требованиями норм рекомендуется увеличить в 2.0

раза. Указанное превышение соответствует отношению значения коэффициента поведения q , принимаемого при проектировании здания перекрестно-стеновых конструкций с наружными и внутренними несущими стенами (расположенными с шагом не более 6 м), и перекрытиями (опирающимися по трем сторонам на стены), равного 4, к значению коэффициента поведения q , принимаемого для здания крутильно-податливой конструктивной системы, равного 2.

Значение коэффициента поведения q , равное 4, принято в соответствии с п.2в таблицы 7.8 СП РК 2.03-30-2017 «Строительство в сейсмических зонах». Значение коэффициента поведения q , равное 2, принято для здания крутильно-податливой конструктивной системы в соответствии с п.7 той же таблицы.

В связи с вышеуказанным обстоятельством здание перекрестно-стеновой конструкций крутильно-податливой системы необходимо проектировать, произведя расчет на действие нагрузок основного сочетания с учетом повышенного значения сейсмической нагрузки.

Как показывают результаты анализа различных землетрясений [5,6], на практике имеет место, когда сила землетрясения превышает расчетную величину. В некоторых случаях превышение интенсивности землетрясения расчетной величины составляет на один или даже на 2 балла. В таких случаях происходят большие повреждения, и даже полное обрушение зданий и сооружений.

В связи с изложенным, в настоящей статье рассмотрены вопросы проектирования здания перекрестно-стеновой конструкций крутильно-податливой системы в соответствии с требованиями норм, действующих в РК, а также исследование их работы при действии сейсмических нагрузок, превышающих расчетную величину, предусмотренной нормой.

Теоретический анализ

В качестве объекта исследования принято 12-ти этажное здание перекрестно-стеновой конструкций. Принятое объемно-планировочное и конструктивное решение здания перекрестно-стеновой конструкций благодаря принятой конфигураций в плане и по высоте соответствует крутильно-податливой системе. Общий вид здания показан на рисунке 1.



Рис.1. Общий вид здания перекрестно-стеновой конструкций

Рассматриваемое здание с несущими стенами в продольном и поперечном направлениях, опертыми на них монолитными плитами. Толщина плит 200 мм. Размеры

здания в плане в осях 32.4мх25.2м. Поперечные стены установлены с шагом от 3.0м до 4.6м. Расстояние между осями внутренних продольных стен составляет 4.8м и 3.2м. Наружные и внутренние стены из монолитного железобетона толщиной 200мм. Схема расположения несущих стен показана на рисунке 2.

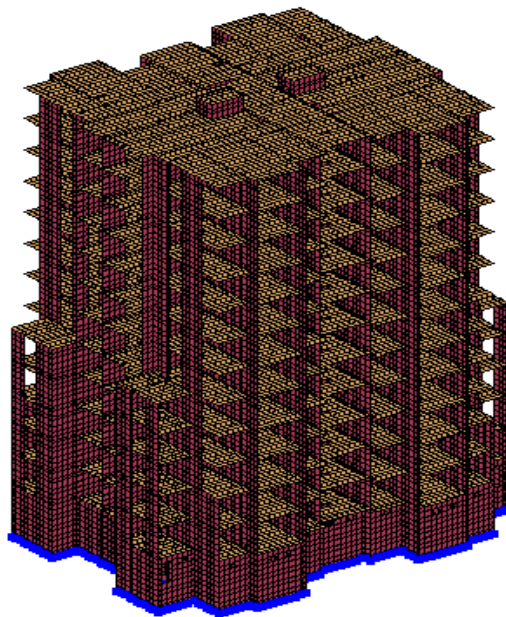

Рис.2. Схема расположения несущих стен в плане

Класс бетона железобетонных элементов - В25. Армирование несущих конструкций стен и плит перекрытий принято из стали класса А-III. Временные нагрузки на перекрытия здания приняты как для жилого здания.

Расчет здания перекрестно-стеновой конструкций крутильно-податливой системы на основные и особые сочетания нагрузок с учетом сейсмических воздействий выполнен в соответствии с требованием п.7.1.1. СП РК 2.03-30-2017 «Строительство в сейсмических зонах».

Расчет сейсмической нагрузки осуществлен в ПК «ЛИРА-САПР» с использованием модуля 60. Исходные данные для расчета приведены ниже на рисунке 3.

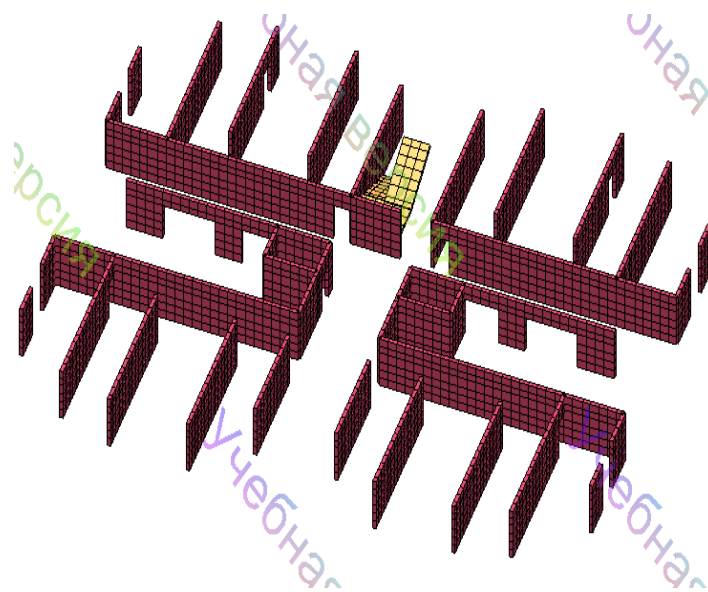
В таблице 1 приведены результаты расчетов здания крутильно-податливой системы на действие нагрузок особого сочетания с учетом сейсмического воздействия при $q=4$, а также на действия нагрузок особого сочетания с учетом сейсмической нагрузки при $q=2$.

При расчете здания крутильно-податливой системы на действия нагрузок особого сочетания с учетом сейсмического воздействия при $q=4$, а так же с учетом сейсмического воздействия при $q=2$, размеры бетонных сечений несущих конструкций приняты одинаковы. Учитывая указанное обстоятельство, в таблице 1 приведены значения количество арматур, полученные по результатам расчета здания в соответствии с требованиями норм на значение сейсмической нагрузки при $q=4$, а также на повышенное значение сейсмической нагрузки при $q=2$.



Рис.3. Задание исходных данных для подсчета величины сейсмической нагрузки в соответствии с модулем 60

Таблица 1 - Результаты расчета здания перекрестно-стеновой конструкций

Конструктивное решение здания	Расход бетона, м ³			Расход арматуры по результатам расчета, кг		
	на плиты	на стены	всего	на плиты	на стены	всего
Здание перекрестно-стеновой конструкции (при q=4)	1636	1673	3309	33187	28158	61345
Здание перекрестно-стеновой конструкции крутильно-податливой системы (при q=2)	1653	1684	3337	40824	40102	80926

Как показывают результаты расчета рассматриваемого здания перекрестно-стеновой конструкций крутильно-податливой системы в соответствии с требованиями нормы [1], увеличение значения сейсмической нагрузки в 2.0 раза против расчетного значения сейсмической нагрузки приводит к увеличению расчетного количества арматуры для армирования несущих конструкций здания в 1.32 раза. При этом расход арматуры на плиты перекрытия и покрытия здания перекрестно-стеновой конструкций с крутильно-податливой системой при расчете здания на повышенное значение сейсмической нагрузки составил 40824 кг, на стены – 40102 кг. Всего расход арматуры составил 80926 кг. Расход арматуры при расчете здания на действие нагрузок особого сочетания с учетом расчетного значения сейсмической нагрузки составил: для плит перекрытий и покрытий – 33187 кг, для стен – 28158 кг. Всего расход арматуры для здания крутильно-податливой системы при расчете на действия нагрузок особого сочетания с учетом значения расчетного сейсмического воздействия составляет 61345 кг.

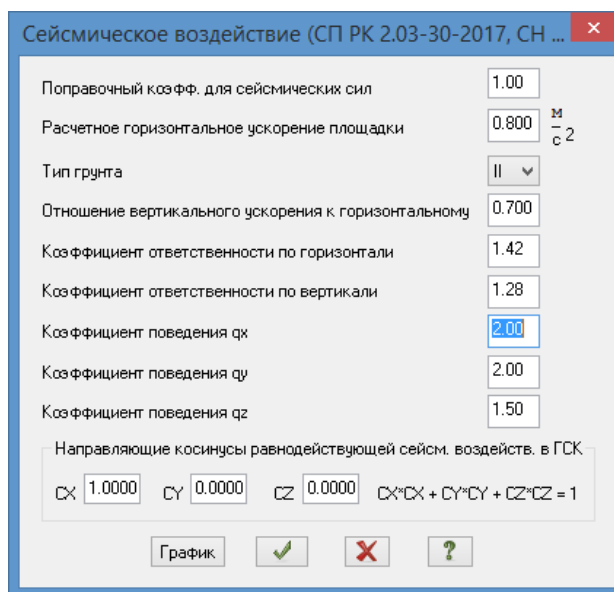
На основании результатов расчета здания перекрестно-стеновой конструкций крутильно-податливой системы на действия нагрузок особого сочетания с учетом повышенного значения сейсмических нагрузок произведено армирование несущих конструкций здания. При этом армирование несущих конструкций выполнено с учетом унификаций элементов. Принятое армирование несущих конструкций здания с учетом унификаций элементов произведено с учетом напряженно-деформированного состояния конструкций.

Как показывают результаты упругого расчета рассматриваемого здания перекрестно-стеновой конструкций крутильно-податливой системы с учетом унификаций элементов, увеличение значения сейсмической нагрузки в 2.0 раза против расчетного значения сейсмической нагрузки приводит к увеличению количества арматуры для армирования несущих конструкций здания в 1.58 раза. При этом расход арматуры на плиты перекрытия и покрытия здания перекрестно-стеновой конструкций крутильно-податливой системы при расчете здания на повышенное значение сейсмической нагрузки с учетом унификации элементов составил 300744 кг, на стены – 154129 кг. Всего расход арматуры на здания составил с учетом унификации элементов 454874 кг. Расход арматуры при расчете здания на действие нагрузок особого сочетания с учетом расчетного значения сейсмической нагрузки с учетом унификации элементов составил: для плит перекрытий и покрытий – 166964 кг, для стен – 120861 кг. Всего расход арматуры для здания крутильно-податливой системы при расчете на действия нагрузок особого сочетания с учетом значения расчетного сейсмического воздействия с учетом унификации элементов составляет 287825 кг.

Результаты расчета здания крутильно-податливой системы с учетом унификаций элементов на действия нагрузок особого сочетания с учетом значения сейсмического воздействия, соответствующего $q=4$, а также на действия нагрузок особого сочетания с учетом повышенного значения сейсмических нагрузок, приведены в таблице 2.

Таблица 2 – Результаты расчета арматуры

Конструктивное решение здания	Расход арматуры по результатам расчета, кг			Расход арматуры с учетом унификации элементов, кг		
	на плиты	на стены	всего	на плиты	на стены	всего
Здание перекрестно-стеновой конструкций (при $q=4$)	33187	28158	61345	166964	120861	287825
Здание перекрестно-стеновой конструкций крутильно-податливой системы (при $q=2$)	40824	40102	80926	300744	154129	454874

Примечание. 1. Расход бетона на конструкции стен здания перекрестно-стеновой конструкций умеренно-нерегулярной системы - 1812 м^3 , расход бетона на конструкции перекрытия и покрытия - 1653 м^3 , всего расход бетона на здание - 3465 м^3 .

Как показывают результаты выполненного расчета в соответствии с требованиями нормы [1], проектирование здания перекрестно-стеновой конструкций крутильно-податливой системы на действие нагрузок особого сочетания с учетом сейсмического воздействия, соответствующего значению коэффициента поведения $q=2$, требует значительного расхода арматуры. Но, при этом как показывают результаты модального анализа, увеличение количества арматуры не увеличивает жесткость здания на кручение. То есть конструктивная система здания была крутильно-податливой и осталась крутильно-податливой и при армировании несущих конструкций здания по результатам расчета на действие нагрузок особого сочетания с учетом сейсмического воздействия повышенного значения.

Следует отметить, что здание перекрестно-стеновой конструкций крутильно-податливой системы было рассчитано на действие нагрузок особого сочетания с учетом повышенного значения сейсмической нагрузки в соответствии с требованиями нормы [1]. При этом в соответствии с требованием нормы при проектировании здания перекрестно-стеновой конструкций крутильно-податливой системы значение расчетной сейсмической нагрузки было превышено в 2.0 раза. Также следует отметить, что работа такого здания, а

именно, запроектированного здания перекрестно-стеновой конструкций крутильно-податливой системы на действие нагрузок особого сочетания с учетом повышенного значения сейсмических нагрузки, следует проверять на действие нагрузок особого сочетания с учетом расчетного значения сейсмических нагрузок. То есть необходимо проверить работу запроектированного здания на воздействие расчетного значения сейсмической нагрузки, уменьшенное в 2.0 раза по сравнению сейсмической нагрузкой, на которое проектировалось здание крутильно-податливой системы.

Экспериментальная часть

Работа запроектированного здания перекрестно-стеновой конструкций крутильно-податливой системы, запроектированного на повышенное значение сейсмической нагрузки, подвергнуто численному исследованию на действие нагрузок особого сочетания с учетом сейсмического воздействия. При численном исследовании учитывалась физическая нелинейность свойств материалов конструкций.

На основании изложенного, ниже приводятся результаты нелинейного расчета здания перекрестно-стеновой конструкций крутильно-податливой системы, запроектированного на действие нагрузок особого сочетания с учетом повышенного значения сейсмической нагрузки, на действие нагрузок особого сочетания с учетом расчетного значения сейсмической нагрузки.

При моделировании нелинейных загрузений конструкции здания использованы возможности ПК ЛИРА-САПР 2019. Статические нагрузки приняты с учетом коэффициентов сочетания нагрузок: 0.9 – для постоянных нагрузок, 0.8 – для длительных нагрузок, 0.5 – для кратковременных нагрузок. Сейсмическая нагрузка учтена с коэффициентом сочетания, равным 1.0, по схеме: одновременное воздействие наибольшего значения сейсмической нагрузки соответствующей форме собственного колебания здания, имеющего наибольший модальный вклад (то есть сейсмическая нагрузка, действующая по оси X) и 30% наибольшего значения сейсмической нагрузки, действующей по оси Y.

Учет нелинейной работы конструкции позволяет осуществить построение адекватных расчетных схем, выявить резервы несущей способности и снизить материалоемкость [7]. Физическая нелинейность обусловлена учетом в расчете нелинейной зависимости между компонентами обобщенных напряжений и деформаций и характеризует работу материала конструкции (бетона и арматуры) в упругопластической области. Для учета физической нелинейности для материалов конструкции принимались нелинейные законы деформирования. Закон деформирования для арматуры принят симметричным, а для бетона – несимметричным с различными пределами сопротивления растяжению и сжатию. Решение нелинейной задачи производился шаговым методом с использованием нелинейного процессора программного комплекса ЛИРА-САПР 2019. Геометрическая интерпретация нелинейного метода показана на графике «обобщенная нагрузка – обобщенное перемещение» (рис.4).

При расчете здания с использованием нелинейного метода на действие нагрузок особого сочетания, сейсмическое воздействие имитировалось нагрузками, величина и направления которых соответствовали сейсмической нагрузке, полученной в процессе расчета здания спектральным методом в соответствии с требованиями нормы.

В целом процесс исследования работы здания на действие нагрузок особого сочетания с учетом физической нелинейности материалов конструкций с использованием программного комплекса ЛИРА САПР включал следующие этапы:

- создание пространственной расчетной схемы здания, в процессе которого для несущих конструкций зданий перекрестно-стеновой конструкций приняты конечные элементы, учитывающие физическую нелинейность;



Рис.4. Геометрическая интерпретация нелинейного метода шаговым методом

- моделирование нелинейных нагружений, в процессе которого задается информация о количестве шагов для каждого вида нагрузок, коэффициенты к нагрузкам, а также указывается формирование последовательности (истории) нагружений;
- расчет, в результате которого на каждом шаге действия нагрузки вычисляются усилия (напряжения), для узлов – перемещения. Вычисляется информация о состоянии материала в элементах конструкций;
- анализ результатов расчета, в результате которого принимаются заключение о сейсмостойкости рассматриваемого объекта исследования.

Результаты и их обсуждение

Как показывают результаты настоящего нелинейного расчета, здание перекрестно-стеновой конструкций крутильно-податливой системы, рассчитанное на повышенное значение сейсмической нагрузки, при действии сейсмических нагрузок расчетной величины, получили разрушения местного характера наиболее нагруженных элементов вертикальных несущих стен. При этом, как показывает анализ обобщенной диаграммы деформирования здания, эти разрушения местного характера не развивает пластическую составляющую деформации здания. Указанное обстоятельство, а именно, появление разрушения местного характера в сечениях несущих конструкций, означает, что, на конкретном примере, здание перекрестно-стеновой конструкций крутильно-податливой системы, запроектированное на повышенное значение сейсмической нагрузки, не может обеспечить работу такого запроектированного здания даже на однократное одностороннее сейсмическое воздействие расчетной величины. Это при обстоятельствах, когда учет повторного и знакопеременного характера сейсмического воздействия, при котором количество разрушенных элементов будет увеличиваться от цикла к циклу, не учитывался. Результаты выполненного нелинейного расчета показали, что в сечениях несущих вертикальных элементов здания, запроектированного на повышенное значение сейсмической нагрузки, при действии нагрузок особого сочетания с учетом сейсмической нагрузки расчетной величины имели место разрушения, хотя и местного характера. Указанное обстоятельство свидетельствует о том, что сейсмостойкость здания крутильно-податливой системы не может быть обеспечена даже посредством проектирования здания крутильно-податливой системы на повышенное значение сейсмической нагрузки. Простое увеличение количества арматуры в сечениях элементов здания перекрестно-стеновой конструкций крутильно-податливой системы без принятия мер по увеличению жесткости здания на кручение не приводит к обеспечению достаточной сейсмостойкости здания крутильно-податливой системы на расчетное значение сейсмических нагрузок. На основании изложенного, в рассматриваемом примере, увеличение количества арматуры в несущих конструкциях здания крутильно-податливой системы в 1.58 раза для обеспечения сейсмостойкости здания считается неоправданным, т.к. такая мера, а

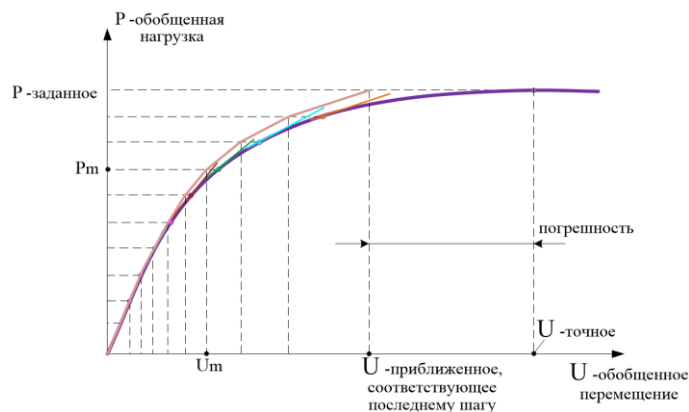
именно увеличение количества арматуры в несущих конструкциях здания крутильно-податливой системы без принятия мер на увеличение жесткости здания на кручение является неоправданным.

На основании изложенного, следует, что, вопрос принятия крутильно-податливых систем при проектировании здания в сейсмоопасных зонах, с учетом повышенного значения сейсмической нагрузки, не является достаточным условием обеспечения сейсмостойкости здания такого рода.

Считаем, что, при проектировании здания крутильно-податливой системы в сейсмоактивных зонах, наряду с расчетом такого рода здания на действия нагрузок особого сочетания с учетом сейсмической нагрузки повышенного значения, необходимо обосновать возможность проектирования в сейсмоактивных зонах здания крутильно-податливой системы также нелинейным расчетом на совместное действие статических и сейсмических нагрузок расчетной величины.

Для того чтобы всесторонне исследовать нелинейную работу здания перекрестно-стеновой конструкций с учетом упруго пластических свойств материалов бетона и арматуры, в данной работе была исследована работа здания крутильно-податливой системы на действие нагрузок особого сочетания с учетом сейсмического воздействия повышенного значения, имитирующее воздействие при разрушительных землетрясениях.

Как показывают результаты настоящего численного исследования работы здания перекрестно-стеновой конструкций на действие нагрузок особого сочетания, величина сжимающих усилий в сечениях несущих конструкций стен оказалось достаточно высокой относительно прочности бетонного сечения стен. Указанное обстоятельство, а именно, относительно высокий уровень сжимающих усилий в сечениях элементов несущих конструкций от действия статических нагрузок предопределил низкую сопротивляемость несущих вертикальных конструкций здания на действие нагрузок особого сочетания с учетом сейсмической нагрузки расчетной величины, вызвавшей разрушения местного характера в напряженных сечениях несущих вертикальных конструкций здания. Как следует из этого, для рассматриваемого здания крутильно-податливой системы, принятые характеристики проектируемого здания, а именно, характер расположения стен в плане здания, размеры толщины стен, а также прочностные характеристики бетона, не обеспечили сопротивление элементов стен без локального разрушения, на совместное действие нагрузок, соответствующей расчетной сейсмической ситуаций. При этом определяющей характеристикой здания, способствовавшего низкой сопротивляемости рассматриваемого здания перекрестно-стеновой конструкций, является именно характер расположения стен в плане здания, который не мог обеспечить достаточную жесткость здания на кручении, следствием которого явилось увеличение эффекта сейсмического воздействия. Второе, принятые при проектировании здания достаточно низкие размеры толщины стен также способствовало образованию высокого уровня сжимающих напряжений в сечениях несущих стен следствием, которого также явилось разрушение наиболее нагруженных элементов несущих стен здания при воздействии сейсмической нагрузки расчетной величины.

Перечисленные выше характеристики здания, принятые при проектировании здания, также способствовали постепенному увеличению количества разрушенных элементов в сечениях стен при действии нагрузок особого сочетания при значениях сейсмической нагрузки, превышающих расчетной величины. При этом также наблюдалось постепенное накопление разрушенных элементов стен.

При расчете сооружений на особое сочетание нагрузок с учетом сейсмического воздействия необходимо учесть, что при землетрясениях расчетной интенсивности допускается в некоторых элементах сооружения развитие пластических деформаций и локальных повреждений. При этом развитие пластических деформаций, отчасти, оказывает благоприятное влияние на несущую способность конструкций при действии динамических нагрузок, к каким и относятся сейсмические воздействия. Подход к решению задач при

проектировании зданий и сооружений в сейсмических районах, связанный с повышением способности конструкций и здания в целом к развитию пластических деформаций, является одним из основных отличий расчета сооружений на нагрузки особого сочетания с учетом сейсмического воздействия, от расчетов конструкций на другие виды нагрузки. Между тем, факт образования и развитие пластических деформаций, в том числе и значительных пластических деформаций, будет способствовать повышению несущей способности, как следствие и сейсмостойкости здания, если эти виды деформаций будут образоваться и развиваться в первую очередь в менее ответственных элементах, какими являются в рассматриваемом здании неразрезные плиты перекрытия. Образование значительных пластических деформаций в неразрезных плитах перекрытий будет способствовать повышению пластической составляющей деформаций в обобщенном графике деформирования здания. Что касается разрушения местного характера, образовавшиеся в сечениях внецентренно-сжатых элементов, какими являются в рассматриваемом примере несущие железобетонные стены, то такой вид разрушения сжатых элементов имеет хрупкий характер и приводит к снижению сопротивляемости здания сейсмическому воздействию из-за накопления локальных рушений в процессе знакопеременного характера сейсмического воздействия. Как показывает график обобщенного деформирования рассматриваемого здания перекрестно-стеновой конструкций, локальные разрушения местного характера элементов стен, которые имели место в рассматриваемом примере, не дает вклад в развитие пластической части деформаций и приводит только к снижению несущей способности несущих конструкций стен. Развитие такого характера локального разрушения при действии сейсмических нагрузок не приводит к повышению резерва несущей способности здания, которое имеет место для конструкций в связи с развитием пластических деформаций в элементах конструкций.

Рациональное проектирование конструкций в сейсмических зонах связано с возможностью развития значительных пластических деформаций, а также локальных разрушений местного характера во второстепенных по значимости конструкциях зданий, существенно повышающее пластическую часть деформаций в обобщенной диаграмме деформирования здания. Только в вышеотмеченных случаях возможно использование резерва несущей способности здания, связанные с развитием пластических деформаций в элементах конструкций. Проектирование здания с возможностью развития значительных пластических деформаций вначале в сечениях менее ответственных конструкций с постепенным переходом развития пластических деформаций в сечениях более ответственных элементов дает возможность обеспечивать сейсмостойкость такого рода зданий в случае превышения силы землетрясения проектной величины.

Выводы

Проектирование зданий перекрестно-стеновой конструкций крутильно-податливой системы в соответствии с требованиями нормы на повышенное значение сейсмической нагрузки не является достаточным условием для обеспечения сейсмостойкости проектируемого здания. Поэтому на основании анализа результатов численного исследования здания перекрестно-стеновой конструкций крутильно-податливой системы разработаны рекомендации для проектирования здания крутильно-податливой конструктивной системы.

1. В случае применения за основу проекта здания крутильно-податливой системы, наряду с расчетом зданий в соответствии с требованиями нормы, необходимо также провести численное исследование работы конструктивной схемы такого рода здания на действие нагрузок особого сочетания с учетом сейсмического воздействия с использованием нелинейного расчета с учетом физической нелинейности свойств материалов конструкций.

2. На основании анализа результатов численного исследования работы здания с использованием нелинейного расчета предусмотреть ряд мер для повышения пластических свойств системы, позволяющий повысить запас несущей способности здания на случай превышения силы землетрясения проектной величины. При этом наиболее удачной конструктивной схемой здания для сейсмических зон, является конструктивная схема здания, позволяющая при действии сейсмических нагрузок расчетной величины способствующее образованию наиболее напряженных зон в сечениях горизонтальных изгибаемых конструктивных элементов.
3. Для достижения соответствующих резервов несущей способности проектируемого здания в сейсмических зонах, связанных с работой конструкций в пластической стадии, необходимо оптимально располагать вертикальные несущие стены в плане здания, принять такие размеры толщины стен, а также такие прочностные характеристики бетона стен, чтобы уровень сжимающих усилий в сечениях стен относительно прочности бетонного сечения стен были низкими.

Список литературы

1. СП РК 2.03-30-2017 «Строительство в сейсмических зонах» - Алматы: Комитет по делам строительства и жилищно-коммунального хозяйства Министерства по инвестициям и развитию Республики Казахстан, 2019, 121с.
2. СН РК EN 1998-1:2004/2012 Проектирование сейсмостойких конструкций. Часть 1. Общие правила, сейсмические воздействия и правила для зданий. Астана: Комитет по делам строительства и жилищно-коммунального хозяйства и управления земельными ресурсами Министерства национальной экономики Республики Казахстан, 2015, 222с.
3. НТП РК 08-01.3-2012 (к СН РК EN 1998-1:2004/2012) проектирование сейсмостойких зданий. Часть. Здания из монолитного железобетона. Астана: Комитет по делам строительства и жилищно-коммунального хозяйства и управления земельными ресурсами Министерства национальной экономики Республики Казахстан, 2017, 119с.
4. НТП РК 8-01.2-2012(к СН РК EN 1998-1:2004/2012)Проектирование сейсмостойких зданий Часть. Проектирование гражданских зданий. Общие требования. Астана: Комитет по делам строительства и жилищно-коммунального хозяйства и управления земельными ресурсами Министерства национальной экономики Республики Казахстан, 2015, 78с.
5. Белов Н.Н., Кабанцев О.В., Копаница Д.Г., Югов Н.Т. Расчетно-экспериментальный метод анализа динамической прочности элементов железобетонных конструкций. Томск: СТТ, 2008, 292 с.
6. Жидкова С.В., Майоров В.И., Инженерный анализ последствий землетрясений // Сейсмостойкое строительство. Безопасность сооружений. 2008, №2, С. 51-53.
7. Чаускин А.Ю. Оценка надежности монолитного железобетонного здания при воздействии максимального расчетного землетрясения. Диссертация на соискание учёной степени канд. техн. наук. Волгоград: Волгоградский ГТУ, 2017, 157с.

Түйін

Бұл мақалада сейсмикалық әсерді есепке ала отырып, ерекше үйлесім жүктемелерінің әрекетіне айналмалы-иіlmелі жүйелі айкаспалы-қабырғалық 12 қабатты ғимаратының жұмысын сандық зерттеу мәселелері қарастырылған. Бұл ретте, конструкция материалдарының нақты беріктік-деформативті сипаттамаларын ескере отырып, ғимаратты серпімді есептеу, сондай-ақ сызықсыз есептеу мәселелері қаралды. Ғимараттың есептеулері ЛИРА САПР бағдарламалық кешенін пайдалану арқылы орындалған. Ғимараттың жұмысын сандық зерттеу нәтижесінде сейсмикалық аймақтардағы айналмалы-иіlmелі конструктивтік жүйелі айкаспалы-қабырғалық ғимаратты барлық жағдайларда бірдей қолдана беруге болмайтындығы анықталды. Айналмалы-иіlmелі конструктивтік жүйелі ғимараты бұралу деформацияларына қарсыласуының жеткіліксіздігі арқасында сейсмикалық әсерге жақсы жұмыс істей алмайтындығы көрсетілген. Жер сілкіністері кезіндегі сейсмикалық әсерлерді сипаттайтын жоғары мәнді сейсмикалық әсер ету кезінде де, сейсмикалық әсерлердің есептік

шамасының әсеріне де айналмалы-иілімелі конструктивтік жүйелі ғимаратының қарсыласуын күшейту үшін ұсыныстар берілді.

Abstract

This article deals with the issues of numerical investigation of the operation of a 12-storey building of cross-wall structures of a torsion-malleable system on the action of loads of a special combination, taking into account the seismic impact. At the same time, the issues of both elastic calculation and nonlinear calculation of the building are considered, taking into account the actual strength and deformative characteristics of structural materials. Calculations of the building were performed using the Lira CAD software package. As a result of a numerical study of the building's operation, it was found that not in all cases it is possible to design a building of cross-wall structures of a torsion-malleable structural system in seismic zones. Due to insufficient resistance to torsional deformations, buildings of a torsion-malleable system cannot work well enough under seismic impacts of the calculated value, or under seismic impacts of an increased value that characterize the seismic effects of destructive earthquakes. Based on the results obtained in the process of numerical study of the work of buildings of cross-wall structures of the torsion-malleable system, recommendations were issued, which are taken into account in the design of the building, to reduce the effect of seismic impact on the building.

УДК 699.841

Б.Т. Еримбетов, О.И. Сатжанов

к.т.н, доцент, Южно-Казахстанский государственный университет им. М. Ауэзова, Шымкент,
Казахстан

магистрант, Южно-Казахстанский государственный университет им. М. Ауэзова, Шымкент,
Казахстан

ИССЛЕДОВАНИЕ РАБОТЫ КАРКАСНОГО ЗДАНИЯ РЕГУЛЯРНОЙ ФОРМЫ В ПЛАНЕ НА ДЕЙСТВИЕ НАГРУЗОК ОСОБОГО СОЧЕТАНИЯ С УЧЕТОМ СЕЙСМИЧЕСКОГО ВОЗДЕЙСТВИЯ

Аннотация

В этой статье рассмотрены вопросы численного исследования работы 5-ти этажного каркасного здания средней этажности регулярной формы в плане на действие нагрузок особого сочетания с учетом сейсмического воздействия. При этом рассмотрены вопросы как упругого расчета, так и нелинейного расчета здания с учетом фактических прочностно-деформативных характеристик материалов конструкций. Расчеты здания выполнены с использованием программного комплекса Лира САПР. В результате численного исследования работы здания установлено, что каркасное здание регулярной формы в плане имеет достаточно хорошую сопротивляемость к сейсмическому воздействию как расчетной величины, так сейсмическому воздействию повышенного значения, характеризующего сейсмическое воздействие при разрушительных землетрясениях. При этом на основании численного исследования работы установлено, что на сейсмостойкость каркасного здания с вертикальными устоями жесткости существенно влияет соблюдение требований норм конструктивного характера. А именно, применение конструктивных схем здания, способные ограничивать крутильные колебания при землетрясениях. На основании полученных результатов в процессе численного исследования работы зданий выданы рекомендации, учет которых в процессе проектирования здания, позволит снизить эффект сейсмического воздействия на здание.

Ключевые слова: Здание регулярной формы в плане, крутильно-податливая система, эффект сейсмического воздействия.

Введение

При проектировании зданий и сооружений в сейсмических зонах, наряду с выполнением расчета зданий на действие нагрузок основного и особого сочетания с учетом сейсмического воздействия, требованиями норм [1-4] предусматривается также выполнение

требования конструктивного характера. К числу конструктивных требований, в частности, относится требование о проектировании зданий в сейсмических зонах с конструктивными схемами, способными противостоять сейсмическим воздействиям в любом направлении и ограничивающие крутильные колебания в плане. Также одной из главных требований при проектировании здания в сейсмических зонах является разработка мероприятия, обеспечивающие способность конструкций к пластическому деформированию. В настоящей работе исследованы вопросы влияния соблюдения конструктивных мероприятий в части, ограничивающие крутильные колебания, на повышение сейсмостойкости здания, а также вопросы благоприятного развития пластических деформаций на несущую способность конструкций и здания в целом.

В настоящее время расчет зданий и сооружений на действие сейсмических нагрузок в РК производится в соответствии с требованиями СП РК 2.03-30-2017 “Строительство в сейсмических зонах”. В соответствии с требованиями этой нормы, конструктивные схемы здания в зависимости от сопротивляемости к крутильным колебаниям подразделяются на регулярные и нерегулярные в плане и по высоте здания. При этом в соответствии с требованиями п. Ж.1.1 [1] конструктивные схемы зданий, проектируемые в сейсмических зонах, классифицируются как регулярные, умеренно нерегулярные и чрезмерно нерегулярные в плане и по высоте. Различия между регулярными и нерегулярными конструктивными схемами зданий имеют значение для определения эффектов расчетных сейсмических воздействий в несущих конструкциях. Если установлено, что здание является чрезмерно нерегулярным в плане или по высоте или крутильно-податливым, то его конструктивная схема подлежит пересмотру или проектированию по специальным техническим условиям. В нормах [1,2] установлено отрицательное влияние на сейсмостойкость зданий чрезмерно нерегулярной и крутильно-податливой систем. Тем не менее, в практике проектирования имеет место применение зданий крутильно-податливой системы. В настоящей работе приведены результаты численного исследования работы каркасного здания регулярной формы в плане на действие нагрузок особого сочетания с учетом сейсмического воздействия расчетной величины, а также на действие сейсмической нагрузки повышенного значения, имитирующей интенсивность землетрясения разрушительной силы. Исследование работы здания на действие сейсмической нагрузки повышенного значения, дает возможность определить способность такого рода здания сопротивляться землетрясению разрушительной силы. Необходимость исследования работы здания воздействию, возникающих при землетрясениях разрушительной силы, связано с тем, что на практике, как показывают результаты анализа последствий землетрясений, часто имеет место, когда сила землетрясения превышает расчетную величину [5,6].

Теоретический анализ

В настоящей работе приведены результаты численного исследования работы 5-ти этажного каркасного здания с ядром жесткости, соответствующей конструктивной схеме регулярной формы в плане. Здание регулярной формы в плане получено введением дополнительных вертикальных несущих конструкций в виде диафрагм жесткости в конструктивную схему аналогичного каркасного здания с ядром жесткости, соответствующей конструктивной схеме крутильно-податливой системы. При этом объемно-планировочное решение каркасного здания с ядром жесткости крутильно-податливой системы и регулярной формы в плане были идентичными. То есть, конструктивная схема каркасного здания регулярной формы в плане получено из конструктивной схемы крутильно-податливой системы без изменения объемно-планировочного решения. Общий вид каркасного здания с ядром жесткости регулярной формы в плане показан на рисунке 1.



Рис.1. Общий вид каркасного здания с ядром жесткости с измененной конструктивной схемой с добавленными диафрагмами жесткости по контуру здания

Динамические характеристики каркасного здания с измененной конструктивной схемой с учетом добавления диафрагм жесткости по контуру здания (частоты, периоды собственных колебаний, ...) приведены ниже в таблице 1.

Таблица 1 - Частоты собственных колебаний

№ заг руж	№ ф о р м ы	Собст. значен ия	Частоты		Пери од (с)	Кэф. распре д.	Мод. масса (%)	Сумма мод.мас с (%)	Форма колебания
			Круг. частота (рад/с)	Частота (Гц)					
6	1	0.071	14.166	2.255	0.444	1.646	67.056	67.056	изгибная
6	2	0.057	17.553	2.794	0.358	-0.000	0.000	67.056	изгибная
6	3	0.049	20.384	3.244	0.308	-0.367	2.587	69.643	крутильная

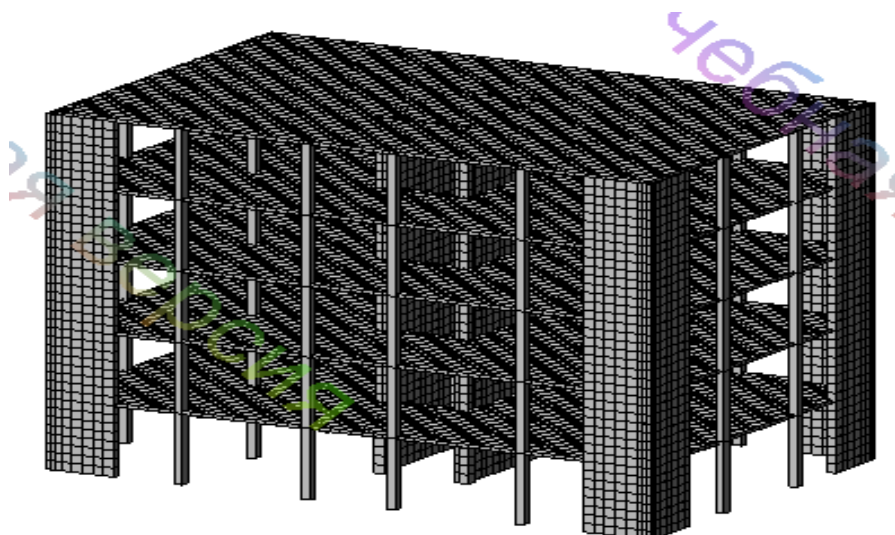
Как показывают результаты модального анализа, изменение, введенное в конструктивную схему каркасного здания крутильно-податливой системы посредством добавления дополнительных несущих стен в виде диафрагм жесткости по контуру здания, позволило получить здание регулярной формы в плане. То есть, первые две формы колебания здания были изгибными. Указанное обстоятельство позволило повысить жесткость здания на кручение на две ступени по сравнению с жесткостью каркасного здания крутильно-податливой системы.

На рис. 2÷4 показаны формы колебаний каркасного здания регулярной формы в плане и приведены соответствующие значения частот собственных колебаний.



Рис.2. Первая форма колебания 6-1 (изгибная в продольном направлении), частота колебания 0.444 гц.



Рис.3. Вторая форма колебания 6-2 (изгибная в поперечном направлении), частота колебания 0.358 гц.

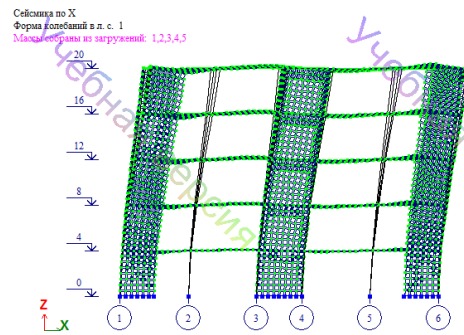

Рис.4. Третья форма колебания 6-3 (крутильная), частота колебания 0.308 гц. Вид сверху здания.

Расчет пространственной модели здания на особые сочетания нагрузок с силой сейсмического воздействия, равной 7 баллов, выполнен в соответствии с требованиями СП РК 2.03-30-2017 «Строительство в сейсмических зонах», по результатам которых принималось армирование железобетонных элементов каркасного здания регулярной формы в плане. На рис. 5 показаны результаты армирования элементов несущих конструкций каркасного здания регулярной формы в плане с учетом унификаций, принятой в соответствии с напряженно-деформированным состоянием элементов конструкций.

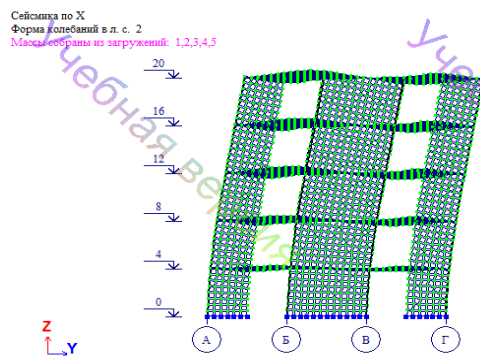

Рис.5. Армирование вертикальной арматурой стен ядра жесткости и диафрагм жесткости

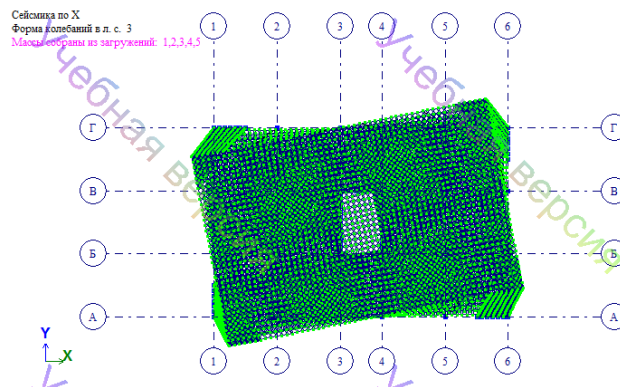
Характер распределения сжимающих напряжений по результатам упругого расчета на особое сочетание нагрузок с учетом сейсмического воздействия в сечениях стен и диафрагм жесткости, показан на рис. 6-7. Наибольшее сжимающее напряжение по результатам расчета на особое сочетание нагрузок с учетом сейсмического воздействия наблюдается на уровне низа стен и диафрагм жесткости первого этажа. При этом величина сжимающих напряжений в наиболее нагруженном элементе составило 892 т/м^2 . Уровень сжимающих напряжений в наиболее напряженных сечениях несущих стен соответствующий к моменту воздействия расчетной величины сейсмической нагрузки составил $\eta = N_{\max} / (R_b x l_w x h_w) \leq 0.6$, где $(R_b x l_w x h_w)$ прочность бетонного сечения стен.



Рис.6. Характер распределения сжимающих напряжений в сечениях стен ядра жесткости и диафрагм жесткости, по результатам упругого расчета здания регулярной формы в плане на действие нагрузок особого сочетания с учетом сейсмического воздействия.

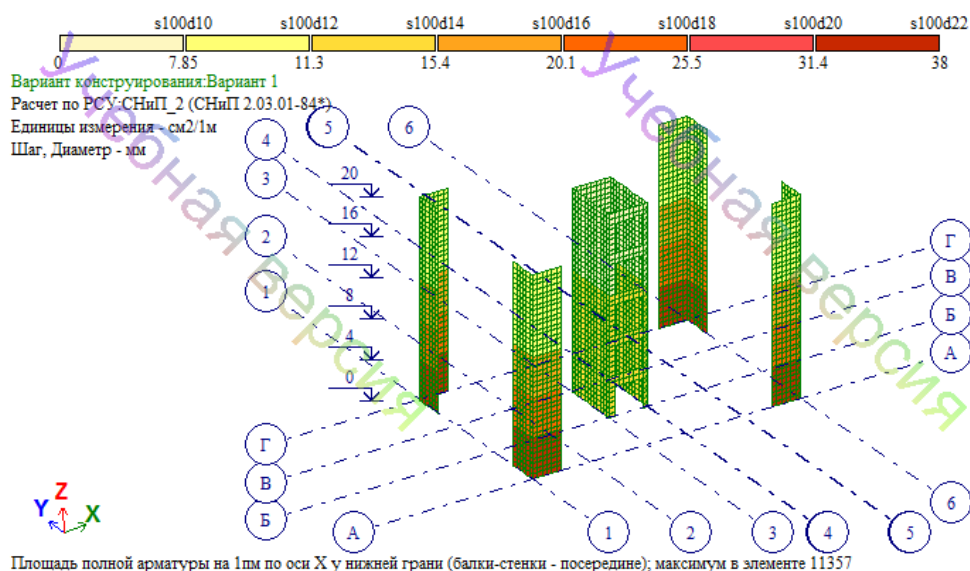

Рис. 7. Диаметр и площадь продольной арматуры всех колонн по результатам упругого расчета каркасного здания регулярной формы в плане на действие нагрузок особого сочетания с учетом сейсмического воздействия.

Запроектированные с учетом требований действующих норм сейсмостойкого строительства каркасное здание регулярной формы в плане в последующем рассчитывалось на совместное действие нагрузок особого сочетания с учетом физической нелинейности свойств материалов конструкций: бетона и стали.

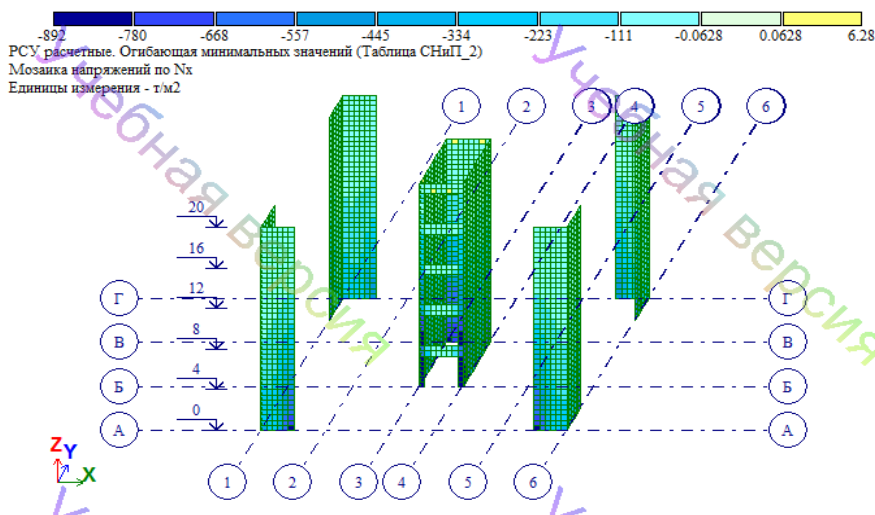
Экспериментальная часть

Как показывают результаты упругого расчета каркасного здания регулярной формы в плане, при действии нагрузок особого сочетания с учетом сейсмического воздействия расчетной величины в сечениях элементов конструкций здания образуются трещины. При этом наибольшая ширина раскрытия трещин в элементах стен ядра жесткости составила 0.08041мм (рис.7), а ширина раскрытия трещин в элементах диафрагмы жесткости составила 0.306мм (рис.8). В элементах плит перекрытий, например, в сечениях плит перекрытия, расположенного на отметке 4м, ширина раскрытия трещин в верхних зонах составила – 0.0948 мм (рис.9), в нижних зонах – 0.109мм (рис.10). В элементах плит покрытия, например, в сечениях плит перекрытия, расположенного на отметке 20м, ширина раскрытия трещин в верхних зонах составила – 0.121 мм, в нижних зонах – 0.0724мм. Наибольшее значение ширины раскрытия трещин в сечениях элементов колонн, расположенных в местах пересечения осей 3-Б и 4-Б составило 0.0958мм. Как показывают результаты расчета, ширина раскрытия трещин в сечениях элементов несущих конструкций каркасного здания регулярной формы не превышает предельных величин.

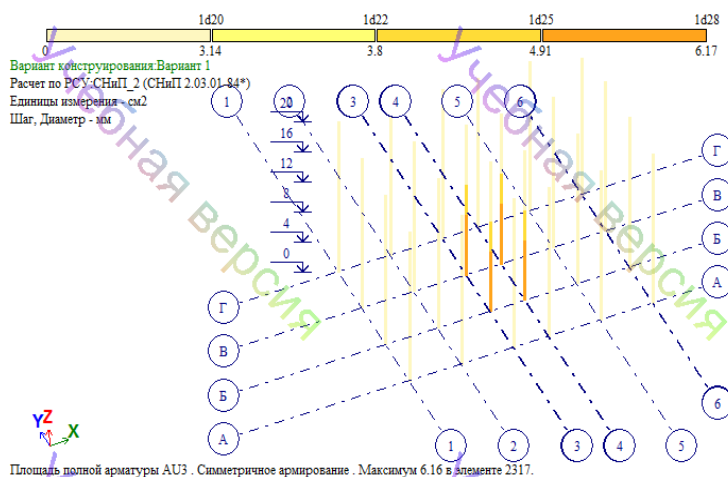

Рис.8. Элементы стен ядра жесткости каркасного здания регулярной формы при действии нагрузок особого сочетания с учетом сейсмического воздействия расчетной величины с указанием шкалы ширины раскрытия трещин



Рис.9. Элементы диафрагм жесткости каркасного здания регулярной формы при действии нагрузок особого сочетания с учетом сейсмического воздействия расчетной величины с указанием шкалы ширины раскрытия трещин

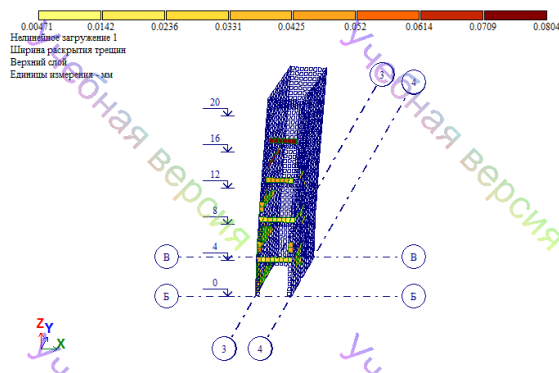

Рис.10. Элементы плит перекрытия каркасного здания регулярной формы при действии нагрузок особого сочетания с учетом сейсмического воздействия расчетной величины с указанием шкалы ширины раскрытия трещин в верхней зоне

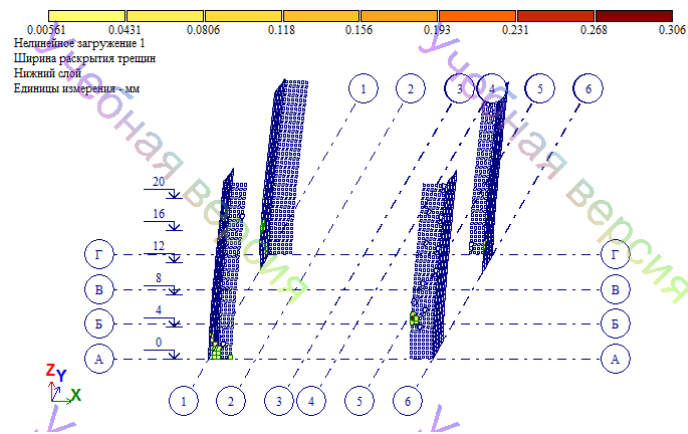

Рис.11. Элементы плит перекрытия каркасного здания регулярной формы при действии нагрузок особого сочетания с учетом сейсмического воздействия расчетной величины с указанием шкалы ширины раскрытия трещин в верхней зоне

Здание регулярной формы в плане, рассчитанное с учетом требований действующих норм, и армированное с учетом унификации элементов, далее подвергалась к численному исследованию. Численное исследование работы каркасного здания регулярной формы в плане на действие нагрузок особого сочетания с учетом сейсмического воздействия расчетной величины выполнено с учетом действительных прочностных и деформационных свойств материалов конструкций. При численном исследовании сейсмическая нагрузка учтена по схеме: одновременное воздействие наибольшего значения сейсмической нагрузки соответствующей форме собственного колебания здания, имеющего наибольший модальный вклад и 30% наибольшего значения сейсмической нагрузки, действующей в ортогональном направлении. Указанная схема воздействия сейсмической нагрузки соответствует требованию СП РК 2.03-30-2017 «Строительство в сейсмических зонах».

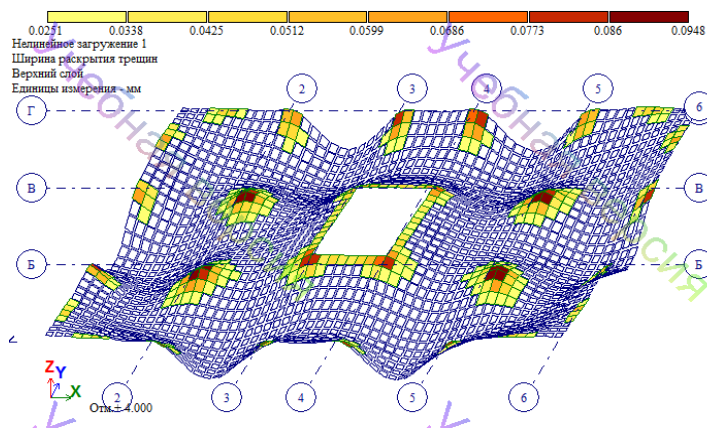
Результаты и их обсуждение

Как показывают результаты численного исследования работы каркасного здания регулярной формы в плане при действии нагрузок особого сочетания с учетом сейсмического воздействия при значении горизонтальной нагрузки, соответствующей расчетной величине сейсмической нагрузки, в элементах несущих конструкций каркасного здания разрушения локального характера не имели место.

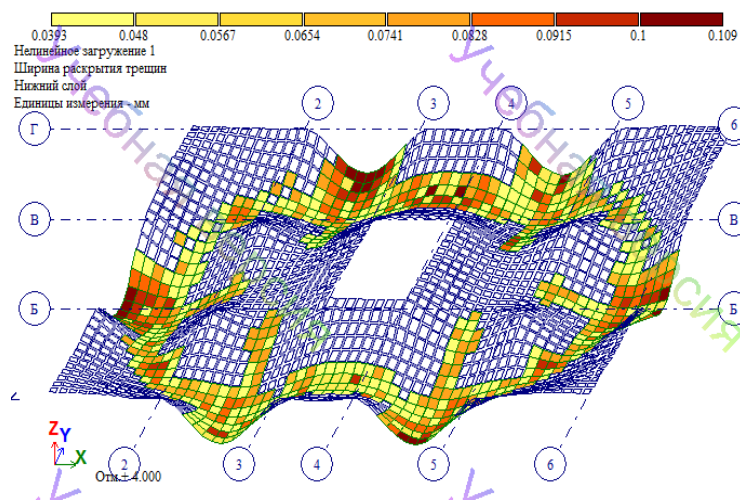
Для определения возможности каркасного здания регулярной формы в плане сопротивляться сейсмическому воздействию, превышающую расчетную величину, был произведен нелинейный расчет при величине сейсмической нагрузки превышающую расчетную величину. Нелинейный расчет конструкции позволяет проверить адекватность принятых расчетных схем и выявлять резервы несущей способности запроектированного здания [7].

Как показывают результаты нелинейного расчета каркасного здания регулярной формы в плане, при действии нагрузок особого сочетания с учетом сейсмического воздействия превышающего расчетной величины в сечениях элементов конструкций имеет место локальные разрушения элементов стен, диафрагм жесткости и образование пластических шарниров в сечениях элементов плит. При этом количество пластических шарниров в сечениях плит и локальные разрушения элементов несущих конструкций стен и диафрагм жесткости увеличивается с увеличением величин сейсмической нагрузки.

На рис. 12 показан процесс загрузки здания нагрузками особого сочетания с учетом сейсмической нагрузки, соответствующей величине превышающую расчетную величину сейсмической нагрузки в два раза.



Рис.12. Процесс загрузки здания нагрузками особого сочетания с учетом сейсмической нагрузки, соответствующей величине превышающую расчетную величину сейсмической нагрузки в два раза

Как показывают результаты численного исследования работы каркасного здания регулярной формы в плане на действие нагрузок особого сочетания, уровень сжимающих усилий в сечениях несущих конструкций стен ядра жесткости оказалось достаточно низкой относительно прочности бетонного сечения стен. При этом уровень сжимающих напряжений в наиболее напряженных сечениях несущих стен соответствующий к моменту воздействия расчетной величины сейсмической нагрузки составил $\eta = N_{\max} / (R_b \cdot l_n \cdot x h_w) \leq 0.6$, где $(R_b \cdot l_n \cdot x h_w)$ прочность бетонного сечения стен. Указанное обстоятельство, а именно, относительно низкий уровень сжимающих напряжений в сечениях элементов несущих конструкций от действия нагрузок особого сочетания с учетом сейсмического воздействия расчетной величины предопределил относительно высокую сопротивляемость несущих вертикальных конструкций здания на действие нагрузок особого сочетания с учетом сейсмической нагрузки превышающую расчетной величины. На верхнем левом углу рисунка 7 показан обобщенный график деформирования здания при действии нагрузок особого сочетания с учетом сейсмического воздействия силой, превышающей расчетную величину сейсмической нагрузки. На графике обобщенной диаграммы деформирования здания преобладает пластическая составляющая деформаций по сравнению упругой составляющей. Как известно, благоприятное влияние на несущую способность здания будет оказывать именно пластическая часть деформаций. Увеличения пластической составляющей деформаций на графике обобщенного деформирования здания можно достичь, изменив характеристики запроектированного здания таким образом, чтобы, при воздействии сейсмических нагрузок, превышающую расчетную величину, пластические шарниры образовались в основном в сечениях неразрезных плит перекрытий. Указанное обстоятельство позволит перенести сейсмическое воздействие без разрушения более ответственных вертикальных несущих конструкций здания, даже с учетом знакопеременности и многократности сейсмического воздействия. В рассматриваемом примере увеличение пластической составляющей деформаций здания можно достичь увеличением размеров сечения стен и/или повышением класса бетона несущих конструкций. Таким образом, при проектировании зданий необходимо учесть тот факт, что образования и развитие пластических деформаций, в том числе и значительных пластических деформаций, будет способствовать повышению несущей способности, как следствие и сейсмостойкости здания, если эти виды деформаций будут развиваться в первую очередь в менее ответственных элементах, какими являются в рассматриваемом здании неразрезные плиты перекрытия. Образование значительных пластических деформаций в неразрезных плитах перекрытий будет способствовать повышению пластической составляющей деформаций в обобщенном графике деформирования здания.

Выводы

На основании анализа результатов численного исследования работы каркасного здания регулярной формы в плане сделаны следующие выводы.

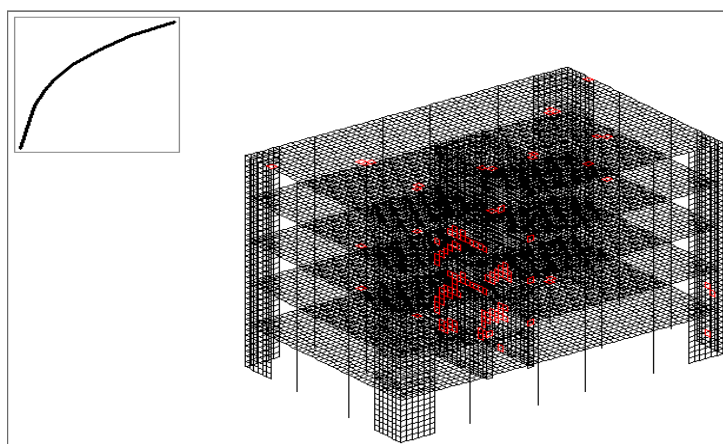
Рациональное проектирование зданий в сейсмических зонах, в частности, рассматриваемого каркасного здания регулярной формы в плане, связано с возможностью развития значительных пластических деформаций, а также локальных разрушений местного характера во второстепенных по значимости конструкциях зданий, существенно повышающее пластическую часть деформаций в обобщенной диаграмме деформирования здания. Выполнение указанного условия приводит к использованию резерва несущей способности здания, связанные с развитием пластических деформаций в элементах конструкций. Проектирование здания с возможностью развития значительных пластических деформаций вначале в сечениях менее ответственных конструкций с постепенным переходом развития пластических деформаций в сечениях более ответственных элементов дает возможность обеспечивать сейсмостойкость такого рода зданий в случае превышения силы землетрясения проектной величины.

Список литературы

1. СП РК 2.03-30-2017 «Строительство в сейсмических зонах» - Алматы: Комитет по делам строительства и жилищно-коммунального хозяйства Министерства по инвестициям и развитию Республики Казахстан, 2019, 121с.
2. СН РК EN 1998-1:2004/2012 Проектирование сейсмостойких конструкций. Часть 1. Общие правила, сейсмические воздействия и правила для зданий. Астана: Комитет по делам строительства и жилищно-коммунального хозяйства и управления земельными ресурсами Министерства национальной экономики Республики Казахстан, 2015, 222с.
3. НТП РК 08-01.3-2012 (к СН РК EN 1998-1:2004/2012) проектирование сейсмостойких зданий. Часть. Здания из монолитного железобетона. Астана: Комитет по делам строительства и жилищно-коммунального хозяйства и управления земельными ресурсами Министерства национальной экономики Республики Казахстан, 2017, 119с.
4. НТП РК 8-01.2-2012(к СН РК EN 1998-1:2004/2012)Проектирование сейсмостойких зданий Часть. Проектирование гражданских зданий. Общие требования. Астана: Комитет по делам строительства и жилищно-коммунального хозяйства и управления земельными ресурсами Министерства национальной экономики Республики Казахстан, 2015, 78с.
5. Белов Н.Н., Кабанцев О.В., Копаница Д.Г., Югов Н.Т. Расчетно-экспериментальный метод анализа динамической прочности элементов железобетонных конструкций. Томск: STT, 2008, 292 с.
6. Жидкова С.В., Майоров В.И., Инженерный анализ последствий землетрясений // Сейсмостойкое строительство. Безопасность сооружений. 2008, №2, С. 51-53.
7. Чаускин А.Ю. Оценка надежности монолитного железобетонного здания при воздействии максимального расчетного землетрясения. Диссертация на соискание учёной степени канд. техн. наук. Волгоград: Волгоградский ГТУ, 2017, 157с.

Түйін

Бұл мақалада сейсмикалық әсерді ескере отырып, ерекше үйлесім жүктемелерінің әрекет ету жоспарында тұрақты нысандағы 5 қабатты қаңқалы ғимараттың жұмысын сандық зерттеу мәселелері қарастырылған. Бұл ретте, конструкция материалдарының нақты беріктік-деформативті сипаттамаларын ескере отырып, ғимаратты серпімді есептеу, сондай-ақ сызықсыз есептеу мәселелері қаралды. Ғимараттың есептеулері Лира САПР бағдарламалық кешенін пайдалану арқылы орындалды. Ғимараттың жұмысын сандық зерттеу нәтижесінде тұрақты формадағы қаңқалы ғимараттың есептік шаманың сейсмикалық әсеріне, сондай-ақ қиратушы жер сілкіністері кезіндегі сейсмикалық әсерді сипаттайтын жоғары мәнді сейсмикалық әсерге де жеткілікті жақсы қарсылық бар екені анықталды. Бұл ретте жұмысты сандық зерттеу негізінде тік қатандығы бар қаңқалы ғимараттың сейсмикалық төзімділігіне конструктивтік сипаттағы нормалардың талаптарын сақтау айтарлықтай әсер ететіні анықталды. Атап айтқанда, жер сілкінісі кезінде айналмалы тербелістерді шектеуге қабілетті ғимараттың конструктивтік сұлбаларын қолдану. Алынған нәтижелердің негізінде ғимарат жұмысын сандық зерттеу барысында есепке алу ғимаратты жобалау барысында ғимаратқа сейсмикалық әсер ету әсерін төмендетуге мүмкіндік беретін ұсыныстар берілді.

Abstract

This article discusses the issues of numerical study of the work of a 5-storey frame building of medium height of regular shape in terms of the action of loads of a special combination, taking into account the seismic impact. At the same time, the issues of both elastic calculation and nonlinear calculation of the building are considered, taking into account the actual strength and deformative characteristics of structural materials. Calculations of the building were performed using the Lira CAD software package. The numerical investigation of the buildings that frame the building of regular shape in plan has a fairly good resistance to seismic impact as the design values, so the seismic effects of high values that characterize the seismic action during destructive earthquakes. At the same time, based on a numerical study of the work, it was found that the seismic stability of a frame building with vertical abutments of rigidity is significantly affected by compliance with the requirements of structural standards. Namely, the use of structural schemes of buildings that can limit torsional vibrations during earthquakes. Based on the results obtained in the process of

numerical research of buildings, recommendations were issued, which are taken into account in the process of building design, to reduce the effect of seismic impact on the building.

УДК 541. 128

М.Н. Ермаханов, А.Б. Утелбаева, Н.Ж. Жанабай, Ф.М. Абилдаева

к.т.н., доцент, Южно-Казахстанский государственный университет имени М. Ауэзова, Шымкент, Казахстан

д.х.н., Южно-Казахстанский государственный университет имени М. Ауэзова, Шымкент, Казахстан
к.т.н., Южно-Казахстанский государственный университет имени М. Ауэзова, Шымкент, Казахстан
магистрант, Южно-Казахстанский государственный университет имени М. Ауэзова, Шымкент, Казахстан

ПОЛУЧЕНИЕ АЛКИЛБЕНЗИНА НА РУТЕНИЕВОМ КАТАЛИЗАТОРЕ

Аннотация

В статье рассматривается получение высокооктановых компонентов моторных топлив из легких углеводородов образующихся при каталитическом крекинге. В отличие от традиционных катализаторов как концентрированная серная кислота или фтористоводородная кислота используемых при алкилировании, изучаются твердые нанесенные катализаторы и их механические смеси. В качестве активной массы металла выбрано рутений нанесенный на оксид алюминия содержащие кислотные центры на твердой поверхности. Для проведения химического превращения необходимо подобрать соответствующие значения разности потенциалов на границе раздела реагирующих веществ. Основываясь на это предположение можно сделать следующие выводы, что нанесенный рутений в присутствии механических добавок кислотной природы обладает алкилирующим свойством и требует детального изучения данного процесса с целью повышения выхода высокооктанового компонента моторных топлив.

Ключевые слова: Бутан, бутен, катализатор, алкилирование, бензин, оксиды рутения

Введение

Минерально-сырьевой комплекс Казахстана и его важнейшая составляющая – нефтегазовая индустрия углеводородов имеет огромное значение не только для развития энергетических отраслей, но и для укрепления энергетической безопасности страны, а также, удовлетворения интересов потребителей углеводородного сырья. И наша Республика занимает 13-е место в мире и 4-е в СНГ по извлекаемым запасам природного газа, которые составляют 3,7 трлн. м³ [1]. В этом отношении углеводородные газы отличаются большим разнообразием составов предопределяющих разные направления их переработки. Широкая фракция легких углеводородов (ШЛФУ), выделяемая из природных газов в процессе их переработки, является исходным продуктом для получения сжиженного газа и газового бензина. Бутан-бутеновая фракция служит сырьем для получения алкилбензина углеводородов изостроения состава C₈H₁₈ [2]. В настоящее время алкилбензин является самым массовым высокооктановым компонентом автомобильных и авиационных бензинов. Алкилирование бутан-бутеновой фракций для получения высокооктановых моторных топлив проводят в присутствии катализаторов – серной и фтористоводородной кислот. Однако, учитывая экологическую безопасность, возникает необходимость разработки новых безвредных катализаторов алкилирования изобутана бутиленом [3]. Известно получение бензиновых фракций из индивидуальных алкенов C₂ – C₃ в присутствии катализатора, содержащего в матрице оксида алюминия, оксиды кремния или алюмосиликата, боросиликаты в H-форме [4]. Известны также варианты технологических процессов превращения легких алканов и олефиновых углеводородов с использованием цеолитных катализаторов. Возможность применения высококремнеземистых цеолитов в качестве

катализаторов превращения легких (C_2-C_5) парафинов и олефинов в более высокомолекулярные алифатические и ароматические углеводороды была впервые показана фирмой Мобил Ойл. Жидкие углеводороды с высоким выходом получают конверсией газовой смеси, содержащей парафиновые и олефиновые углеводороды смеси от метана до пентана в присутствии металл силикатного катализатора. Основным носителем активной массы служит цеолит типа пентасил, где атомное соотношение кремния к металлу составляет выше тридцати. В качестве металлов используются элементы III – VIII группы [5]. На основе имеющихся данных научной литературы, где процесс алкилирование протекает в присутствии кислотных катализаторов, то представляет интерес использования твердых катализаторов с кислотными центрами Льюиса содержащих платиновые металлы. Настоящая работа преследует эту цель.

Экспериментальная часть

Для приготовления носителя с кислотными характеристиками выбран промышленный адсорбент оксид алюминия типа $\gamma-Al_2O_3$. В качестве активной массы металла использовался нанесенный гидрооксохлорид рутения марки «ч» ($RuOHCl_3 \cdot 4H_2O$) на $\gamma-Al_2O_3$ в присутствии восстановителя формалина.

Содержание активной массы в пересчете на металл составляет 0,5 - 1,5 % от сухой массы носителя. Катализаторы готовились пропиткой оксида алюминия со средним диаметром размера частиц $\sim 0,10 - 0,50$ мм водным раствором гидрооксохлорида рутения. Для восстановления металла использовался формалин. Полученную массу сушили при 373К и прокачивали при температуре 673 К. Навеска катализатора 5-6 г с диаметром зерен 0,10-0,25 мм переносился в трубчатый реактор проточного типа сделанной из нержавеющей стали диаметром 0,02 м. До восстановления катализаторов осуществляли газообразным водородом со скоростью $50\text{см}^3/\text{мин}$ при 573 К в течение 4 часов. После этого система охлаждалась в атмосфере водорода до температуры 323-373К в зависимости от температуры опыта. В реактор подавали смесь бутан-бутеновой фракций (давление 0,2-0,4 МПа) состав которого соответствует газовой смеси каталитического крекинга (таблица 1).

Таблица – 1. Состав исходного газа бутан – бутеновой фракций

Углеводороды	% масс.
н-бутан	6 – 10
Изобутан	38 – 46
Изобутилен	16 – 20
Бутен – 1	12 – 14
Бутен – 2	18 – 26
Бугадиен	следы

Температуру алкилирования варьировали в интервале 293–393К. Содержание рутения в пересчете на металл изменялся от 0,10 до 1,5%. Анализ продуктов проводили методом ГЖХ. Твердым адсорбентом служит силанизированный «Хроматон» содержащий 15% полиэтиленгликоль адипината от массы твердого сорбента. Газ носителем служил аргон.

Результаты и обсуждение

Предварительными опытами установлено, что относительно оптимальным содержанием рутения является от 0,5 до 1,0% масс. на нанесенном катализаторе. Опыты по алкилированию легких углеводородов образуемых при каталитическом крекинге нефтепереработки проводили на 0,5% $Ru/\gamma-Al_2O_3$. В присутствии 0,5% $Ru/\gamma-Al_2O_3$ в катализате обнаруживается в основном образование изооктана, диизобутилена, диметилгексана (таблица 2).

Образование C_8 -углеводородов дает утверждать о протекании реакции димеризаций с общим выходом 33,0% масс при температуре 333К. С повышением температуры выход

алкилбензинов уменьшается и возрастает доля нерасшифрованных веществ. Общеизвестно, что алкилирование изобутана алкенами идет с выделением 75–95 кДж/моль теплоты в зависимости от вида алкена и образующегося изоалкана. Для реакции изобутана с бутеном изменение энергии Гиббса в стандартных условиях положительно при температурах выше 423К. Константы равновесия при температурах 300 и 500К составляют $1,64 \cdot 10^9$ и $2,99 \cdot 10^2$ [8]. Эти данные свидетельствует о том, что для протекания процесса алкилирования желательно проводить при относительно низких температурах. Результаты алкилирования бутан-бутиленовой фракций представлены в таблице 2.

Таблица 2. Результаты алкилирования бутан-бутиленовой фракций.
Условия: Объемная скорость подачи газа 240 ч^{-1} . $0,5\% \text{Ru} / \gamma - \text{Al}_2\text{O}_3 / \text{P} = 3 \text{ атм}$.

Т	Состав, масс%				
	ΣC_4 газы	изооктан	диизобутилен	диметилгексан	другие
293	85	5	3	2	5
313	63	11	7,0	9	10
333	54	14	8,0	11	12,0
353	58	11	7,0	10	14
373	67	7	5	5	16
393	70	5	3	3	18

Из данных таблицы следует, что с повышением температуры выше 353К образование высокооктанового компонента изоктана резко понижается до 7% по сравнению с 14% при температуре 333К. Вероятные механизмы взаимодействия изобутана с бутеном приведены в [6]. К нерасшифрованным веществам можно отнести углеводороды содержащих C_9 и выше, а также циклоалканы и циклоалкены. Наряду с этим возможно протекание и других реакций. С повышением температуры вероятность изомеризации нормальных парафинов в циклопарафины также возрастает. По мнению авторов изомеризация нормальных парафинов в изопарафины происходит непосредственно, а через стадию дегидрирования в олефины. Последние изомеризуются в изоолефины, которые в свою очередь гидрируются в соответствующие изопарафины. Стадии гидрирования – дегидрирования осуществляются на активных центрах металла, а изомеризация – на кислотных центрах. Рассмотренная концепция бифункционального действия катализатора содержащего активные центры двух различных смесей двух различных по природе типов было доказано в литературе [7]. При изучении механических смесей двух типов катализаторов было показано, что предполагаемые промежуточные соединения реально существуют в газовой фазе, через которую осуществляется их перенос между активными центрами различной природы. Ими было отмечено, что в одинаковых условиях как на катализаторе платина / силикагель, так и на алюмосиликатных (кислотном) катализаторе изомеризация гексана происходит незначительно. В то же время, механическая смесь этих катализаторов довольно активна и изомеризация гексана на механической смеси в несколько раз превышает отдельно их взятые. В этой связи, представляет интерес, добавление веществ к рутениевому катализатору в виде механической смеси различные оксиды по выяснению их влияния на выход алкилбензинов. Результаты экспериментов сведены в таблице 3.

В рассматриваемом случае добавки имеющие кислую природу способствует образованию алкилбензинов. При использовании V_2O_5 и P_2O_5 суммарный выход алкилбензинов составляет 39 и 40% соответственно. В случае использования MgO , CaO имеющие основные свойства выход алкилбензина составляет 14-15% соответственно. Это означает, что для алкилирования необходимы преобладания кислотных центров поверхности. Несмотря на различия природы добавок оксидов и на невысокий выход

высокооктановых компонентов моторных топлив можно однозначно судить о протекании реакций алкилирования на гетерогенной поверхности катализатора.

Таблица–3. Влияние природы механической добавки на выход алкилбензина

$T=333\text{ K}$; $V_{\text{кт}} : V_{\text{доб.}} = 1 : 1$; $V_{\text{газ}} = 240\text{ ч}^{-1}$ 0,5 % Ru / $\gamma - \text{Al}_2\text{O}_3$

Следовательно, гетерогенно каталитический процесс возможно обусловлено возникновением контактных разности потенциалов, которые и являются активными центрами катализатора. Общеизвестно, по определениям соответствующие протонная (Бренстед) и электронная (Льюис) теории кислот и оснований является то, что в системе возникают заряженные частицы создающий определенный электрический потенциал. По определению Бренстеда кислота является донором протона, основание – акцептором протона. Кислотами и основаниями могут быть как нейтральные молекулы так и ионы. Кислоты и основания Бренстеда связаны между собой протолитическим равновесием По определению же Льюиса, кислота является акцептором электронной пары, а основание – донор электронной пары. Кислоты Бренстеда еще называют протонными кислотами, а кислоты Льюиса – апротонными [8]. Различия этих двух подходов заключается в том, что по Бренстеду главным является наличие диссоциируемого протона, а по Льюису - донорно-акцепторные свойства. Тем не менее, эти два подхода связаны между собой тем, что протон H^+ , обеспечивающий Бренстедовскую кислотность, сам по себе является кислотой Льюиса, так как является сильным акцептором электронной пары. При рассмотренных обоих случаях важным является появление разности потенциала. По предложению авторов [9], полагается, что движущей силой протекания химической реакций является возникновение «термоэлектрохимического потенциала». Данное предположение позволяет то, что для проведения химического превращения необходимо подобрать соответствующие значения разности потенциалов на границе раздела реагирующих веществ. Т.е. реагирующую систему следует рассматривать одновременно на микро- макроскопическом уровне, которые требует детального изучения с их специфической природой.

Таким образом, экспериментальные данные позволяют сделать вывод о том, что нанесенный рутений в присутствии механических добавок кислотной природы обладает алкилирующим свойством и требует детального изучения данного процесса с целью повышения выхода высокооктанового компонента моторных топлив.

Список литературы

1. Мановян А.К. Технология переработки природных энергоносителей. М.: Химия, Колос, 2004, 456 с.
2. Технология, экономика и автоматизация процессов переработки нефти и газа./Под ред. С.А.Ахметова. М.: Химия, 2005, 736 с.
3. Технология переработки нефти. ч.1. Первичная переработка нефти/Под ред. О.Ф.Глаголевой и В.М.Капустина. М.:Химия, КолосС, 2006, 400 с.
4. Крылов О.В. Гетерогенный катализ. М.: Академкнига, 2004, 679 с.
5. Потехин В.М., Потехин В.В. Основные теории химических процессов технологии органических веществ и нефтепереработки. Спб.: Химиздат, 2005, 912 с.
6. Магарил Р.З. Теоретические основы химических процессов переработки нефти. Л.: Химия. 1955, 280 с.
7. Сэттерфильд Ч. Практический курс гетерогенного катализа. Пер. с англ. М.: Мир, 1984, 520 с.
8. Б.Т.Утелбаев, Э.Н.Сулейменов, А.Б.Утелбаева. Структурно-энергетическое состояние «химических индивидов» и причины протекания химических реакции. Наука и Мир. № 7(59), 2018, С.19-24.
9. Б.Т. Утелбаев, Э.Н. Сулейменов, А.Б. Утелбаева. Роль элементарных частиц и физико - химические свойства материальных объектов/Материалы международной научно-практической конференции. Вологда: ООО «Маркер», 2018, Вологда, 160 с.

Түйін

Мақалада каталитикалық крекинг кезінде пайда болатын жеңіл көмірсутектерден моторлы отындардың жоғары октанды компоненттерін алу қарастырылады. Дәстүрлі катализаторларға қарағанда концентрацияланған күкірт қышқылы немесе алкилирлеу кезінде пайдаланылатын фторлы сутегі қышқылы ретінде қатты жағылған катализаторлар мен олардың механикалық қоспалары зерттеледі. Металдың белсенді массасы ретінде қатты беттегі қышқыл орталықтары бар алюминий оксидіне жағылған рутений таңдап алынды. Химиялық түрлендіруді жүргізу үшін әсер ететін заттардың бөліну шекарасындағы әлеуеттер айырмасының тиісті мәнін таңдау қажет. Осы болжамды негізге ала отырып, қышқыл табиғаттың механикалық қоспаларының қатысуымен жасалған рутений алкилдеу қасиетіне ие және мотор отындарының жоғары октанды компонентінің шығуын арттыру мақсатында осы процесті егжей-тегжейлі зерттеуді талап етеді деп келесі тұжырымдар жасауға болады.

Abstract

The article deals with the production of high-octane components of motor fuels from light hydrocarbons formed during catalytic cracking. In contrast to traditional catalysts such as concentrated sulfuric acid or hydrofluoric acid used in alkylations, solid deposited catalysts and their mechanical mixtures are studied. The active mass of the metal is ruthenium deposited on aluminum oxide containing acid centers on a solid surface. To perform a chemical transformation, it is necessary to select the appropriate values of the potential difference at the interface of the reacting substances. Based on this assumption, the following conclusions can be drawn that the applied ruthenium in the presence of mechanical additives of an acidic nature has an alkylating property and requires a detailed study of this process in order to increase the yield of the high-octane component of motor fuels.

УДК 54.05:502.174

К.И. Ткачѳв, С.К. Исакова

студент, Южно-Казахстанский государственный университет им. М. Ауэзова, Шымкент, Казахстан
к.х.н., доцент, Южно-Казахстанский государственный университет им. М. Ауэзова, Шымкент,
Казахстан

“ЗЕЛЕННЫЕ” ТЕХНОЛОГИИ

Аннотация

В последнее время передовые позиции в развитии химической промышленности приобретают принципы “Зеленой” химии. “Зеленую” химию следует рассматривать как дальнейшее развитие безотходной и чистой технологии в химической промышленности. Количественные характеристики для оценки процессов с точки зрения Зеленой химии: Е-фактор и атомная эффективность. С помощью внедрения “Зеленой” химии на производстве, можно добиться более быстрого и эффективного процесса, а также предотвратить глобальные экологические проблемы. Рассмотрены основные направления, по которым идет развитие зеленой химии. Это - новые пути синтеза (часто это реакции с применением катализатора); возобновляемые исходные реагенты; замена традиционных органических растворителей; биотехнология. “Зеленая” химия предполагает переход от переработки загрязнений к созданию иных химических процессов производства.

Ключевые слова: “зеленая” химия, технология, экология, экономика, Е-фактор и атомная эффективность.

Введение

Зеленая химия, или химия в интересах устойчивого развития, – это новый подход к химии. Концепция зеленой химии возникла в 90-х годах прошлого века. Родоначальником этого направления, ориентированного на сохранение окружающей среды, считается американский химик Пол Анастас (Paul Anastas). В 1998 году П.Анастас и Дж.Уорнер в книге “Зеленая химия: Теория и практика” сформулировали 12 принципов Зеленой химии.

Эти принципы отражают деятельность научного сообщества, промышленности и государственных органов, направленную на снижение или устранение использования опасных материалов и химических процессов. По определению П.Т. Анастаса и Дж.С. Уорнера, Зеленая химия – это любое усовершенствование химических процессов, которое положительно влияет на окружающую среду [1].

Профессором К. Седоном же дано другое объяснение: “Зеленая химия - разработка химических продуктов/технологий, которые снижают или вовсе исключают использование и производство опасных веществ,” которым следует руководствоваться исследователям, работающим в данной области. Конечно, сама по себе Зеленая химия не может создать новую технологию, она лишь указывает путь развития современной науке. основополагающие её идеи, скорее, следует рассматривать в качестве руководящих принципов, которые позволят улучшить экологические характеристики инженерных проектов.

Определение «зеленой» химии, принятое Международным союзом теоретической и прикладной химии (ИЮПАК), гласит: «Зеленая химия – это открытие, разработка и применение химических продуктов и процессов, уменьшающих или исключаящих использование и образование вредных веществ».

Двенадцать принципов «Зеленой химии», которыми следует руководствоваться исследователям, работающим в данной области:

1. *Лучше предотвратить выброс загрязнений, чем потом от них избавляться.*
2. *Синтез следует планировать так, чтобы максимальное количество использованных материалов вошло в конечный продукт.*
3. *Следует планировать методы синтеза так, чтобы реагентами и конечными продуктами служили вещества, которые малотоксичны или вовсе нетоксичны для человека и природы.*
4. *Среди целевых химических продуктов следует выбирать такие, которые наряду с требуемыми свойствами обладают максимально низкой токсичностью.*
5. *Необходимо по возможности избегать использования в синтезе вспомогательных веществ (растворителей, экстрагентов и др.) или выбирать безвредные.*
6. *При планировании синтеза нужно учитывать экономические и экологические последствия производства энергии, необходимой для проведения химического процесса, и стремиться к их минимизации. Следует стремиться проводить синтез при температуре окружающей среды и нормальном давлении.*
7. *Следует использовать возобновляемое сырье там, где это технически и экономически обосновано.*
8. *Необходимо сокращать число стадий процесса (для этого избегать при синтезе стадий блокирования групп, введения-снятия защиты, временной модификации физико-химических процессов).*
9. *Каталитические реагенты (по возможности максимально селективные) предпочтительны по сравнению со стехиометрическими.*
10. *Химические продукты желательно применять такие, чтобы по окончании нужды в них они не сохранялись в окружающей среде, а разлагались до безопасных веществ.*
11. *Аналитические методики следует развивать так, чтобы в режиме реального времени обеспечивать мониторинг образования продуктов реакции, среди которых могут оказаться опасные*
12. *Вещества, используемые в химических процессах, следует выбирать так, чтобы свести к минимуму возможные аварии, включая разливы, взрывы и пожары.* Е. С. Локтева

В 2003 году П.Анастас и Дж.Циммерман в книге «Design through the 12 principles of Green Engineering» [2] представили принципы Зеленой инженерии. Green Engineering – это проектирование и производство продуктов, направленные на сохранение природных ресурсов и ведущие к цели устойчивого развития.

Создание таких новейших технологий благоприятно скажется на всех аспектах производства, таких как: затраты ресурсов, вред экологии, количество затраченных сил и т.д.

Несмотря на то, что концепция зеленой химии является сравнительно молодой, сегодня во многих странах мира она активно внедряется в промышленность. Любое развитие химической промышленности идет согласно принципам зеленой химии: экономится энергия, материалы, предотвращаются выбросы токсичных веществ в атмосферу.

Количественные параметры, позволяющие оценить степень «зелености» процесса, ввел Р.Шелдон [3]. Это Е-фактор (отношение массы всех побочных продуктов реакции или процесса к массе целевого продукта) и атомная эффективность (отношение молярной массы целевого продукта к сумме молярных масс всех остальных продуктов в стехиометрическом уравнении). Чем меньше Е-фактор, и чем ближе атомная эффективность к 100%, тем более «зелеными» являются реакция или процесс.

В настоящее время Е-фактор в нефтехимических процессах составляет 0,1, в производстве основных химических продуктов 1-5, в тонком органическом синтезе 5- 50, в производстве лекарств 25-100. Замена стехиометрических процессов каталитическими и использование «зеленых» растворителей - главные направления снижения Е-фактора в многостадийных процессах.

Перспективно развитие зелёной химии по следующим 3 основным направлениям [4-7]:

– *новые пути синтеза* – часто это реакции с применением катализатора, который снижает энергетический барьер реакции, поэтому степень использования исходного продукта увеличивается. Катализ - одно из ключевых направлений зеленой химии.

Примером высокоэффективных на атомном уровне процессов с потреблением малого количества катализаторов могут быть каталитическое гидрирование, окисление и карбонилирование [6].

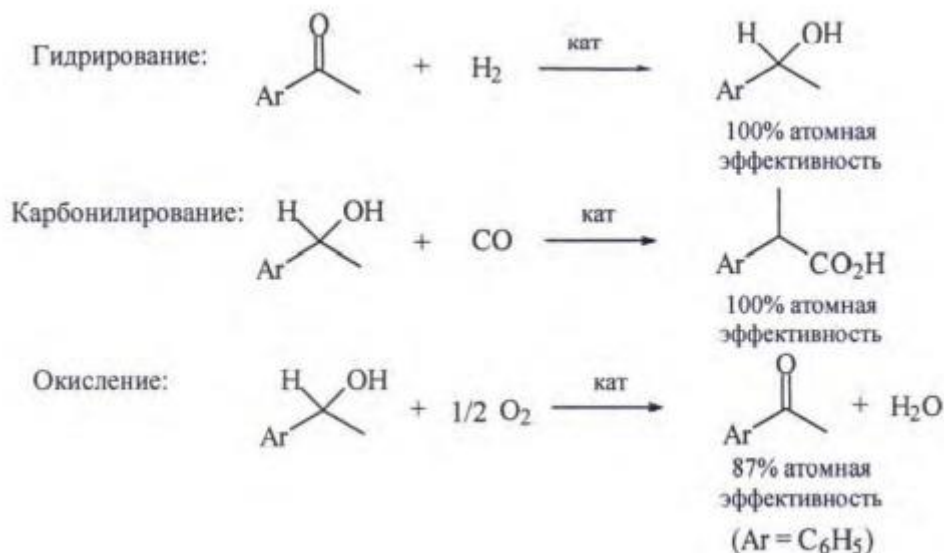

– *возобновляемые исходные реагенты* – то есть использование биомассы вместо нефти для получения разнообразных веществ;

С помощью процессов биокатализа, ферментации и фракционирования из биосырья изготавливают биотопливо и биопродукты. Ключевыми веществами, извлекаемыми из биомассы, выступают крахмал, целлюлоза, гемицеллюлоза, сахара, лигнин, масла и протеины, которые затем используют в производстве биопродуктов – биопластиков, биопокрытий, биохимикатов.

– замена традиционных органических растворителей – чаще всего на сверхкритические жидкости (флюиды), которые выполняют все функции растворителей, но при этом безвредны для окружающей среды.

Находясь в симбиозе с привычной нам химией, было улучшено более 10 тысяч технологий производства, начиная от изготовления обычных растворителей, заканчивая новейшей линейкой катализаторов на основе пероксида водорода. Разработка ведется также с целью изменения механизмов реакций. Проектируются новые виды реакторов: с вращающимся диском, каталитические мембранные реакторы, микрореакторы.

Многие факты дают основание считать химию главной виновницей ухудшения условий жизни, многочисленных болезней, генетических изменений, разрушение генофонда. Как ни парадоксально, но одним из главных спасителей человечества является один из главных загрязнителей – химия. Имеется два направления по разрешению этой проблемы: зеленая химия и наука о защите окружающей среды. В чем разница между наукой об окружающей среде и Зеленой химией? Оба этих направления устремлены на поиски путей, которые сделают мир лучше. Они, безусловно, взаимосвязаны друг с другом. Оба направления не могут существовать друг без друга. Наука о защите окружающей среды устанавливает нормы, разъясняет и оценивает проблемы окружающей среды. В свою очередь “зеленые” технологии были созданы для предотвращения загрязнений в процессе подготовки и разработки каких-либо будущих производств. Несмотря на общие глобальные цели, зеленая химия и химия окружающей среды – это разные науки.

Рассмотрим реальные цели этих технологий. Сохранение окружающей среды или снижение антропогенной нагрузки на природу не является основной целью “зеленых” технологий, также как минимизация издержек на предприятии не является главной целью. Состояние окружающей среды уже само является главнейшим фактором, определяющим качество и благосостояние жизни граждан, но стремление повысить качество технологий ведет за собой риск экологического бедствия. Самыми первыми попытками объяснить внедрения “зеленых” технологий была работа голландского экономиста Р. Хьютинга. В ней основная идея была под тегом «More welfare through less production», т.е. «большее благосостояние посредством меньшего объема производства». Подразумевается, что сокращение количества сырья и, следовательно, количества продукта, приведет к резкому падению выброса отходов и, как следствие, к улучшению жизни. Противоположных взглядов придерживаются английские ученые Штейнфелд и Гербер. В своем труде [8] они полностью раскритиковали предложенную ранее цель развития новых технологий и предложили свою точку зрения “Производи больше, затрачивая меньше”. Споры на данную тему не утихают по сей день.

Зеленая химия — это другой подход к химии. Он предполагает переход от переработки загрязнений к созданию иных химических процессов производства. Это означает изменение технологии, уменьшение числа стадий производства влечет за собой уменьшение используемой энергии, что положительно скажется с точки зрения экономики и экологии. Полный отказ от использования вредных веществ позволит создать идеальный процесс для получения нужного вещества, безвредного на всех стадиях производства.

Необходимость разработки и внедрения зеленых технологий следует рассмотреть с разных сторон и одна из них – экономика. С одной стороны, необходимость есть, ведь безотходное производство ведет за собой исключение таких проблем как утилизация отходов, поиски мест для захоронения вредных экологических продуктов и вопрос об их хранении. С другой стороны, разработка новейших технологий и полная их замена на предприятиях, замена на более дорогостоящее сырье, увеличение затрат на обогащение сырья ведет к увеличению денежных затрат на такое производство. В нынешний век капитализма ни один уважающий себя бизнесмен не будет что-то менять себе в убыток. Часто представители промышленности отвергают принципы “зеленой” химии на основании того, что предлагаемое “революционное” изменение производства экономически

нецелесообразно. Примером может служить описанное в [4] эволюционное усовершенствование каждой стадии производства освежителей цвета для стиральных порошков на основе стилибена. Изменение концентрации кислоты, замена органических растворителей водой, изменение конструкции аппаратов и прочее позволило бы существенно снизить экологический ущерб от всех стадий производства. Проведенные изменения оказались и экономически выгодными.

Вторая сторона этого вопроса – экология. Любое изменение влечет за собой ряд последствий. Загрязнение воздуха в городах преимущественно вызвано двумя химическими веществами – диоксидами азота и серы. Естественно, есть и другие, даже более опасные вещества, такие как аммиак, бензапирен и пр., однако диоксиды азота и серы составляют львиную долю по массе всех выбросов городской промышленности и автомобилей. Об автомобильном загрязнении воздуха нужно сказать особо: по данным Всемирной организации здравоохранения, до 70% взрослых и особенно детских болезней вызывается выхлопными газами автомобилей. Разработка технологий, сокращающие хотя бы на 5% выбросы вредных веществ приведет к уменьшению количества больных. На улицах попросту станет легче дышать.

Третья сторона – люди. Очень спорно, какое отношение ко всему этому имеет человек, но это также не малая часть данного вопроса. Спросите себя, будете ли вы пить воду, зная, что она очищена новым, неизвестным вам фильтром? Именно поэтому человеческий фактор также играет огромное значение во внедрении “зеленых” технологий в нашу жизнь. Многие из нас консервативны и не все согласятся с изменениями, даже если они приводят к улучшению их жизни. И пройдет еще много времени дабы убедить людей, что основным словом в словосочетании является “зеленая”, а не пугающая всех химия.

Прогнозы полного перехода на новейшие технологии. Мы живем в современном мире, где технологии потихоньку берут вверх над нами. В своем блоге технический директор Google Р. Курцейл выступил с предсказанием будущего [9], в котором выделил развитие технологий до 2099 года, где некоторое может показаться немыслимым, но если следовать тенденциям не только физики, математики, химии, биологии, но и разработок “зеленых” технологий, то вполне можно ожидать таких успехов уже в ближайшем будущем.

Смена технологической парадигмы и диверсификация производства в сторону малозатратных, малоотходных, малотоксичных «зелёных технологий» произошла в конце XX века и коснулась практически всех, как уже существующих, так и только разрабатываемых технологий.

В Республике Казахстан по поручению Первого президента постановлением Правительства РК от 27 апреля 2018 года создан НАО Международный центр зеленых технологий и инвестиционных проектов (IGTIC) [10]. Центр был презентован мировой общественности 17 мая 2018 года в ходе АЭФ «Global Challenges Summit 2018».

Миссия Центра - продвижение зеленых технологий и поддержка бизнеса для повышения конкурентоспособности экономики, качества жизни населения и снижения негативного воздействия на окружающую среду.

Национальные цели перехода к зеленой экономике включают:

- Создание системы управления отходами;
- Развитие устойчивого и высокопроизводительного сельского хозяйства;
- Устойчивое использование водных ресурсов;
- Развитие возобновляемых и альтернативных источников энергии;
- Сокращение негативного воздействия на окружающую среду;
- Энергосбережение и повышение энергоэффективности;
- Бережное и эффективное управление экосистемами.

Основные направления деятельности Центра:

Энергетическое будущее	Трансформация энергетического сектора и развитие возобновляемых источников энергии.
Инвестиционные возможности	Развитие "зеленого" бизнеса и механизмов привлечения зеленого финансирования.
Устойчивое развитие	Наращивание потенциала зеленого роста и участие в развитии устойчивого городского хозяйства.
Цифровая трансформация	Внедрение и развитие новых технологий с целью оптимизации процессов и создания удобства бизнесу и поставщикам зеленых технологий.
Зеленые инновации	Акселерация стартапов. Коммерциализация, трансфер и адаптация наилучших зеленых технологий и научных результатов в различных отраслях экономики.

Заключение. Основная идея Зеленой химии заключается в снижении или полном устранении образования ядовитых химических отходов, минимизации использования в процессах синтеза опасных для человека и окружающей природной среды опасных материалов, в использовании, где возможно, возобновляемого сырья.

Важнейшими принципами зеленой химии для предприятий с точки зрения безопасного производства и ресурсосбережения стали [4]:

- 12 принцип: предотвращение взрывоопасных ситуаций, аварий
- 2 принцип: бережливость ресурсов
- 1 принцип: недопущение появления отходов

С точки зрения экономики и экологии наиболее популярными оказались следующие принципы:

- 10 принцип: биоразлагаемость
- 6 принцип: минимизирование затрат
- 5 принцип: использование нетоксичных вспомогательных веществ

Зеленая химия эффективно использует преимущественно возобновляемое сырье и энергию, не вызывает загрязнений и не использует токсичные и/или опасные реагенты и растворители при производстве и применении химических продуктов. В настоящее время доказано, что экологически благоприятные альтернативы технологиям также экономически выгоднее и функциональнее токсичных традиционных аналогов. Таким образом, развитие химической промышленности идет согласно принципам зеленой химии: экономится энергия, материалы, предотвращаются выбросы токсичных веществ в атмосферу.

Список литературы

1. Paul T Anastas, John Chales Warner. Green Chemistry: theory and practice. Oxford [England]; New York: Oxford University Press, 1998, 135 p.
2. Anastas. P.T. and Zimmerman, J.B. (2003) Design through the twelve principles of green engineering. *Environmental Science & Technology*, 37 (5), P. 94-101.
3. Roger A Sheldon. The E Factor: fifteen years on. // *Green Chem.*, 2007, 9, P. 1273-1283. doi.org/10.1039/B713736M
4. В. В. Лунин, Е.С. Локтева, Е.В. Голубина. Инновационные образовательные программы в области химии. Научно-образовательный центр. «Химия в интересах устойчивого развития – зеленая химия». М.: Изд-во МГУ, 2007, 117 с.
5. Голубина Е.В. Зеленая химия: почему нужно следовать ее принципам. Доступно на: www.greenchemistry.ru/ (20 апреля 2020г.)

6. К. Х. Хакимболатова, Б. А. Мухитдинова, Е. Е. Ергожин. Зеленая химия – новые подходы к синтезу разнообразных веществ // Химический журнал Казахстана, 2016, № 3, С. 98-117
7. Лунин В.В., Локтева Е.С. «Зеленая» химия и устойчивое развитие нефтехимической и нефтегазовой промышленности. Доступно на: www.greenchemistry.ru/ (28 апреля 2020 г.)
8. Henning Steinfeld and Pierre Gerber. Livestock production and the global environment: Consume less or produce better? PNAS, Proc. Natl. Acad. Sci. USA. October 26, 1010 107 (43) 18237-18238. doi.org/10.1073/pnas.1012541107
9. Технический директор Google расписал будущее мира: прогноз до 2099 года. Доступно на: <https://inforesist.org/technicheskij-direktor-google-raspisal-budushhee-mira-prognoz-do-2099-goda/> (27 апреля 2020 г.)
10. Постановление Правительства Республики Казахстан от 27 апреля 2018 года № 224 О создании некоммерческого акционерного общества «Международный центр зеленых технологий и инвестиционных проектов».

Түйін

Соңғы кездері «жасыл» химияның қағидалары химия өнеркәсібін дамытуда жетекші орынға ие болды. Жасыл химияны химия өнеркәсібіндегі қалдықсыз және таза технологиялардың одан әрі дамуы ретінде қарастыру керек. Жасыл химия тұрғысынан процестерді бағалаудың сандық сипаттамалары: Е-фактор және атом тиімділігі. Жасыл химияны өндіріске енгізу арқылы тезірек және тиімді процеске қол жеткізуге, сонымен қатар жаһандық экологиялық проблемалардың алдын алуға болады. Бұл жұмыста жасыл химияны дамытудың негізгі бағыттары қарастырылды. Олар синтездеудің жаңа тәсілдері (көбінесе бұл катализаторды қолданатын реакциялар); жаңартылатын бастапқы материалдар; дәстүрлі органикалық еріткіштерді ауыстыру; биотехнология. «Жасыл» химия ластануды қайта өңдеуден басқа химиялық өндіріс процестерін құруға көшуді білдіреді.

Abstract

Recently, the principles of "Green" chemistry have been gaining leading positions in the development of the chemical industry. Green chemistry should be seen as the further development of waste-free and clean technologies in the chemical industry. Quantitative characteristics for evaluating processes from the point of view of Green chemistry: E-factor and atomic efficiency. By introducing Green Chemistry in the production, a faster and more efficient process can be achieved, while preventing global environmental problems. The main directions in which the development of green chemistry is going are considered. These are new ways of synthesis (often these are reactions using a catalyst); renewable starting materials; replacement of traditional organic solvents; biotechnology. "Green" chemistry implies a transition from the processing of pollutants to the creation of other chemical production processes.

**ПЕДАГОГИКАЛЫҚ ЖӘНЕ ГУМАНИТАРЛЫҚ ҒЫЛЫМДАР
ПЕДАГОГИЧЕСКИЕ И ГУМАНИТАРНЫЕ НАУКИ
PEDAGOGICAL SCIENCES AND HUMANITIES**

ӘОЖ 541.18

М.Я. Гамарник, Е.Т. Бердалы

өнертану кандидаты, М. Әуезов атындағы Оңтүстік Қазақстан мемлекеттік университеті, Шымкент,
Қазақстан

студент, М. Әуезов атындағы Оңтүстік Қазақстан мемлекеттік университеті, Шымкент, Қазақстан

**ҚАЗІРГІ ЗАМАНДАҒЫ ЭСТРАДАЛЫҚ МУЗЫКАНТТАР
ШЫҒАРМАШЫЛЫҒЫНДА ДОМБЫРА КҮЙЛЕРІН ҚОЛДАНУЫ**

Түйін

Қазақстанда қазақ дәстүрі – кең, ежелгі түрік музыкалық мұрасына деген қызығушылық ұдайы өсуде. Музыкалық мұраны насихаттауда және мәдениетке жана формаларды енгізуде ең белсенді рөлдердің бірі қазіргі заманғы эстрадалық музыка, дәлірек айтқанда, этноджаз және этнорок сияқты бағыттар ойнайды. Қазіргі әлемнің жаһандануы, ғылыми-техникалық прогресс пен коммуникация құралдарының қарқынды дамуы бұл музыканың жастар арасында өте танымал болуына ықпал етті. Өйткені ол ең қолжетімді, ал әлеуметтік желілердің арқасында және қуатты ойын-сауық индустриясының арзан өнімдерінің бірі болып табылады. Сондықтан жыл сайын әр түрлі орындаушылар мен шоу-топтардың саны өсуде, сондай-ақ олардың жанкүйерлерінің саны көбейуде. Біздің мақалы заманауи Қазақстан эстрадасындағы домбыраның қызметіне арналған. Онда осы музыкалық аспапты қайта құру, жаңғырту тарихы және шоу-бизнестің жаңа жағдайында оның дыбысталуының бейімделуі туралы айтылады. Екінші бөлімі Асылбек Еңсеповтың, «Ұлытау» және «Алдаспан» топтарының шығармашылығын шолуға және талдауға арналған.

Кілттік сөздер: культура, музыка, домбыра, тарих, күй, этнорок.

Кіріспе

XX ғасырдың соңы – XXI ғасырдың басы Қазақстанда өзінің ұлттық бастауларға, өз дәстүрлеріне деген қызығушылықтың өсуімен атап өтілді. Қазақ халқының музыкалық мәдениеті де шектелген болған жоқ. Күнделікті тұрмысқа ежелгі ұлттық музыкалық аспаптар қайта жанданып кіреді, және әртүрлі жастағы қалаушылар оларды ойнауды үйренгісі келеді.

Әрине, қазір домбыра ең сүйікті музыкалық аспап болып қалады. Алайда уақыт өз жағдайларын талап етеді және дәстүрлі мәдениетке, оның бүгінгі болмысы мен таралуына түзетулер енгізеді.

Бұл мақалда домбыраны заманауи қазақстандық музыка эстрадасында, атап айтқанда, оның жастар арасында танымал этномузыка және этнорок сияқты бағыттарда пайдалану туралы сөз болады.

Домбыра және оның қазақ эстрадасында қолданылуы

Жүз жылға жуық тарих бойы әлеуметтік жағдайдың өзгергенін, сондай-ақ ғылымның дамуы мен жаңа технологиялардың пайда болуын байқап отырмыз, музыкалық өнер мен қоғамның концерттік өміріне өз іздерін салды. Бұл өзгерістер музыкалық өмірдің барлық аспектілеріне әсер етті, музыканттарға, олардың сахналық мінез-құлқына, музыкалық аспаптарға және т. б. жаңа талаптар қойылды.

Бұл мәселе алғаш рет XX ғасырдың 30-шы жылдарында Қазақстанда халық аспаптарының алғашқы кәсіби ұжымдарының пайда болуы кезеңінде айқын және өткір болды. Қазақтардың дәстүрлі мәдениетінде домбыра жолдары әдетте қой немесе ішектен жасалғанын. 1933 жылы А. Қ. Жұбанов атындағы оркестрдің құрылуы кезінде, Құрманғазы

ансамбльді дыбыстауға ыңғайлы болу үшін басқа, домбыра ішектерін жоғары күйге келтіре бастады. Нәтижесінде табиғи талшық материал шыдамады және ішектер жара бастады (жыртылып бастады). Сондықтан сол тарихи кезеңде домбыраны өзгерту қажеттілігі және оның жаңа концерттік шындығына бейімделуі туынды. Мысал ретінде В. В. Андреевтың орыс халық аспаптары оркестрінің тәжірибесі қолданылды.

Ішектер мен перне-таңғыштарын отырғызу нәтижесінде леска секілді берік материалдан жасалатын болды. Аспапты дауыстап, сахналық дыбыс беру үшін сол уақыттың шеберлері ағаштың құрамын және домбыраның бөлшектерін өзгертті. Грифтегі оның перне-таңғыштары еуропалық темперирленген құрылысқа өзгерді [1].

XX – XXI ғғ.тоғысында домбыра мен оны заманауи шоу-бизнестің мұқтаждықтары үшін бейімдеуді жаңа жетілдіру қажеттілігі қайтадан пайда болды. Себебі стадиондар мен үлкен көрермендер залдарының концерттік кеңістігі музыканың қазіргі заманғы поп орындаушыларға және олардың музыкалық құралдарына өз талаптарын қояды.

Жаңа-бұрыннан ұмытылған ескі. Сондықтан отандық шоу-бизнесте жұмыс істейтін заманауи музыканттар домбыраны жаңа дыбыс-бейнелеу сәттерін бейнелеу үшін белсенді қолдана бастады. Алайда, өздерінің фанаттары мен олардың қабылдаған шешімдері үшін олар дәстүрлі музыкалық аспаптарды, соның ішінде домбыраны жаңғыртумен айналыса бастады. Бұл жаңашылдықтар домбыраға, оның сыртқы түріне, жұмыс істеуі мен құрылысына да әсер етті.

Бүгінгі күнге дейін акустикалық домбыраны ойлап тапқан ноу-хаудың кімге тиесілі екені белгісіз. Әр түрлі көздерде бір-бірінен өзгеше ақпарат беріледі.

Асылбек Еңсепов үшін бұл аспапты Таллиннен музыкалық шебер жасаған, оның аты аталмаған. Оның дыбысын қазіргі заманғы эстрадаға бейімдеу үшін ол өзінің бұйымын арнайы датчиктермен жабдықтады [2].

2010 жылы «Алдаспан» тобының солисті Нұржан Тойши қатты роктың дыбысына бейімделген өзінің электронды домбырасын құрды. Мұндай құралдың функциялары мен іс жүзінде қолданылуы электрогитардың функцияларына сәйкес келеді, және оның бас-гитараға, ритм-гитараға, солоға да бөлінуі. Сондықтан топта бірнеше түрлі электродомбралар қолданылады [3].

Алайда, осыған сәйкес 2012 жылы алғашқы электродомбраны алматылық шебер әділ Сәбит ойлап тапты және оны патенттеді деген баспасөзде басқа да ақпарат бар [4].

Біздің жерлесіміз, Оңтүстік Қазақстанның студенті Нұрлан Қамбар 2017 жылы мобильдік қосымшаны пайдалана отырып, домбырада ойнауды үйренуге мүмкіндік беретін жаңа гаджетті ұсынды. Бұл идея шынайы болды және Apple компаниясы мақұлдады. Енді ұялы телефондарда Dombra Trainer және т. б. арнайы қосымшалар бар, әрбір адам оларды Play Store немесе Play Market виртуалды витринасынан тегін жүктей алады. Көріп отырғанымыздай, акустикалық домбыра ойлап тапқанда біріншілік пальмасы кімге тиесілі екенін анықтау оңай емес [5].

Алайда, кейде бір-біріне қарамастан, домбыра акустикасымен және аспаптың дыбысын цифрлау саласындағы экспериментатормен әр түрлі адамдар айналыса бастады және қызметін жалғастыруда.

Осы бағытта қазіргі заманғы эстрадалық музыкант пен домбырашы Асылбек Еңсеповтың әкесі Жарасал Еңсепов үлкен жұмыс атқарды. 1997 жылы бұл атақты қазақ музыканты өзінің өнертабысын патенттеп, оны ДЭЖКО аббревиатурасымен белгіледі (домбыра, эстрада, күй, компьютер, орындаушы) [6]. Оның мағынасын аша отырып, музыкант домбыраның дыбысын заманауи сандық технологиялармен біріктіру тәжірибесін пайдаланды.

Бұл жаңалық баспасөзде және ғылыми әдебиетте әртүрлі реакция, кейде күрт сын тудырды. Дәстүрлі өнерді ұстанушылар «оның таза қайнатылмаған күйінде» «үйлеспейтін» музыкалық стильдер мен тембрлердің, атап айтқанда – домбыра мен синтезатордың бірігуіне үзілді-кесілді қарсы шығады. «Адам талантының қатысуынсыз құрылған күйлердің

аранжировкалары тек бағдарламалық қамтамасыз етуді пайдалана отырған, бағалаушыларды тітіркендіреді. Яғни, бұл эксперимент деңгейінде қалған эксперимент-сәтсіз эксперимент, дегенмен, көпшілік танымалдыққа ие болған. Бірақ, " егер жұлдыздар жанып жатса, онда бұл біреуге қажет"... [7]

Дегенмен, бұл эксперимент концерттік эстрадаға сәтті түсіп, өз жанкүйерлері бар. Бұған көрнекі мысал, өз елінде ғана емес, одан тыс жерлерде де өз мойындарын тапқан бірқатар эстрадалық орындаушылар мен музыкалық топтардың жемісті - концерттік қызметі.

Осы мақалдың шектеулі шеңбері «Роксонаки», «Тұран» немесе «Үркер» сияқты танымал топтардан бастап Тәуелсіз Қазақстанның музыкалық шоу-бизнесінің даму тарихын толық көлемде көрсетуге мүмкіндік бермейді.»... Өйткені, біздің міндетіміз-заманауи отандық эстрадада домбырамен орындалатын аспаптық музыканы зерттеу.

Сондықтан - Асылбек Еңсепов, «Ұлытау» және «Алдаспан» секілді жеке орындаушылар мен топтардың шығармашылығына тоқталайық.

Бұл бөлімде біз айтқымыз келетін бірінші шоумен Асылбек Еңсепов болып табылады (сүрет 14). Біздің таңдау кездейсоқ емес. Асылбек - белгілі қазақ музыканты, педагог және жазушы Жарасал Еңсеповтың ұлы. Ол өзінің шығармашылығында атақты әкесінен кейін музыкалық акустикамен тәжірибе жасауды жалғастырады, заманауи концерттік эстрадада домбыра дыбысының жаңа мәнерлі қырларын іздейді.

Асылбек Еңсеповтың тректері мен жазбалары біздің елімізде және одан тыс жерлерде жанкүйерлер арасында ғана емес, ресми, мемлекеттік деңгейде мойындалды. Асылбек республикалық және халықаралық музыкалық фестивальдер мен конкурстардың лауреаты, Қазақстан Республикасының Еңбек сіңірген өнер қайраткері, «Дарын» Мемлекеттік сыйлығының және «Платина Тарлан» тәуелсіз сыйлығының лауреаты» [8].

Өзінің шығармашылық бағыты бойынша А. Еңсепов лирик-музыкант болып табылады. Оның сөздері мен тректері адамның бай ішкі әлемін, автордың сезімдері мен уайымдарының жарқын палитрасын бейнелейді. Олардың музыкасы тыңдаушыларды өзінің ыстық жылылығымен баурап алады, ал жазылған бейнелер адам өмірінің құндылығы, отбасылық қарым-қатынас пен қарапайым адам қарым-қатынасының маңыздылығы туралы негізгі идеяны береді.

Музыканың бұл сипаты тынымсыз қарқынмен, әуеннің әнімен, домбыра ішегінің жұмсақ саусақтарымен тартылуының арқасында жасалады. Домбырада ойнау тәсілі мен музыканттың штрихты техникасы Шығыс Қазақстан стилінің шертпесімен тығыз байланысты. Өйткені, осы стильдің күйі, біз білетіндей, жан-жақты лирикалық көңіл-күймен, тереңдік пен философиялық бастаумен ерекшеленеді. Олардың әуені мен формасы ән дәстүрінде өз бастауын алады.

Осы жерден Асылбек Еңсепов жасаған клиптері діни сипатқа ие болғандықтан оларды «сөзсіз ән» деп атауға болады. Мысал ретінде кеткен әкесіне арналған «Әке арманы» клипін келтіреміз [9]. Бұл қайғылы лирикалық әуені бар шағын композиция. Оны электрогитар мен акустика сүйемелдеуімен солистік домбыра орындайды. Музыкалық тұрғыдан қызықты кіріспе, онда ұзақ дыбыс, ежелгі тамақты еске түсіретін, адам қайтып оралмаған уақытты «көрсетіледі».

Қайтарымыз кеткен балалық шақтың «Қайта құруы» үшін авторы және клип режиссері «ескі кино немесе теледидар сияқты» ақ-қара бейнені пайдаланады. Оның аясында көрермен алдында уақыт өте келе сарғайған фотосуреттер мен отбасылық бейнехрониканың кадрлары пайда болады. Бейнедегі орталық орын адам өмірінің жылдамдылығын бейнелейтін жол бейнесі. Өйткені көшпендінің санасындағы жол әрбір адамның осы жер дүниесіндегі қонағы ғана екені туралы дәстүрлі пікірмен байланысты. Жалпы суретті аспанда ұшатын құстар толықтырады. Ал көне түркі сенімдері бойынша адам өлгеннен кейін оның жаны құсқа қоныс аударады.

Осылайша, Асылбек Еңсеповтың клипінде, жалпы оның барлық мұраларында көшпенділердің адам өмірі мен ондағы орны туралы ежелгі қойылымдары «кодталған».

Бірақ ең бастысы, музыканттың шығармашылығын танымал және оның жанкүйерлерінің сүйікті ететін, бұл адам сезімдерінің шынайы лирикасы, мәнерлілігі мен жылуы. Өйткені адами қарым-қатынас мәдениеті мен қарым-қатынас этикасы қазақ дәстүрлі қоғамында бұрыннан бағаланып, құрметтеледі.

«Ұлытау» – бұл этно-рок стилінде ойнайтын топ. Оның музыканттары домбыраның тембрасын, скрипка, соқпалы және электрогитар тембрімен ұштастыра отырып, музыкалық акустикамен де белсенді тәжірибе жасайды. Алайда, Асылбек Еңсеповтың музыкасының жұмсақтығы мен лиризміне қарағанда, олардың шығармашылығы қуаттылығымен, серпінділігімен және дыбысталуының қаттылығымен ерекшеленеді.

«Ұлытау» тобы 2001 жылы құрылды. Оның атауы Қарағанды облысындағы аттас тау алқабына байланысты. «Ұлытау» жобасын құру идеясы продюсер Қадырәлі Болманов пен музыкант, продюсер, гитарист Максим Кичигинге тиесілі. Әр жылдары топ құрамына Алуа Мақанова, Нұрғайша Сәдуақасова (скрипка), Ержан Әлімбетов (домбыра), Роман Адонин (клавишті), Серік Сансызбаев (бас гитара), Рафаэль Арсланов (соқпалы) сияқты музыканттар кірді.

Осы топтың Қазақстанның музыкалық олимпінде пайда болуы әбден заңды. Бұл туралы жобаның продюсері және идеялық шабыттандырушысы Қадырәлі Болманов айтады: «-Домбыра-қазақтың әдемі халық аспабы, өкінішке орай, оның отанында дыбысталуына қызығушылық танытатын жас адамдар сиреп барады. Біз істеп жатқанымызды, жастарды қазақ халқының ұлы мәдениетіне қатыстыра аламыз деп үміттенемін. «ULYTAU» орындалатын музыкаға тек жас адамдар мен біздің отандастарымыз ғана емес, адам жанының өшпес бұрышына еніп, домбыраның дыбыстарын сүйетін қазақ болу міндетті емес. Біздің алдымызда күрделі міндет тұр: қазақ халық шығармаларын ғана емес, әлемдік классиканың жауһарларын да, ең үздік заманауи мотивтерді де жаңғыртуға қабілетті құралдың шексіз мүмкіндіктерін көрсету. Сондай-ақ, әлем қазақ халқының музыкалық дәстүрлерінің бай багажымен таныс болғаны жақсы болар еді.» [10]

Сондықтан «Ұлытау» тобының музыканттары қазақтың дәстүрлі күйші-композиторларының (Құрманғазы, Дәулеткерей, Тәттімбет, Н. Тілендиев) шығармаларын, сондай – ақ әлемдік классиканың белгілі үлгілерін-Бах, Вивальди, Паганини және т. б. үлкен табыспен орындайды.

Ұжым мүшелері өз сөздерінде Шығыс пен Батыстың музыкалық дәстүрлерін жинақтауға тырысады. Бұл синтез түпнұсқа аранжировкалар негізінде рок-музыка стилінде жасалады. Бұл туралы топтың домбырашысы Ержан Әлімбетов айтады: «- Мен үшін бұл эксперимент жасаудың бірегей мүмкіндігі. Бәрі домбыраны классикалық, тіпті бірнеше ескірген құрал ретінде қабылдауға үйренген. Тыңдаушылардың біз орындайтын шығармаларға деген реакциясы жаңа шығармашылық жетістіктерге қуантады және шабыттандырады» [10].

Заманауи рок-музыканың стилі мен бағыттары аз емес. Бірақ олардың көпшілігі күшті динамиканы, сенімсіз энергия, дыбыс қаттылығын біріктіреді. Осы жерден, этно-рок стилінде домбыра музыкасының аранжировкасын жасау кезінде музыканттар әдетте күй-төкпеге барады. Бұл музыкасы дала көшпенділерінің жауынгерлік рухын, батылдық көріністерді келтіру үшін қолданылуда.

Мысалы, Құрманғазының "Адай" күйінің музыкасына бейне клипті алайық [11]. «Адай» есімі Батыс Қазақстан руларының бірі. Олар өзінің батыл және ұрыста батырлығымен танымал еді. Осы жерден Құрманғазы күйінің музыкасы жылдам қарқынмен естіледі, одан қуат, батыл арынмен жүреді.

Музыканың әскери сипаты «Ұлытау» тобының аттас клипінде де адамға жақсы эмоциялық рух сыйлайды. Әсерді күшейту үшін топ музыканттары домбыраның дыбысталуына акустикалық гитараларды, соқпалы аспаптар мен скрипканы да қосады. Композицияның музыкалық бөлімі өте жоғары деңгейде ұсынылған, әсіресе солист Ержан

Әлімбетовтің домбырасын асқан шеберлікпен меңгеруін қуантады. Өкінішке орай, бұл композицияның бір кемшілігі бар – бұл бейненің төмен сапасы.

Дегенмен, «Ұлытау» тобының композициялары отандық этно-рок стилінің дамуына нағыз серпіліс жасады. Алайда соңғы жылдары ұжымның концерттік өмірі белсенді емес болды. Топ музыканттары әрі қарай өздерінің жаңа қойылымдарымен және альбомдарымен жанкүйерлерді қуантады деп үміттенеміз.

«Алдаспан» тобының қызметі 2010 жылы басталады. Оның идеялық шабыттандырушысы және ұйымдастырушысы Нұржан Тойшы мектеп қабырғасынан бастап ауыр рокпен әуестеніп, электродомбрасын құру туралы қызығып жүген. Бірақ сол кезде бұл қазақ музыкасына деген қызығушылықтың әлсіз болуына және отандық тыңдаушының хард-рок қабылдауға дайын еместігіне байланысты қиын болды. Сол кезде ХХ ғасырдың аяғындағы акустикалық техниканың жетілмегендігі және оны сатып алу мүмкін еместігі өз рөлін атқарды.

Мұрат Көбековпен бірге балалық арманын тек 2009 жылы ғана жүзеге асыра бастады. Бірнеше, сәтсіз әрекеттерден кейін, акустикалық электрогитардың – электродомбра атаулы аналогы пайда болады.

Ол жасаған жаңа құрал жалпақ корпусқа және металлға ие. Ойын кезінде сол қолдың техникасы өзгеріссіз қалады, ал оң жақ саусақпен және плектр көмегімен дыбыстар ала алады. Осындай домбыраның орындаушысы домбыра музыкасының, сондай-ақ гитараның штрихты ерекшеліктері мен тәсілдерін табысты пайдаланады. «Алдаспан» тобының сайтында музыканттар өздерінің жанкүйерлерімен жаңа домбыра мүмкіндіктерімен және ойын тәсілдерімен бөлісетін бейнелер бар [12].

Біртіндеп Нұржанның айналасында музыкалық, эксперименталдық күші бар және қазақ күйін, дәлірек айтқанда, ауыр рокпен қазақ музыкасын синтездеуге ықыласы бар энтузиасттар тобы қалыптасады.

Топтың 10 жыл бойында қатысушылар құрамы бірнеше рет өзгерді. Бүгінгі таңда ол 4 музыканттан тұрады: Нұржан Тойшы (соқпалы, вокал), Шамшаддин Омарова (бас вокал, бэк вокал және мойында ән айту), Марат Хасанов (соло домбыра, варган, бэк вокал) және Айсарбек Ақияшев (ритм-домбыра).

Музыканттар өз шығармашылығында алыс өткен оқиғаны, ежелгі батырлық эпостың мотивтерін қазіргі заманғы көрініске айналдыруды және қайта ойлауды ұнатады. Бұл шығармашылық бағыт «Алдаспан» тобының атауын анықтады. «Алдаспан» сөзі қазақ тілінде – «жау сақинасын кесуге қабілетті ауыр қылыш» дегенді білдіреді.

Топ музыканттары әртүрлі стильдік бағыттармен жұмыс істейді. Оларға блюз, рок, сондай-ақ дәстүрлі қазақ домбыра әндері, күйлер мен эпикалық ертегілер жатады. Сонымен қатар, ұжым мүшелері рок-музыканың бірнеше стилін пайдаланады:

«Алдаспан» тобы жаңа ерекше аспаптарда ойнағандықтан, дыбыстың сұлулығын ашу үшін көптеген стильдерде ойнауға тура келеді:

1. Кең ұғымда қарапайым рок.
2. Хард рок.
3. Софт-рок.
4. Хеви метал / Трэш метал / ЖИТС метал / Хард рок/
5. Ұлттық рок.
6. Этно трэш (жаңа)
7. Эксперименттік рок.
8. Номад рок (готик рок аналогы)» [13]

Мысалы, хард-рок, хеви метал және қазақ күйлері арасында жалпы не болуы мүмкін деген риторикалық сұраққа Нұржан Тойши 2012 жылғы сұхбаттың бірінде жауап берді: «Ауыр рок негізінен екі жолмен ойнайды... Бұл музыка бұрыннан бері домбырада ойнайтын дәстүрлі күйлерге ұқсайды» [14, 34]. Музыканттың ойынша, күй мен рок орындау техникасы мен осы музыканы тыңдаудан алынатын эмоционалдық тәжірибе. «Джеймс Хэтфилд, Керри

Кинг, Макс кавалер және т. б. рифтеріне құлақ сала отырып, олардың композицияларының белгілі бір орындары, алынатын энергетикадан эмоциялар жарылысын туындатады, сонымен бірге олар күйлерде қолданылатын рифтер мен аккордтарға өте ұқсас деген қорытындыға келді.» [15]

Домбыра музыкасына келер болсақ, музыканттар токпе мен шертпе күйлерден тұратын түрлі дәстүрлермен белсенді тәжірибе жинақтайды. Мысалы, топтың визит карточкасын, «Алдаспан» клипін алу [16]. Шанкобызда орындалатын шағын кіріскеннен кейін Сүгірдің «Қосбасар» атты қайғылы күйі естіледі.

«Қосбасар» күйлері Шығыс және Оңтүстік Қазақстанның дәстүрлі күйші-композиторларын құрды: Тәттімбет, Тоқа, Сүгір және т.б. Олардың музыкасы әртүрлі эмоционалдық сезімдер мен реңктерді көтереді. Олардың арасында қайғы-қасірет пен қайғы күйлері кездеседі «Зар Қосбасар» (Қайғы Қосбасары).

Бұл қайғы күйін топ музыканттары өзінің бейнесінде пайдаланды. Бірақ электродомбраның төменгі ішектерінде бұл күй ақылға қонымды және ауыр салмақты естіледі. Қырқыншы секундта музыка күрт өзгереді. Солист алдымен домбырада гитардың стилінде ойнайды, содан кейін музыканттар ән шырқайды. Ән айту стилі де ерекше болып табылады және 7-11 күрделі Қазақ термесімен рәп техникасын біріктіреді.

Шертпенің орындау техникасы «Елге қайт» тобының альбомында да қолданылады. Оның тректерінде күйші-композиторлардың шынайы шығармалары пайдаланылмайды, бұл топқа қатысушылардың авторлық шығармалары. Стилль бойынша бұл «Батыс блюздің ежелгі түрік аналогы. Альбом-бұл соло электродомбырдағы ойынның комбинациясы (музыкалық дәстүр-шертпе күй) синтезатормен, рейн стикпен, фингер стикпен, бас домбырамен және африкалық перкуссиямен (конго-конго және бонго-бонго)» [17].

«Шертпе» көңіл-күйі домбырада орындау тәсілдерін береді, музыка сипаты, қайғылы және шоғырланған. «Замандастар» тобының екінші трегі осындай. Шертпелі мәнерінде орындалатын оның әуені «Шертпе», қазір эстрадалық әндердің бірін еске салады.

Қорытындылар

Осылайша, біздің мақалы заманауи Қазақстан эстрадасындағы домбыраның қызметіне арналған. Онда осы музыкалық аспапты қайта құру, жаңғырту тарихы және шоу-бизнестің жаңа жағдайында оның дыбысталуының бейімделуі туралы айтылады. Екінші бөлімі Асылбек Еңсеповтың, «Ұлытау» және «Алдаспан» топтарының шығармашылығын шолуға және талдауға арналған.

Әдебиеттер тізімі

1. Лебедева И. Музыкальные вершины Ахмета Жубанова. Газета «Казахстанская правда». Мекен-жай бойынша қол жетімді: <https://kazpravda.kz/articles/view/muzikalnie-vershini-ahmeta-zhubanova1>
2. Люди сегодня слушают другую музыку, не интеллектуальную – домбрист Асылбек Еңсепов. Мекен-жай бойынша қол жетімді: https://baigenews.kz/news/dombristvirtuoz_asilbek_ensepov_ludi_segodnya_slushaut_druguu_muziku/
3. Самедова А. ТОП-7 интересных фактов о домбре. Газета «Казахстанская правда» от 30.06.2018 г.
4. Домбра, Чингисхан и Байтерек. Что между ними общего Мекен-жай бойынша қол жетімді: <http://today.kz/news/kultura/2018-07-01/767357-dombra-chingishan-i-bajterek-cto-mezhdu-nimi-obshego/>
5. Электронную версию домбры придумал изобретатель из Южного Казахстана. Мекен-жай бойынша қол жетімді: <http://today.kz/news/gadzhetiyi/2017-08-19/748475-elektronnuyu-versiyu-dombryi-pridumal-izobretatel-iz-yuzhnogo-kazahstana/>

6. Джумагалиева А., Қаумбаев Е. Домбыра аспабының шығу тырихы және арт индустрияғы даму деңгейі. Ақиқат журналы 20.07.2015. Мекен-жай бойынша қол жетімді: <http://aqiqat.kazgazeta.kz/?p=6085>
7. Наурызбаева З. ДЭККО, «Улытау» и другие... Мекен-жай бойынша қол жетімді: <http://otuken.kz/lr-3/>
8. Енсепов, Асылбек. Мекен-жай бойынша қол жетімді: https://ru.wikipedia.org/wiki/Енсепов,_Асылбек
9. Асылбек Енсепов - Әке арманы Мекен-жай бойынша қол жетімді: <https://www.youtube.com/watch?v=jGngTbM9Sk&t=2s>
10. Биография группы «Улытау» Мекен-жай бойынша қол жетімді: <http://www.kazmuz.kz/index.php?lang=rus&id=4141>
11. Ulytau-Adai Мекен-жай бойынша қол жетімді: <https://www.youtube.com/watch?v=mk39ktjgPTM>
12. Мекен-жай бойынша қол жетімді: Aldaspan // <http://aldaspan.kz/ru/video/other/demo/9.html>
13. В каком стиле играет группа Алдаспан? Мекен-жай бойынша қол жетімді: <http://aldaspan.kz/ru/faq.html>
14. Новое звучание в тяжелом роке. Журнал «Лиза» от № 5.2012
15. Начало (1988-2009). С чего все началось Мекен-жай бойынша қол жетімді: <http://aldaspan.kz/ru/group/>
16. Aldaspan - Алдаспан (клип) Мекен-жай бойынша қол жетімді: <https://www.youtube.com/watch?v=Iv3Xb1SeRiU>
17. Мекен-жай бойынша қол жетімді: <http://aldaspan.kz/ru/shop/albums/32.html>

Аннотация

В Казахстане неуклонно растет интерес к казахскому традиционному – шире, древнетюркскому музыкальному наследию. И одну из самых активных ролей в пропаганде музыкального наследи и внедрения в культуру новых форм его функционирования играет современная эстрадная музыка, точнее, такие ее направления, как этноджаз и этнорок. Глобализация современного мира, стремительное развитие научно-технического прогресса и средств коммуникации явились первопричиной тому, что эта музыка стала очень популярной в молодежной среде. Данная статья посвящена использованию домбры в современной казахстанской музыкальной эстраде, в частности, в таких ее популярных у молодежи направлениях, как этномызыка и этнорок. В качестве примера авторами статьи рассматривается творчество Асылбека Енсепова, а также отечественных рок-групп «Улытау» и «Алдаспан».

Abstract

In Kazakhstan, there is a steadily growing interest in the Kazakh traditional – more broadly, the ancient Turkic musical heritage. And one of the most active roles in promoting the musical heritage and introducing new forms of its functioning into the culture is played by modern pop music, more precisely, such its directions as ethnojazz and ethnorock. The globalization of the modern world, the rapid development of scientific and technological progress and means of communication were the main reasons why this music became very popular among young people. This article is devoted to the use of dombra in the modern Kazakh musical stage, in particular, in such directions as ethnomusic and ethnorock, which are popular among the modern young people. As an example, the authors of the article consider the work of Asylbek Ensepov, as well as domestic rock groups "Ulytau" and "Aldaspan".

УДК 373.5.016.09.214:537

Р.С. Жұмабаева, А.Н. Зинабдин

магистрант, Абай атындағы ҚазҰПУ, Алматы, Қазақстан

магистрант, Абай атындағы ҚазҰПУ, Алматы, Қазақстан

«ЭЛЕКТРОМАГНИТТІК ИНДУКЦИЯ» ТАҚЫРЫБЫН ОҚЫТУДА ПРОБЛЕМАЛЫҚ ЖАҒДАЙДЫ ҚОЛДАНУ ӘДІСТЕМЕСІ

Түйін

Мақалада «Электромагниттік индукция» тақырыбын оқытуда проблемалық жағдайды қолдану әдістемесі жазылған. Әдістеме тақырыпты өтудегі оқу процесіндегі мақсат міндеттерге сүйене отырып жазылды. Зерттеу жұмысының мақсатына сәйкес бұл жұмыста физиканы оқытуда проблемалық жағдайды қолдану мәселесіне қатысты ғылыми еңбектерге шолу жасау, физиканы оқытуда проблемалық жағдайды қолданудың жолдарын айқындау, «Электромагниттік индукция» тақырыбын оқытуда проблемалық жағдайды қолдану арқылы оқушылардың танымдық іскерлігін белсендіру жолдарын көрсету, ұсынылған әдістеменің тиімділігіне эксперимент жүргізу арқылы көз жеткізу сияқты міндеттердің шешу жолдары қарастырылды. «Электромагниттік индукция» тақырыбын оқытуда оқушылардың тақырыпты терең түсінуі үшін проблемалық жағдаймен қоса, демонстрациялық тәжірибелерді көрсету тәсілі де қолданылады. Физика сабақтарында проблемалық жағдаяттарды қолдану, демонстрациялық тәжірибелерді қолдану сияқты негізгі тәсілдер оқушылардың танымдық белсенділігін, шығармашылығын, пәнге деген қызығушылығын, ең бастысы физика білімін арттыруға және дамытуға мүмкіндік береді.

Кілттік сөздер: Электромагниттік индукция, физикалық құбылыс, демонстрациялық тәжірибе, проблемалық оқыту.

Пәнді оқыту барысында мәселелік жағдай тудырудың маңызы зор. Дәстүрлі оқытуға қарағанда проблемалық оқыту арқылы оқушылардағы білімді берік қалыптастыруға көп мүмкіндік бар. Өйткені мұғалім проблема тудырып, оны шешуді оқушылардың өздеріне ұсынады. Өздері шешкен мәселенің жауабы оқушылардың есінде қалады. Материалды терең меңгеріп, оны нақты мәселелерді шешуде сенімді қолдана алады, мәселені талдау логикасына үйренеді.

Проблемалық оқыту сондай-ақ, оқушылардың барлығын сабаққа жұмылдырып, сабаққа белсенді қатыспайтындардың шығармашылық жұмысқа қызығушылығын арттырады, оқушы мен мұғалім арасында өзара байланысты қалыптастырады.

Проблемалық оқытуды жекелеген педагогтардың өткінші әуестенушілігі ретінде жоққа шығарған, оны оқытудың біресе формасы, біресе құралы, біресе методтарының бірі деп есептеген, проблемалық оқыту бүкіл бұрынғы педагогикалық тәжірибенің орнына ұсынылып отыр деп ұйғарған заман өтті. Ал қазір жалпы мектеп мұғалімінің проблемалық оқыту идеясын қабылдап қана қоймай, сонымен бірге оны практикада да қолдануда [1].

Проблемалық оқыту – ойлау операциялары логикасы (дау, қорытындылау және т.б.) мен оқушылардың ізденіс әрекеттерінің заңдылықтарын (проблемалық ситуацияның, танымдық қызығушылығының, қажетсінуінің және т.б.) ескере отырып жасалған оқу мен оқытудың бұрыннан мәлім тәсілдерін қолдану ережелерінің жаңа жүйесі. Сондықтан ол бәрінен гөрі көбінесе мектеп оқушысының ойлау қабілеттерін дамытуды, оның жалпы дамуын және сенімдерін қалыптастыруды қамтамасыз етеді [2].

Мектеп оқушысының оқуын проблемалық оқыту арқылы активтендірудің мәні ғылымның даяр қорытындыларын жай ғана меңгеріп алуда емес, жаңа білімдер мен ақыл-ой қызметінің тәсілдеріне өздігінен ие болу жөніндегі оның танымдық (ойлау) қызметін активтендіруде. Проблемалық оқыту мұғалімнің белгілі бір әрекеттерін талап етеді. Бұл әрекеттер оқушының жаңа ұғымның мәнін ашу тәсілдерін өздігінен іздестірумен

сипатталатын танымдық әрекеттерін ұдайы тудырып отырады. Мұндай қызметті ізденіс деп атау қабылданған.

Оқушы өзінде пайда болған сұраққа жауап іздейді, ол пайда болған проблеманы шешу тәсілін іздейді. Ақыл-ой ізденісі – күрделі процесс, ол әдетте, проблемалық ситуациядан, проблемадан басталады. Бірақ проблеманың пайда болуымен ізденістің бәрі бірдей байланысты емес. Егер мұғалім оқушыларға қалай орындау керектігін көрсетіп, тапсырма берсе, онда өздігінен іздеудің өзі де проблеманы шешкендік болмайды. Оқушылар эмпириктік материалдар жинай отырып ғылыми-зерттеу жұмысына белсенді қатысуы және соның өзінде ешқандай проблема шешпеуі мүмкін. Оқушыларды нағыз (сырттай емес) активтендіру жалпы дербес ізденіспен емес, проблемаларды шешу жолдарын ізестірумен сипатталады. Егер ізденіс теориялық, техникалық (практикалық) оқу проблемасын немесе көркем бейнелеудің формалары мен методтарын шешуді мақсат етсе, ол проблемалық оқуға айналады.

Проблемалық оқытудың мақсаты – ғылыми таным нәтижелерін, білімдер жүйесін ғана меңгеріп қоймай, сонымен бірге бұл нәтижелерге жету жолының өзін де, процесін де меңгеру, оқушының танымдық дербестігін қалыптастырып, оның творчестволық қабілеттерін дамыту. Проблемалық оқыту жағдайындағы мұғалімнің қызметі мынадан тұрады: ол қажетті жағдайда неғұрлым күрделі ұғымдардың мазмұнын түсіндіре отырып, ұдайы проблемалық ситуациялар жасайды, оқушыларға фактілерді хабарлап, олардың оқу-танымдық қызметін фактілерді талдау негізінде оқушылар өздіктерінен қорытындылар мен жинақтаулар жасайтындай, ұғымдарды, ережелерді, теоремаларды, заңдарды тұжырымдайтындай немесе белгілі білімдерді жаңа ситуацияға өздігінен қолданатындай (ойлап табады, жоспарлайды, әдемілеп жасайды), ал немесе, ақырында, шындық болмысты көркем бейнелейтіндей (өлеңдер, шығармалар жазады, сурет салады, ойнайды) етіп ұйымдастырады.

Проблемалық оқыту – зерттеу методына қарағанда анағұрлым кең ұғым: ол оқушының репродуктивтік немесе ізденіс әрекетін ғана қамтып қоймайды, сонымен бірге бүкіл диапазонын – орындаушылық қызметтен творчестволық қызметке дейін тұтаас қамтиды, оның үстіне зерттеу методы проблемалық принципін жүзеге асыру жолдарының бірі [3].

Проблемалық оқыту мұғалімге оқу материалы мен оқыту әдістерін түрлендіріп отыруға мүмкіндік береді. Оқу проблемаларының әр түрлі типтерінің болуы оқушының ізденіс, ішінара ізденіс, конструкциялы-өнертабыс, көркем оқу-танымдық іс-әрекеті мен репродуктивтік және практикалық сипаттағы өздігінен орындайтын практикалық жұмыстарын (сабақта және сабақтан тыс шұғылданыстарында) немесе мұғалімнің оқу материалын баяндап беруін қамтамасыз етеді.

Проблемалық оқыту жолымен белсендіру мақсаты – оқушылардың ұғымдарды меңгеру дәрежесін көтеріп, кездейсоқ қалыптасқан тәртіптегі жекелеген ойлау операцияларына емес, қайта стереотипті емес міндеттерді шешуге арналған ақыл-ой әрекеттеріне үйрету. Проблемалық оқыту арқылы мектеп оқушысы оқуын белсендірудің мәні ғылымның даяр қорытындыларын жай ғана меңгеріп алуда ғана емес, жаңа білімдер мен ақыл-ой қызметінің тәсілдеріне өздігінен ие болу жөніндегі оқушының танымдық қызметін белсендіруде [4].

Егер мұғалім проблемалық оқыту үрдісін ұйымдастыру теориясы мен мәнін жақсы меңгерсе, оқытудың формаларын, әдістері мен техникалық құралдарын игерсе және меңгерілгенді практикада үнемі шығармашылықпен қолданып отырса, онда табыс өзінен өзі келеді. Мұғалімнің жақсы дидактикалық әзірлігінің болуы қазіргі кезде өте-мөте маңызды, ал сабақ беру үрдісінің өзі – өнер, балаларды өзінің пәніне ынталандырып, оларды ойлаудың, білімнің әсемдігімен таңырқату, дербес ойлау әрекеттеріне қозғау салу өнері.

Проблемалық оқудың негізгі ерекшелігі: оқушының білетіні мен білмейтінінің арасындағы қайшылықтар пайда болады және проблеманы міндетті шешуге дайын тәсіл болмағандықтан, проблемалы жағдай пайда болады, осыған орай, оқушының ізденушілік әрекеті мен ынтасы күшейе түседі [5].

Проблемалық жағдаят қызығу мен эмоциялылық – өзара шарттас құбылыстар, олар оқушының еріктік күш-жігерімен қоса оның танымдық (ойлау) қызметін белсендірудің рационалдық және сезімдік жақтарын бейнелейді. Дидактикалық жағынан танымдық белсенділікке сұрақ, есеп, тапсырма, көрнекілік, сөз, ал көбінесе оларды ұштастыру арқылы қол жетеді. Белгілі бір жағдайларда бұл элементтер мұғалімнің қолындағы проблемалық жағдаят жасау, оқушылардың қызығушылығын оятып, эмоциялық күй жасау, олардың еркін жұмылдыру, әрекет жасауға түрткі болу құралына айналады.

Проблемалық оқыту тек проблемалық жағдай тудырып, қана қояды емес, сонымен қатар оны дұрыс шеше білу тәсілдерін меңгертуді де қажет етеді. Ол үшін мұғалім оқушының сабақтағы белгілі бір тақырыпта кездесетін ой, пікір қайшылықтарын дұрыс аңғаруына жағдай жасап, оны шешудің жолдары мен тәсілдерін меңгертуге, өздігінен ізденудің, зерттеудің амалдарын үйренуге тиіс [6].

«Электромагниттік индукция» заңын проблемалық оқытуды қарастырсақ: сабақ басында мұғалім электромагниттік индукция құбылысының ашылу тарихы мен оның маңызы туралы қысқаша баяндайды. Фарадейдің индукциялық катушкасының көмегімен классикалық тәжірибелерді көрсетеді: гальванометр мен тұйықталған катушка ішіне тұрақты магнитті немесе электромагнитті енгізгенде және шығарғанда индукциялық токтың пайда болуы. Осы кезде мұғалім негізгі ұғымдарды енгізеді: өткізгіш контурда магнит өрісі көмегімен байқалған токтың өзгері құбылысы – электромагниттік индукция құбылысы, ал пайда болған ток – индукциялық ток, осы токты тудырушы – индукцияның ЭҚК деп аталады.

Келесі материалды баяндау 3 бөлімнен тұрады:

1. Мұғалім проблема ұсынады: «Менің тәжірибемді бақылай отырып, тұйық контурда индукцияның ЭҚК-нің пайда болу шартын анықтаңдар».

Тұрақты магнитті Фарадей катушкасының ішінде алдымен төмен, сонан кейін жоғары қозғайды. Магниттің катушкаға қатысты түрлі орналасуы кезінде оның қозғалысын бірнеше рет тоқтатады. Магнитті электромагнитпен ауыстырып, тәжірибені тағы қайталайды. Магнитті қозғалыссыз қалдырып, енді катушканы қозғайды. Оқушылар қозғалыс тоқтағанда ток жоғалатынын байқайды да, мынандай қорытынды жасайды: катушкада индукцияның ЭҚК-нің пайда болу шарты магнит пен катушканың бір-біріне қатысты қозғалысы болып табылады.

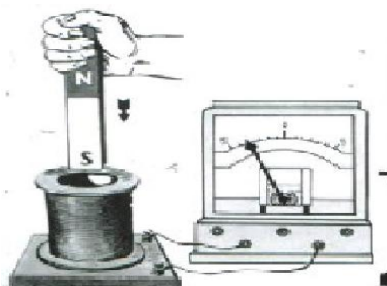

1-сурет. Тұзу сызықты магнитті үстелге тиіп тұратындай етіп, катушка ішіне орналастырады да, магнитті өз өсінен айналдырғанда, гальванометр тілі қозғалыссыз қалады

Магнитті көтермей, оны катушка ішінде ілгерілемелі қозғалтқанда, ток пайда болмайды.

Оқушылар катушкалар мен магниттің бір-біріне қатысты қозғалуы ЭҚК-ні индукцияға әкелетін болжамдардың тәжірибесін жоққа шығарады деген қорытындыға келеді.

2 Бөлім. Мәселені зерттеуді жалғастырамыз. Келесі тәжірибелер диаметрі 0,3 мм мыс сымының 30 орамынан тұратын тікбұрышты қолдан жасалған катушкамен орындалады. Катушканың өлшемі 10x3 см.

1. Гальванометрде жабылған катушка кезекпен магниттің ұштарының біріне жақындап, одан шығарылады. Шарик қозғалғанда ток пайда болады, тоқтаған кезде ол жоғалады.

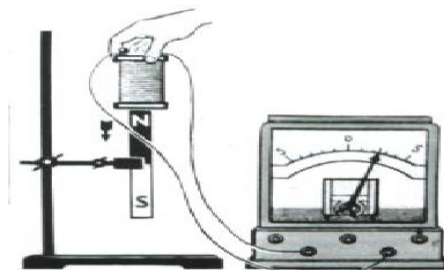

2-сурет. Мұғалім осы тәжірибені сызбалық түрде суреттейді

2. Бірдей катушкалар доғал магниттің ішіне жылжытылады. Электр тізбегіндегі ток пайда болмайды.

3. Катушканың жазықтығы магнит өрісіне бұрылады. Ток пайда болады. Әдетте мұнда оқушылар жаңа және дұрыс болжам айтады: контурдағы индукцияның ЭҚК-нің пайда болу шарты контурға өтетін магниттік индукция сызықтары санының өзгеруі болып табылады. Егер бұл болмаса, мұғалім тағы бір-екі тәжірибені көрсетеді, мысалы, рамканы жылжытады (бірінші жағдайда ток пайда болады, екіншісінде жок) және оқушыларға индукциялық ток пайда болмаған және оны орындау кезінде пайда болған тәжірибелердің суреттерін салыстыруды ұсынады және осы салыстырудың негізінде ЭҚК индукцияның пайда болуын санауға болатын жалпы себеп табуды ұсынады.

3 Бөлім. Оқушылар ЭҚК индукцияның пайда болу шартын қалыптастырғаннан кейін, яғни заңды (әлі гипотезаның сипаты бар), мұғалім оны тексеру мақсатында нәтижелерді болжауды ұсынады (ЭҚК индукция пайда бола ма?) мысалы: Фарадейдің ішкі катушканың тізбегінің тұйықталуы және ажыратылуы; темір өзекшені ішкі катушкадан шығару (тұйық тізбек кезінде); магнит өрісіндегі тікбұрышты катушканың деформациясы, т.б. Мысалы: «ішкі катушкадан темір өзекшені алу кезінде электромагниттің магниттік өрісі әлсірейді, демек, сыртқы катушка кіретін тұйық контурға кіретін магниттік индукция сызықтарының саны азаяды. Сондықтан ЭҚК индукциясының пайда болу себебі туралы біздің болжамымыз дұрыс болса, онда гальванометр ток көрсетеді». Барлық тәжірибелердің нәтижесін дұрыс болжаудан кейін оқушылар электромагниттік индукция заңын түбегейлі тұжырымдайды. Бұл сыныптардағы білімді тексеру оқушылардың заң мағынасын терең және мәні бойынша терең меңгеретінін және оны нақты мәселелерді шешуде сенімді түрде қолданатынын көрсетеді [7].

Әдебиеттер тізімі

1. М.И.Махмутов Мектепте проблемалық оқытуды ұйымдастыру. Алматы: «Мектеп», 1981, 213 б.
2. Г.Б.Алимбекова, Ұ.Малаева // Абай атындағы ҚазҰПУ-нің Хабаршысы. Жас ғалым. Ізденістер. Мәселелер. Зерттеулер сериясы. 2011, №2 (17), Б. 19-23
3. Б.Е.Ақитай Физиканы оқытудың теориясы мен әдістемелік негіздері. Оқу құралы. Алматы, Альманах, 2017, 280 б.
4. Г.И.Казахбаева Оқушылардың танымдық іс-әрекеттерін проблемалық оқыту арқылы белсендіру // Абай атындағы ҚазҰПУ-нің хабаршысы, «Психология» сериясы, №4(57), 2018, Б.83-86.
5. И.А.Ильницкая, Проблемные ситуации и пути их создания на уроке. М.: 2005, 278 с.

6. Д.М.Қазақбаева, Б.А.Кронгарт, У.Қ.Тоқбергенова Жалпы білім беретін мектептің қоғамдық-гуманитарлық бағытындағы 10-сыныбына арналған оқулық. Алматы: «Мектеп» 2019, 214 б.
7. Р.И.Малафеев Проблемное обучение физике в средней школе. Москва: «Просвещение», 1980, 234 с.

Аннотация

В статье изложена методика использования проблемной ситуации при изучении темы "электромагнитная индукция". Методика написана исходя из задач, поставленных в учебном процессе при изучении темы. В соответствии с целями исследовательской работы были рассмотрены пути решения таких задач, как обзор научных трудов, касающихся проблемной ситуации в преподавании физики, определение путей применения проблемной ситуации в обучении физике, демонстрация путей активизации познавательной деятельности учащихся с использованием проблемной ситуации в обучении теме «электромагнитная индукция», убедиться в эффективности предлагаемой методики путем проведения эксперимента. При изучении темы "электромагнитная индукция" для глубокого понимания темы учащимися используются как проблемные условия, так и методы демонстрации демонстрационных экспериментов. Основные подходы к применению проблемных ситуаций на уроках физики, использование демонстрационного опыта позволяют повысить и развивать познавательную активность учащихся, творчество, интерес к предмету, а главное-физическое образование.

Abstract

The article describes the method of using the problem situation in the study of the topic "electromagnetic induction". The method is written based on the tasks set in the educational process when studying the topic. In accordance with the goals of the research work, the ways to solve such problems as a review of scientific works related to the problem situation in teaching physics, determining ways to apply the problem situation in teaching physics, demonstrating ways to activate the cognitive activity of students using the problem situation in teaching the topic "electromagnetic induction", to make sure the effectiveness of the proposed method by conducting an experiment. When studying the topic "electromagnetic induction", students use both problem conditions and methods of demonstration experiments to gain a deep understanding of the topic. The main approaches to the application of problem situations in physics lessons, the use of demonstration experience allow to increase and develop students ' cognitive activity, creativity, interest in the subject, and most importantly-physical education.

ӘӨЖ 378.016

Ф.А. Қыдырбай

магистрант, М. Әуезов атындағы Оңтүстік Қазақстан мемлекеттік университеті, Шымкент, Қазақстан

ЭТНОДИЗАЙН - ҚАЗАҚСТАН ҚОҒАМЫНЫҢ ЖОБАЛЫҚ МӘДЕНИЕТІ МЕН БІРІГУІНІҢ МАҢЫЗДЫ ҚҰРАМДАС БӨЛГІ

Түйін

Мақалада "этнодизайн" тақырыбы бойынша практикалық тапсырмаларды шешу және ғылыми мақалаларды әзірлеуге бакалавриат кезеңінде студент-дизайнерлердің назарын аударудың маңыздылығы қарастырылады. Жаңа гуманитарлық білім пайда болып, этнопедагогика, этнография, этнопсихология саласында таным кеңейеді. Бұл процесте "дизайн + сәндік-қолданбалы шығармашылық" қиылысында көптеген шешілмеген мәселелерді түсіну жүреді. Дәстүрлі коммуникативтік хабарламалар мен қазіргі заманғы ақпаратты беру тілі - дизайнды "ынтымақтастық маршруттарын" құруға болатын әдістерді зерттеуге ұмтылу пайда болады. Мұндай қызметтің нәтижесі адамның рухани бастауын нығайтады, жаңа жаңалықтарға ұмтылады. Ең бастысы, туған мәдениеті мен дәстүрлеріне деген сүйіспеншілікті, сыйластықты нығайтады. ЭТНО қосымшасы бізге "этнодизайн" деген жаңа түсінік береді. Біз бұл тұлғаның жаңа эстетикалық қажеттіліктерін, өз халқының дәстүрлеріне қызығушылықты қалыптастыру үшін жобалық қызметтің түрі деп ойлаймыз.

Кілттік сөздер: дәстүрлі мәдениет, этнодизайн, Графикалық дизайн, этномәдени код, қоғамның топтасуы.

Этнодизайн, бір қарағанда, таныс ұғым. Бүгін 1 курс студенттері орыс "дизайн" термині ағылшын тілінен шыққанын біледі. Design-ой, сызба, жоба, сурет. Бұл пәндік ортаның эстетикалық және функционалдық көрсеткіштерін қалыптастыруға бағытталған жобалау қызметінің әр түрлі түрлерін білдіретін термин.

ЭТНО-префикс бізге "этнодизайн" деген жаңа түсінік береді. Біз бұл тұлғаның жаңа эстетикалық қажеттіліктерін, өз халқының дәстүрлеріне деген қызығушылығын қалыптастыру үшін жобалық қызметтің түрі деп ойлаймыз.

Дизайн тарихына жалғыз көзқарас табу өте қиын, өйткені ол өзінің нәтижелілігі бойынша көп қырлы. Егер алғашқы қауымдық адамның мәдениетіне көз жүгіртсек, адамда еңбек құралы пайда болғанда, оны барынша ыңғайлы және функционалды ету қажеттілігі пайда болғанын түсінесің. Дизайн-бұл адам өркениетінің эволюциялық дамуы үшін құнды олжа, өндірістің түрлі салаларында эстетикалық және конструктивтік ерекшеліктерді арттыру кілті. Сондықтан дизайн түрлі қызмет түрлеріне өте тез таралады.

Егер этнодизайн назарға алынса, онда бұл салада дамытып, дамуға болады. Қазақстан көп ғасырлық мәдениет қосылған көпұлтты мемлекет. Егер тереңірек түссе, біз көрші ауылда да мәдениет пен дәстүрлердің айырмашылығын көреміз. Әрбір адам бала кезінен нақты қоршаған орта арасында адам арасындағы мінез-құлық, еңбек қызметі мен қарым-қатынас үлгілерін сіңіреді. Ол "дәстүрлі мәдениет пен тәрбие" деп аталатын әдеттер қалыптасады.

Өткен ғасырдың ортасында интернационалдық дизайн үлгілерімен толықтырылған Қазақстан дизайн кеңістігі жаңа мазмұнмен – этнодизайн феномендерімен толықтырыла бастады. Сонымен қатар, дизайн нысандарын көркем жобалауға этно-кодтарды мақсатты түрде енгізетін ғалымдар пайда болады.

Мәдениет негіздерінің өзгермеуі кезінде мәдени сананың ерекше нысандары, ерекше кодтар мен мәндер жүйесі – мәдени ортаның бірлігін анықтайтын кезең-кезеңімен жасалады. Бұл бірлік стиль ретінде анықталады. Күнделікті өмірде заттардың шектеулі санымен бетпестестескен адам өз мәдениетінің заттарын басқадан ажыратады, белгілі этномәдени код бойынша құрылған ақпаратты түсінеді және оған жауап береді. Мысалы, "өю-өрнек" "кесте тоқу" "киіз үй" - ақ, таза-көгілдір, қара, қызыл түсті, тек бұл түстер ою-өрнектерде қолданылады.

Бүгінде Қазақ дизайны үшін негіздерді нығайту және этнодизайн бағытын дамыту маңызды. Бүкіл Қазақ аумағындағы дәстүрлер мен стильдерге назар аудару қажет. Бұл күшті коммуникативтік орта, ол бірнеше рет "инсайттың" пайда болуына әсер етеді, өйткені дизайнердің шығармашылық тұлғасының қиялы қосымша белгілі ресурсты алады.

Мәдени жанрды жобалаудың қазіргі үлгілеріндегі этникалық мәдени мәдениеттің таңбалы-символдық ақпаратының рөлін көптеген ғалымдар (К. А. Кондратьева, И. И. Назаров, Л. И. Нехвядович, С. К. Ткалич) қарастырады. Ресей дизайнының теоретигі О. И. Генисаретский "әрбір этникалық мәдениеттің тарихи болмысы өтетін үш өлшемге назар аудару маңызды:

а) мәдени өзіндік ерекшелігі, б) мәдениаралық өзара іс-қимыл, в) мәдениет сабақтастығы арқылы пайда болатын этностардың өзіндік ұқсастығы".

Қазіргі уақытта этномәдени бірегейлік мәселесін дизайнды практикалық дамыту саласындағы жетекші орындардың бірі алды. Қазіргі студент жастарда біздің мәдениетіміз бен оның коммуникативтік көпұлтты платформасы этнодизайн көмегімен жаңа жетістіктер үшін көкжиектің ашылуының бірегей кілті болып табылатыны туралы біртіндеп түсінік қалыптасады.

Сондай-ақ, еліміздің ғылым мен білім беру бағыты ретінде этнодизайнның құндылығы туралы айтуға болады. Бастаушы дизайнер ел халықтарының мәдени жетістіктерінің

коммуникативтік әлеуетін лайықты бағалай алу үшін оған айтып, көрсету, дизайн объектілеріндегі этно-кодтардың интерпретациялау әдістеріне тарту керек.

Біз, Қазақстан дизайнерлер өзімізге қандай жауапкершілік алатынын есте сақтауымыз керек. Не ексең, соны орасың даналығы дейді.

Этикалық таза, жоғары адамгершілік және жоғары кәсіби дизайн жолы – идеал жасауға ұмтылу. Шығармашылық-болмысқа немқұрайлықтан өтуді қамтитын ұғым. Біздің өмірімізге үйлесім мен тыныштық әкелетін қажетті шара туралы ұмытуға болмайды.

Зерттеу әдістерін және бастапқы материалды құрылымдау ережелерін білмесе, кез келген аумақта зерттеу жүргізу қиын. Мұраның коммуникативтік әлеуеті - семиотикалық конструктивтік, этно-кодтар немесе белгілер жиынтығы. Мұндай күрделі құрылымды түсіну арнайы дайындықсыз іс жүзінде мүмкін емес. Көптеген теоретик-ғалымдар осы жолда жаңадан бастаған ғалымды сақтайтын қауіптерді қарастырып, бағалайды. Мысалы, Р. Ю. Овчинникова өзінің "китча" қауіптілігі туралы монографиясында жазады. "Материалдық формадан босатыла отырып, белгі (ауызша, ауызша және визуалды, тікелей бейне ретінде қабылданатын) адамның санасы мен психикасын қалыптастыру, сақтау құралы болып табылады. Ол интериоризация механизмдерін қайта құру және қайта құру, адам тәжірибесінің ішкі әлеміне сыртқы ұжымдық мінез-құлық формаларын "айналдырудың" алғышарты болып табылады.

Жоғарыда айтылғандардың ішінен этнодизайн - ғылыми зерттеудің және іздеу нәтижелерін дизайн нысандарын көркем жобалауға көшірудің ерекше бағыты. Тәуелсіз облыс ретінде, біздің елімізде этнодизайн өз жолының басында ғана, барлығына белгілі болса да, аяғына дейін зерттелмеген.

Қорытынды. Бұл бағыттағы этнодизайнды зерттеу не үшін қажет?

1-өткен мен қазіргі арасындағы алтын ортаны табу, бізге белгілі ақпарат көздерін пайдалана отырып жаңарту және жаңа жайлы және функционалдық, эстетикалық үйлесімді жаңа стильге айналдыру, бізді, шығармашылықпен, рухани бастаумен, халық рухымен қоршаған заттарды "отеплить".

2-миллион шеберлер мен шеберлердің жаңашылдығы мен қолдан жасаған іс-әрекетімен қалыптасқан дәстүрлі мәдениеттің шығармашылық бастауын зерттеу және зерттеу үшін, дамыған ақпараттық және индустриялық қоғамның қазіргі өмір сүру кеңістігіне суық Тұрмыстық техника және біздің санамыздағы манипулятордың шаршы экраны бар компьютер.

3-тұрмыстық мәдениеттің эстетикалық заттарын, экологиялық мәнмәтінмен арт-объектілерді жасауға ұмтылудағы барлық шығармашылық адамдарды біріктіру технологиясын жүзеге асыру үшін.

Әдебиеттер тізімі

1. Әмірғазин Қ. Қазақ қолөнері. Алматы: "Дайк-Пресс", 162 б.
2. Кунсткамера жиынтығындағы қазақтың дәстүрлі мәдениеті. Казахская традиционная культура в собраниях кунсткамеры. Kazakh traditional culture in the collections of kunstkamera. Алматы, 2008, 224 б.
3. Райымхан К.Н. Қазақ халқының сәндік-қолданбалы өнері: оқу құралы. Алматы: Қазақ университеті, 2010, 136 б.
4. Асанова С. Ұлттық киімдерді жобалау және тігу технологиясы: Оқулық. 2-басылым. Астана: Фолиант, 2011, 360 б.
5. Қасиманов С. Қазақ халқының қолөнері. Алматы: Қазақстан, 1995, 240 б.
6. Ералин Қ., Ералина А. Этнодизайн. оқу құралы. Алматы: Эпиграф, 2017, 240 б.
7. Асанова С. Қазақтың ұлттық киімдері: Каталог-оқулық. Астана: Фолиант, 2008, 152 б.

Аннотация

В статье рассматривается важность привлечения внимания студентов-дизайнеров еще на этапе бакалавриата к разработке научных статей и решению практических заданий по теме «этнодизайн». Появляются новые гуманитарные знания, расширяются познания в области этнопедагогике, этнографии, этноискусствоведения. В этом процессе происходит осознание многих нерешенных проблем на перекрестке «дизайн + декоративно-прикладное творчество». Появляется стремление изучить методы, с помощью которых можно сконструировать «маршруты сотрудничества» традиционных коммуникативных сообщений и языка современной передачи информации - дизайна. Результат такой деятельности укрепит духовное начало человека, зажжет стремление к новым открытиям. Главное, укрепит любовь, уважение к родной культуре и традициям. Приставка ЭТНО – дает нам новое понятие «этнодизайн». Мы полагаем, что это вид проектной деятельности для формирования новых эстетических потребностей личности, интереса к традициям своего народа.

Abstract

The article discusses the importance of attracting the attention of design students at the undergraduate stage to the development of scientific articles and solving practical tasks on the topic of "ethnodesign". New humanitarian knowledge is emerging, and knowledge in the field of ethnopedagogics, Ethnography, and ethnographic studies is expanding. In this process, there is an awareness of many unsolved problems at the intersection of "design + decorative and applied creativity". There is a desire to study methods that can be used to construct "routes of cooperation" of traditional communication messages and the language of modern information transmission - design. The result of such activity will strengthen the spiritual principle of a person, ignite the desire for new discoveries. Most importantly, it will strengthen love and respect for native culture and traditions. The prefix ETHNO-gives us a new concept of "ethnodesign". We believe that this is a type of project activity for the formation of new aesthetic needs of the individual, interest in the traditions of their people.

UDC 81'1:111

A.A. Suyundikov, M.A. Zholdasova, D.B. Imangaliyeva

Master, senior teacher, M. Auezov South Kazakhstan State University, Shymkent, Kazakhstan

Master, teacher, M. Auezov South Kazakhstan State University, Shymkent, Kazakhstan

Master, senior teacher, M. Auezov South Kazakhstan State University, Shymkent, Kazakhstan

CLASSIFICATION OF PHRASEOLOGICAL UNITS IN THE KAZAKH AND ENGLISH LANGUAGES

Abstract

This article is considered phraseological expressions in English and Russian languages, to study the role of phraseological unit in the language and use of phraseological units, to analyze the equivalence phraseological word, to consider the types of phraseology and the concept of phraseological system, to show the way the appearance of phraseology in English. The subject matter of phraseology as a linguistic discipline includes a comprehensive study of phraseological stock of a particular language. Important aspects of the study of this science are: stability of phraseological units, system phraseology and semantic structure of phraseological units, their origin and basic functions. It is also interesting problem is the translation of phraseological units. Due to the indivisibility of values phraseologism need, knowing its value choose the same idiom in its own language.

Key words: phraseological expressions, idioms, proverbs, translation of phraseological units, terms, linguistics, word combinations.

Language is the most important forming way of people's knowledge about the world. Reflecting an objective world in activity process a person remains knowledge results in a word fixed. Human perception of the world which is fixed in a language manifests itself in the linguistic picture of the world. Each specific language encompasses national and original system that defines

the world-outlook of native speakers and forms their worldview. The world-outlook of this ethnic group reflected in the substantial side of a language is becoming the foundation of all cultural stereotypes. Its analysis helps to understand the difference between national cultures and the complement of one another at the level of world culture. As it is known, phraseological units are the means of expression in which the so-called inner form of language and the richness of figurative language resources are manifested with a particular visibility, and at the same time they reveal distinctive culture as well as national stock of figurative thinking. The study of phraseology allows penetrating deeper into the past of not only language but also history and culture of its speakers; it contributes to better understanding of complex and diverse nature of stable combinations of words [1].

The certain image of the world that is presented in language by semantic chain of concepts and typical for given language can overcome difficulties in intercultural communication. Naturally, these difficulties are connected with translation. As a rule, specific value of phraseological units is set on semantic basis not including their structural features. Noting the little-study and absence of special research works we can face some difficulties while comparing phraseological units of the English with Kazakh languages. The history of phraseology origin as a linguistic discipline should be noted as well. The Swiss linguist Charles Bally introduced the term phraseology for the first time to mean “a branch of stylistics studying the related phrases”, but this term was not accepted by West European and American linguists and was used to mean: 1) choice of words, a form of expression, wording; 2) language, syllable, style; 3) expressions, word-combinations. It is necessary to mention about the Kazakh outstanding scientist S.Amanzholov who began to study the notion of phraseology in the Kazakh language for the first time in 40s of the XX century. Lately linguists are more interested in comparative investigations. An appeal to cross-language analysis helps better understand regularities and peculiarities of studied linguistic facts, allows not only penetrate deeper into the structure of observed features of foreign language, but also fully comprehend idioethnic features of their native language. Phraseological comparisons are stable and reproductive combination of lexemes, phraseological specific character of which is based on the traditional comparison. Comparison is a process of isolating the characteristic features of one object and its comparison with similar characteristics of another. Thus, the first classification of phraseological units from the point of semantic fusion was offered by Ch.Bally, who identified three types of phraseologisms. Later V.V.Vinogradov creatively reworked the classification of Bally by offering three types of phraseological units: fusions, unities and combinations [2].

Phraseological fusions are semantically indivisible phraseological units the integral value of which completely non-correlative with the values of its components, for example: “at sixes and sevens” means “in confusion or in disagreement”; “to set one’s cap at smb” means “to try and attract a man”; “to leave smb in the lurch” means “to abandon a friend when he is in trouble”. Phraseological unities are semantically indivisible and complete phraseological units, the meaning of which is motivated by the meanings of its constituent words, for example: “to sit on the fence” means “in discussion”; “to lose one’s head” means “to be at a loss what to do”; “to lose one’s heart to smb” means “to fall in love”; “to ride the high horse” means “to behave in a superior way”. Phraseological combinations are phraseological units containing words both with free and phraseologically bounded meanings. Phraseological combinations are formed from the words with free and phraseologically bounded meanings, for example: “to be good at smth, to have a bite, to take smth for granted, to stick at nothing, to be a good hand at smth” [3].

Phraseological expression is a phraseological unit consisting entirely of the words with free meanings. The difference between phraseological expression and free combination is the reproduction with stable socially accepted meaning and constant structure of words-components. Thus, the distinguishing features of phraseological expressions are: 1) reproduction in a speech with stable meaning and constant component composition; 2) presence of words with free meanings. Phraseological expressions in the English language: a baby in arms (to be wet behind the ears), mistake the wish for the reality (wishful thinking), to be on the safe side (in a case of dire need) etc.; phraseological expressions in the

Kazakh language: су сепкендей басылу (immediately to calm down), күле кіріп күңірене шықты (double-faced) etc. In contradistinction to V.V.Vinogradov and N.M.Shansky the Kazakh scientist I.K.Kenesbayev basing on semantic and structural integrity of phraseologisms classified them into two types of phraseological units: fusions (idiom) and combinations (phrase). I.K.Kenesbayev refers phraseological units to phraseological fusions a common sense of which does not depend on the lexical meaning of their constituent words. As an example we can take the phraseological unit of the Kazakh language «қырғи-қабак болу» means “is at odds with smb, feel hurt”. The given meaning originated not only from separate components like «қырғи» «қабак» «болу», but from its integral combination. The same is true about phraseological expression «тонның ішкі бауындай» that gives such meaning as “very close like of one’s own family” in accordance with integral combination of its separate components. According to I.K.Kenesbayev phraseological fusions are such stable phrases the common meaning of which fully depends on the meaning of constituent words. Words in phraseological combination preserve the relative semantic independence, however might be bound showing its meaning only in combination with definite and exclusive circle of words, for example «ата жолын қуу» (adhere to the traditions of the fathers), «егіліп жылау» (cry buckets), «шалқар көл» (boundless lake), «мидай дала» (wide steppe), etc [4].

Let us examine the classification accepted by the academician V.V.Vinogradov. By comparison of the Kazakh and English languages our task is to find some similarities in the classification of phraseological units. Comparative learning of the phraseological units gives an opportunity to reveal the universal and unique parameters of both the Kazakh and English languages. We revealed the following types of Kazakh coincidences with phraseological units of the English language: 1. Phraseological analogues (Phraseological fusions) – coincide only stylistically and semantically. Non-motivated phraseological fusions i.e. idioms refer to this type. 2. Phraseological unities – coincidences of transferable phraseological units with transferable phrases semantically, stylistically and lexically. 3. Phraseological combinations (Partial equivalents) – coincide semantically, stylistically, partly lexically. From our point of view to the above-mentioned classification we would add another classification showing absolute equivalent coincidences of phraseological units in the Kazakh and English languages. By the absolute equivalent coincidences we mean coincidences of phraseological units semantically and lexically. The fact that not all phraseological combinations can completely be translated into English and transfer its semantics is of great special interest. For example, the word in Kazakh «мұрындық» is literally translated into the English language as “nose lead”. Combination «мұрындық болу» means “be responsible for”, i.e. connecting link. It is logical, the word «мұрындық» is related to special features of the Kazakh culture, since the Kazakh tribes were engaged by cattle breeding and were nomads. As an example let us take several original Kazakh phraseologisms: 1) «Абылай аспасу» (literally: “the mountains, Abylai could not pass”, explanation: Abylai Khan – one of the famous khans of the Middle Juz, the son of Korkem Uali sultan, the grandson of Kansher, the descendant of Barak Khan) means “heavy-going, difficult of access and mountainous area”; 2) «Абыройы айрандай төгілу» (literally: “to lose dignity as spilled airan”, explanation: Airan – the national Kazakh beverage consisting of sour milk and water) means “disgrace oneself, to lose dignity”; 3) «Азуы алты қарыс» (literally: “molar tooth the size of which is 6 karyses”, explanation: karys – Kazakh measure of length) means “sharptongued, experienced”; 4) «Қуырдақты түйе сойғаннан соң көресің» (literally: “what is real kuyrdak you will know if to stab camel”, explanation: Kuyrdak – Kirghiz and Kazakh traditional ragout/soup made from meat and liver) means “there is worse to come”; 5) «Сақадай сай» (literally: “trump bone used in the game asyk”, explanation: Asyk is the Kazakh national widespread game transferred from generation to generation. “Saka” (trump bone) is the main attribute used in this game) means “in readiness”; 6) «Шашу шашу» (literally: “to throw shashu”) – the Kazakh tradition according to which “shashu” (coins, candies or kurt) is thrown under the feet of the bride for the happiness of newly married couple. An example of unmotivated phraseological unit of the English language is phraseological unit “to send smb. to Coventry” means “to boycott” («шетқақпайлау»). Variable combination in the English language

“send smb. to Coventry” gives no imagination about the meaning of this phraseological unit because it is a homonym. However, etymology of the phraseologism set by Clander in his book “History of the Rebellion” indicates that during the Civil War in England, Coventry was a stronghold of the parliamentary system and the prison of Coventry contained many royalists. Originally the phraseological unit “send smb. to Coventry” was connected with a definite situation highly essential for its time. When this situation has disappeared and the combination was reinterpreted, gradually the connection between the meaning of phraseologism and literal meanings of its components was broken. Thus, the analysis of phraseological units of the Kazakh and English languages shows that there are such phraseologisms that are original and generally accepted on the semantic level in Kazakh as well as in English. It can be proved by the translation of phraseological units because they can be translated literally. Based on our research, we can conclude that in the case of phraseological fusions the Kazakh and English translations coincide only stylistically and semantically. In the case of phraseological unities the Kazakh and English translations coincide semantically, stylistically and lexically. And in the case of phraseological combinations the Kazakh and English translations coincide semantically, stylistically and, partly, lexically. However, despite many phraseological differences of two languages, one can note the following: a man strived for making a language somewhat more diverse than using words in their direct meaning through observations of a character and human behavior. It should again be reminded, that, in Kazakh as well as in English, there are phraseological units with similar semantic meaning [5-7].

Thus, following the results of a research of a set of examples of idioms and phraseological units of the English and Kazakh languages presented in work it is possible to draw a conclusion that each of these languages includes numerous idiomatic units. Giving definition to an idiom, it is necessary to mark out not decomposability of value of an idiom for meanings of the words making an idiom. At the same time idioms of one language brightly characterize and make an overall picture of culture, life and traditions of this or that country. In each language there are the idiomatic expressions showing the national specifics, but at the same time the majority of which can very often pick up faithful, differently the expressed phraseological units in other language. The main cultural differences between these languages are shown in particular dictionary registration of this or that phenomenon, in a manner of expression of character, images, functioning art and means of expression of language, an essence of the conveyed cultural meaning.

References

1. Smith L.P. Phraseology of the English language: translation / L.P. Smit. Moscow: Uchpedgiz, 1959, p. 301.
2. Kunin A.V. Phraseology course of the Modern English language: Textbook for institutes and departments of foreign languages. Moscow: Vysshaya shkola, 1986, p. 196.
3. Smirnitsky A.I. Lexicology of the English language. Moscow: Foreign languages publishing house, 1956, p. 223.
4. Antrushina G.B. Lexicology of the English language: tutorial / Antrushina G.B., Afanasyeva O.V., Morozova N.N. 6th stereotype edition. Moscow: Drofa, 2006, 80 p.
5. Rosamund Moon. Fixed expressions and idioms in English, Oxford: Clarendon Press, 2010, 298 p.
6. Cermak F. Ways of forming phraseological units. International Journal of Lexicography 14(1), 2011, P.4-20
7. Fellbaum C., Geyken A., Herold A. Differences and similarities between English and Kazakh idioms. International Journal of Lexicograph (4), 2012, P.49-60.

Аннотация

В данной статье рассматриваются фразеологические выражения на английском и русском языках, изучается роль фразеологической единицы в языке и использование фразеологических единиц, анализируется эквивалентность фразеологического слова, рассматриваются типы фразеологии и понятие фразеологической системы, показывается Способ появления фразеологии на

английском языке. Предмет фразеологии как лингвистической дисциплины включает в себя всестороннее изучение фразеологического запаса конкретного языка. Важными аспектами изучения этой науки являются: устойчивость фразеологизмов, системная фразеология и семантическая структура фразеологизмов, их происхождение и основные функции. Также интересной проблемой является перевод фразеологизмов. Ввиду неделимости ценностей фразеологизм нужен, зная его значение, выбирая ту же идиому на своем языке.

Түйін

Бұл мақалада ағылшын және орыс тілдеріндегі фразеологиялық тіркестер талқыланады, тілдегі фразеологиялық бірліктің рөлі мен фразеологиялық бірліктердің қолданылуы, фразеологиялық сөздің баламалылығы талданады, фразеологизмдердің түрлері мен фразеологиялық жүйенің тұжырымдамасы қарастырылады және фразеологизмдердің ағылшын тілінде қалай пайда болатындығы көрсетілген. Тіл білімі пәні ретінде фразеологизмнің пәні белгілі бір тілдің фразеологиялық қорын жан-жақты зерттеуді қамтиды. Бұл ғылымды зерттеудің маңызды аспектілері: фразеологиялық бірліктердің тұрақтылығы, жүйелік фразеология және фразеологиялық бірліктердің семантикалық құрылымы, олардың пайда болуы және негізгі қызметтері. Тағы бір қызықты мәселе - фразеологиялық бірліктердің аудармасы. Мәндердің бөлінбейтіндігін ескере отырып, фразеологиялық бірлік қажет, оның мағынасын білу, сол идиоманы өз тілінде таңдау керек.

UDC 323.2

E.S. Taukebayeva, K.K. Abenov

PhD, M. Auezov South Kazakhstan State University, Shymkent, Kazakhstan
senior lecturer, M. Auezov South Kazakhstan State University, Shymkent, Kazakhstan

SPIRITUAL DEVELOPMENT OF THE YOUTH AS A BASIS OF POLITICAL MODERNIZATION

Abstract

This article is devoted to the discussion of the features of youth spiritual education in the Republic of Kazakhstan. The authors considered the theoretical foundations of the role of youth in the process of political modernization of the state and the influence of the spiritual aspects of education, the main causes of the degradation of the value self-determination of youth and a decrease in the level of civic-patriotic mood in the youth environment were identified. The authors presented their recommendations on improving the current situation in this area in the country and assessed the work of the state in this direction.

Key words: youth, spiritual development, modernization, youth problems, spirituality, morality, values

The spiritual unity of the people and the moral values that unite us are just as an important factor of development as political and economic stability. Society is only capable of setting and solving large-scale national tasks when it has a common system of moral guidelines.

We often hear the slogan: “Youth is the future of mankind,” and since youth are people from 14 to 30 years old, this means that the problems of the young generation are universal problems. Many representations of modern youth in some things and questions surprise and shock the older generation. This applies, first of all, to the level of culture, rules of conduct in society, etiquette [1].

Today, the problem of spiritual and moral education of youth is urgent, since in the modern world a person lives and develops, surrounded by many diverse sources of strong influence on him/her, both positive and negative (this is primarily the media of communication and information, unorganized events, surrounding environment), which daily fall upon the fragile intellect and feelings of a young man, on his/her forming sphere of morality.

Spirituality and morality are the basic characteristics of a person, manifested in activity and behavior. These qualities are manifested in respect for universal values, the aspiration for useful activities. A person who respects moral standards adheres to certain spiritual values and goals.

Spirituality comes to a person through literature, art, folk wisdom, customs, cultural traditions, science and education. A spiritually rich person always stands out even in everyday life. The pursuit of spiritual values helps any person to easily overcome life's barriers, live in harmony with society and nature.

Culture as a combination and unity of various values leads people to spiritual freedom. Spiritual values fill the meaning of everyone's life, open the way to the future. A society that values spirituality has a great future.

The modern youth's education and development of morality and high culture is the most important task in the process of becoming an individual.

The spiritual organization of the individual affects human activity, its social behavior, social life, the development of culture, which is carried out and reveals itself in different ways, depending on various aspects:

- 1) on the nature of one or another kind of value - religious or aesthetic, political or moral;
- 2) on the characteristics of the axiological object - individual or aggregate, one or another social group or humanity as a whole;
- 3) on whether the value is functioning within the spiritual world of the object, influencing in one way or another on its whole consciousness, activity and behavior, or, being embodied, objectified in one way or another, encounters the values of other subjects and gets the opportunity to influence their consciousness, behavior, change in value orientations [2].

In addition, the spiritual organization of the personality has its own content and its own form: its content is a worldview-semantic, determined by the general sociocultural context in which a specific value is born and works, and its form is a psychological process in which value is grasped by the consciousness of the person. The key concept linking the psychological and worldview levels is spirituality; the moral position in relation to society is based on a world outlook, which is based on a certain system of values, formed during the person's acquaintance with the surrounding social reality. From this point of view, the upbringing and formation of personality traits in a young person means that the assimilation of the necessary social experience is an awareness and acceptance by him/her of the system of values existing in society.

It is difficult to determine the measure of complexity of the situation that Kazakhstan society faced at the turn of the millennium: it reached an unknown degree of personal diversity unknown to its own past and at the same time it has a consciousness which needs the unification of material and spiritual worlds on historical grounds, i.e. on a patriotic attitude to the past and simultaneously on a critical (positive) attitude towards it, on a social feeling.

The ambiguity of the situation for the spiritual maturation of a person is manifested in the hierarchy of values of the Kazakh society, where the first places are occupied by the wealth, individuality and personal success. The rejection of the Code of the builder of communism and socialist values led to the fact that the desire for wealth, success, social prestige were outside the value orientation of young people, therefore they often acquired an ugly, asocial form of expression. The authorities that make up some semblance of youth policy organization systems work ineffectively. The following reasons can be highlighted for the degradation of the value self-determination of post-Soviet youth and the drop in the level of civil-patriotic moods in the youth environment:

- lack of a unified system of spiritual, moral and cultural values;
- lack of education of students' ideas about themselves as a subject of Kazakhstani society;
- loss of some national and cultural traditions;
- lack of ability to withstand stressful and destructive external influences;
- decrease in the educational impact of the family;
- spiritual and moral impoverishment of part of society;

- problems of social orphanage, deviant behavior, suicide among young people, etc
- lack of a consistent state policy in the field of social, cultural, spiritual and physical development of youth;
- lack of an interdepartmental program of military-patriotic education of youth, coordinated with the curricula of universities and colleges and with the events of local authorities;
- lack of scientifically based goals and content of educational activities in the youth environment;
- poor support from the structures of the city and regional levels of educational civil-patriotic work carried out in individual educational institutions .

Young people accept the chaos that has been formed in the spiritual sphere as freedom, as opposition to Soviet ideological pressure, when a special Soviet lifestyle, a special Soviet type of culture, a special Soviet ascetic attitude to the hardships and deprivations of life, a special, heroic behavior, a special way of thinking, a special moral and a special Soviet person were formed [3].

Soviet society was a special, closed world. And suddenly it was opened up, destroying one value system and randomly forming another. The positive qualities of the young man were also rethought.

Man as a social individual manifests himself/herself in historical and cultural reality through its needs and the ability to cognize and transform the world, himself/herself and his/her place in the world, the desire to create new forms of social life in accordance with his/her vision and understanding of the world [4]. The realities of the surrounding world of such an individual will inevitably lead to the creation of his/her life style and will become the basis for the formation of his/her value system. Thus, in the process of social development of a person there must be a certain sequence of goals. Their clear definition is important for identifying the criteria for the effectiveness of the formation of youth as a targeted social process. However, the simple awareness of young people in the field of morality does not solve the problem of the formation of the spiritual organization of the personality, which is a kind of social regulation and in the fact there should be external requirements expressed in moral standards, which would be translated initially into internal attitudes of the personality, and then with their help in real legitimate, moral and socially active behavior [5].

In this way, the motivational readiness of the individual to fulfill the moral standards of society is formed. Nevertheless, the assimilation of these norms and even the formation of the conviction that these norms cannot be violated do not always mean a deep conscious conviction of their truth. For the purposes of spiritual and moral development of youth, the most acceptable result of deliberate influence on the individual is the formation of such behavior in which the interests of the individual are in unity with the interests of the public, and the achievement of internal coherence occurs through a combination of moral standards with social activity. Only then can we talk about the formation of the conscious youth, which is the basis of the prosperous state.

The government of Kazakhstan takes the following steps for the improvement of the situation:

1. consolidation of the potential of the family, school and society in the development of spiritual and moral education of the younger generation of Kazakhstan citizens in modern conditions;

2. Using the potential of the content and activity aspects of a holistic pedagogical process. The task of developing an intellectual, creative, spiritual and moral personality and becoming a citizen, patriot should be associated, first of all, with strengthening the motivation of learning. This task is realized by updating the content of academic disciplines and introducing new training courses focused on the socialization and development of national self-awareness of students, also through the use of innovative developmental psychotechnologies, and the actualization of students' research activities.

3. The creation of a social educational space in educational organizations, as a specially organized pedagogical sphere, a structured system of pedagogical factors and conditions for the formation of a national identity of a person.

4. Organization of psychological and pedagogical support for the professional and personal development of students, assistance in revealing their needs and abilities that contribute to self-affirmation and self-realization in the future, as well as improving the work of the network of social and psychological assistance services.

5. Actualization of the activity of interethnic youth public associations as a medium of communication between various ethnic groups, familiarization with cultural values, norms of behavior and relationships in a multinational environment. [6]

The greatest contribution to the improvement of spiritual development was made by the first President of the Republic of Kazakhstan. In 2017, the first president of the country, Nursultan Nazarbayev, wrote an article “Looking into the Future: Modernization of Public Consciousness” (kaz. Ruhani Zhangyru) in which he has outlined his vision of spiritual modernization, this article is a program of strategic importance aimed at building a bright future for our country. More than 25 years have passed since independence. The first generation, born in independent Kazakhstan, has matured and is ready to take the future of the country into its own hands and raise it to a new level of development. Although the goals of this program are addressed to all the people of Kazakhstan, the main messages are aimed at young people, their motivation to take responsibility for the fate of the state. The First President has noted the importance of maintaining national identity, increasing the level of competitiveness and openness of society to change, promoting the cult of knowledge and a gradual, evolutionary, not revolutionary, method of developing a country. [7]

But despite the abovementioned measures taken by the government, it should also take into consideration the following circumstances. First, the fundamental transformations taking place in Kazakhstan in all spheres of society require a comprehensive study of the principles and forms, ways and trends of the development of interaction between the state and the individual. The theoretical study of these issues in the field of public process management, their timely and high-quality methodological solution directly affect the nature and pace of economic, social and political reforms. Secondly, one of the most important conditions for the sustainable progressive development of the Republic of Kazakhstan, along with the positive development and improvement of the market management system, is the timely implementation of adequate measures to counteract destructive social factors of an internal and external nature. The effectiveness of these measures cannot be built on a hunch, it involves an in-depth analysis of the spiritual security of the whole society as a phenomenon and concept. Thirdly, the theory of the spiritual development of society is being developed on different ideological and methodological foundations. As a result of this, a single categorical apparatus of its description and analysis has not yet been formed. This actualizes the need to clarify concepts, identify the theoretical and methodological foundations of analysis that most adequately reflect the processes associated with ensuring the spiritual safety of people. Adequately means with the consideration and usage as a tool modern technologies, i.e. Internet, social networks, etc.

The spiritual change of the youth will lead to the support of political modernization, consequently the youth will adopt the values of a democratic state and respect its laws

References

1. Cook J. (2016) Young adults' hopes for the long-term future: from re-enchantment with technology to faith in humanity, *Journal of Youth Studies*, 19:4, 517-532. Available at: <https://doi.org/10.1080/13676261.2015.1083959> (accessed 15.05.2020)
2. Kalieva M. Sotsiokul'turnyye aspekty sovremennoy molodezhnoy politiki [Sociocultural aspects of modern youth policy]. Available at: <https://e-history.kz/ru/publications/view/4993> (accessed 15.05.2020)
3. Trendy kazakhstanskoy molodezhi: Naiboleye populyarnyye sotsial'nyye seti u molodezhi Kazakhstana [Trends of Kazakhstan youth: The most popular social networks among Kazakhstan youth]. Available at: <http://www.brif.kz/blog/?p=3304> (accessed 15.05.2020)

4. Sautbayeva S. Dukhovnaya modernizatsiya - osnova razvitiya Kazakhstana [Spiritual modernization - the basis for the development of Kazakhstan]. *Byulleten' nauki i praktiki [Science and practice newsletter]*, №7, 2017. Available at: <https://cyberleninka.ru/article/n/duhovnaya-modernizatsiya-osnova-razvitiya-kazahstana> (accessed 15.05.2020)
5. Bishop, E. C., and K. Willis. 2014. “Without Hope Everything would be Doom and Gloom’: Young people Talk about the Importance of Hope in their Lives.” *Journal of Youth Studies* 17 (6): 778–793. Available at: <https://doi.org/10.1080/13676261.2013.878788> (accessed 15.05.2020)
6. Zhilbayev Zh.O. Strategiya razvitiya dukhovno-nravstvennogo vospitaniya lichnosti v Respublike Kazakhstan v usloviyakh obnovleniya sodержaniya obrazovaniya [The development strategy of spiritual and moral education of a person in the Republic of Kazakhstan in the conditions of updating the content of education]. Available at: <https://nao.kz/blogs/view/2/194> (accessed 15.05.2020)
7. “Vzglyad v budushcheye: modernizatsiya obshchestvennogo soznaniya” [Looking into the Future: Modernization of Public Consciousness], Official Website of the President of the Republic of Kazakhstan, April 12, 2017. Available at: https://www.akorda.kz/ru/events/akorda_news/press_conferences/statya-glavy-gosudarstva-vzglyad-v-budushchee-modernizatsiya-obshchestvennogo-soznaniya (accessed 15.05.2020)

Түйін

Бұл мақалада Қазақстан Республикасындағы жастардың рухани тәрбиесінің ерекшеліктері қарастырылған. Авторлар мемлекеттің саяси жаңару үдерісіндегі жастардың рөлінің теориялық негіздерін және тәрбиенің рухани аспектілерінің әсерін қарастырады, жастардың құндылық негіздерінің деградациясының және жастар ортасындағы азаматтық-патриоттық көңіл-күй деңгейінің төмендеуінің негізгі себептері анықталады. Авторлар елдегі осы саладағы жағдайды жақсарту бойынша өз ұсыныстарын жасады және мемлекеттің осы бағыттағы жұмысын бағалады.

Аннотация

В данной статье рассматриваются особенности духовного воспитания молодежи в Республике Казахстан. Авторы рассматривают теоретические основы роли молодежи в процессе политической модернизации государства и влияния духовных аспектов воспитания, были выявлены основные причины деградации ценностного самоопределения молодежи и снижения уровня гражданско-патриотического настроения в молодежной среде. Авторы представили свои рекомендации по улучшению сложившейся на сегодняшний день ситуации в данной сфере в стране и дали оценку работе государства в данном направлении.

ӘОЖ 74; 378.147

А.М. Тунгатаева, М.С. Мейрманов, Б.Ұ. Жетписбаева, К. Пошанова, Л. Бекмуратова
магистр, аға оқытушы, М. Әуезов атындағы Оңтүстік Қазақстан мемлекеттік университеті, Шымкент,
Қазақстан
аға оқытушы, М. Әуезов атындағы Оңтүстік Қазақстан мемлекеттік университеті, Шымкент,
Қазақстан
магистр, оқытушы, М. Әуезов атындағы Оңтүстік Қазақстан мемлекеттік университеті, Шымкент,
Қазақстан
аға оқытушы, М. Әуезов атындағы Оңтүстік Қазақстан мемлекеттік университеті, Шымкент,
Қазақстан
аға оқытушы, М. Әуезов атындағы Оңтүстік Қазақстан мемлекеттік университеті, Шымкент,
Қазақстан

РУХАНИ ЖАҢҒЫРУ ОҢТҮСТІКТІҢ ҚАЙТА ТҮРЛЕНУІ -ҮШІНШІ МЕГАПОЛИС БОЛАШАҚ БАСТАУЫ

Түйін

Бұл мақалада «Болашаққа бағдар: рухани жаңғыру» бағдарламалық мақаласы ел дамуының жарқын үлгісі мен нақты қадамдарын көрсететін келелі ой, салиқалы пікір, батыл шешімдерге құрылған маңызды құжат. Бұл мақалада сананы жаңғырту, ұлттық болмыстан, ұлттық кодтан айырылып қалмай, оны әлемдік құндылықтармен үйлестіріп, Қазақстанның игілігіне жарату жолындағы мақсат-мүдделер туралы өзекті мәселесі талқыланады. Қазақстан үшін қайта түлеудің айырықша маңызды екі үдерісі – саяси реформа мен экономикалық жаңғыруды қолға ала отырып, Біртұтас Ұлт болу үшін болашаққа қалай қадам басатынын және бұқаралық сананы қалай өзгертетіні жөнінде алысты болжайтын көзқарастары бізге және жастарға берер дүние туралы. Рухани жаңғыру –Оңтүстіктің қайта түрленуі, қазақстандықтардың салт-санасы мен дүниетанымын өзгертетін қозғаушы күш туралы сөз етіледі.

Кілттік сөздер: Рухани жаңғыру, Елбасы, Нұрсұлтан Әбішұлы Назарбаев, прагматизм, бәсекелес және қабілет.

Елбасы Нұрсұлтан Әбішұлы Назарбаевтың «Болашаққа бағдар: рухани жаңғыру» бағдарламалық мақаласы ел дамуының жарқын үлгісі мен нақты қадамдарын көрсететін келелі ой, салиқалы пікір, батыл шешімдерге құрылған маңызды құжат. Бұл мақалада сананы жаңғырту, ұлттық болмыстан, ұлттық кодтан айырылып қалмай, оны әлемдік құндылықтармен үйлестіріп, Қазақстанның игілігіне жарату жолындағы мақсат-мүдделер туралы өзекті мәселе болып отыр. Ел басы Қазақстан үшін қайта түлеудің айырықша маңызды екі үдерісі – саяси реформа мен экономикалық жаңғыруды қолға ала отырып, Біртұтас Ұлт болу үшін болашаққа қалай қадам басатынын және бұқаралық сананы қалай өзгертетіні жөнінде алысты болжайтын көзқарастары бізге және жастарға берер дүниесі көп екенін тағы да дәлел. Рухани жаңғыру – қазақстандықтардың салт-санасы мен дүниетанымын өзгертетін қозғаушы күш. Рухани жаңғырудың бірнеше бағыттары бар екені баршамызға белгілі.

I. Ұлттық бірегейлікті сақтау. Ұлттық жаңғыру - ұлттық сананың кемелденуі. Елбасымыз айтқандай, «Жаңа тұрпатты жаңғырудың ең басты шарты – ұлттық кодты сақтай білу»./1/ Ұлттық кодт неден тұрады? Ең алдымен ол қасиетті жеріміз, жердегі байлық табиғат, қазына, шекара, ауа тазалығы, жан-жануар, қураған шөбімізге дейін ол қазақтықтың ата бабасынан қалған бірінші ең баға жетпес құн жетпес ұлттық кодт осы! Келесі біздің асылымыз ол сол жерде тұрған қара шаңырақ баспанамыз! Сол баспана орналасқан шаһарларымыз! Дәстүр, дін, сана, таным, тарих, білім, тәрбие, байлық, руханият, патриоттық рух және тағы шексіздікке кете беруіміз мүмкін. Қалалардың түрленіп қайта жаңғыруы ол

өмір заңдылығы, бірақ сол өзгерістер барысында ұлттық рұхты жоғалтпай қайта рухани жаңғыру бұл сәулетші, құрылысшы алдындағы басты мәселе?! Әр сәулетші, құрылысшы "Тәнім -жаным садақасы, Жаным арым садақасы" деп жұмыс жасайтын болса, қазақтың әр қаласы рухани жаңарар еді-ау. Рухани жаңғырудың негізі – халықтың, жеке адамның тұлғаға айналуы. Әр заманның өз міндеті, ұрпаққа қояр талабы бар дегендей, мемлекеттің дамуы ұрпақтың уақыт талабына сай бейімделіп, мәдени ортаға қалыптасуы [4]. Енді ғасырлар бойы найзаның ұшымен, қан мен термен келген ата-баба аманаты жеріміз, одан бергіде салынған қалаларымызды қайта түрлендіру, ұрпақтан ұрпаққа жеткізу мақсатында қайта жаңғыру, Шымкент қаласының түрленуі қайта жаңғыруы барысында ұлттық дәстүр, ұлттық рухани тамыр кесіліп қалмаса екен. Болашақта басқа елдердегі сияқты мысалы ТМД қалалары айталық Санкт-Петербург, Самарканд сияқты өз аурасы, тынысы, тыныс тіршілігі, сәулеті, көркемдік ерекшелігімен ерекшеленсе шырайлы Шымкент, ешкімге ұқсамайтын сәулеті, көк майсасымен, жеміс-жидегі, қонақ жайлығымен қалса сол рухани жаңғыру болары сөзсіз.

II. Бәсекелес және қабілет. Бәсекелестік оған қабілетіміз бар ма? Ұлттың аймақтық немесе жаһандық нарықтағы бағасы, өзгелерден сапасымен ұтымды дүние ұсынуға қабілеті. Заман талабына сай тұтас халық қана емес, жеке адамның өзі бәсекелік қабілетін арттырып, табысқа жетуге мүмкіндік алады. Әр ата-ана баласын ұшқыр ойлы, жобалық менеджментті түсінетіндей тәрбиелесе, ұлт ретінде биіктерді бағындырамыз хақ. Білім және ғылым министрлігінің стартаптарды енгізуі де осы бәсекелік қабілетті арттыруға ынтасы деп білеміз. Ал сәулетші, бас сәулетші алдында таудай талап тұруы, біріншіден бәсекелестікке төтеп бере алатындай білім, екіншіден сол білімді жеткізе білетін қабілет керек. Ол үшін Мемлекет басшысы аталмыш жаңғырудың негізгі қызметі мен ерекшеліктеріне ой жүгіртіп, бұл жаңғырудың маңыздылығына атап: «Жаңғыру атаулы бұрынғыдай тарихи тәжірибе мен ұлттық дәстүрлерге шекеден қарамауға тиіс [5-6]. Керісінше, замана сынынан сүрінбей өткен озық дәстүрлерді табысты жаңғырудың маңызды алғышарттарына айналдыра білу қажет. Егер жаңғыру елдің ұлттық-рухани тамырынан нәр ала алмаса, ол адасуға бастайды. Сонымен бірге, рухани жаңғыру ұлттық сананың түрлі полюстерін қиыннан қиыстырып, жарастыра алатын құдіретімен маңызды». Саяси, экономикалық реформаларда егеменді еліміз бірқатар жақсы нәтижелерге қол жеткізгені баршаға мәлім. Ол адами құндылықтар, рухани қазына, жастарды тәрбиелеу, олардың бойына патриоттық рухты сіңіре білу жұмысында рухани салаға басымдық берудің қажеттілігін алға қойю керек. Бұл дегеніміз – ұлтымыздың барлық ұлттық салт-дәстүрлерін, мемлекеттік тіліміз бен әдебиетімізді, мәдениетімізді, ұлттық рухымызды жаңғырту деген асыл ұғымға келіп саяды. Елбасымыздың рухани жаңғыруға, руханиятқа, білім, ғылымға маңыз беруі – үлкен көрегендік пен ұлттың алға ілгерлеуін жылдам қарқынмен жылжытатын қозғаушы күш. Бұл – тәуелсіз еліміздің бақытты болашағы мен алаңсыз келешегі үшін жасалып жатқан жұмыс. Өйткені, рухани байлықтың кемел болғаны бұл жеке азаматтарымыз үшін де, әрбір жеке тұлғадан құралған қоғам, туған еліміз үшін де өте маңызды үдеріс. Осыны басты назарға ала тұрып, ғалымдардың сараптауы бойынша Шымкент шаһарының жасы – 2200 жыл. Орта Азиядағы ең көне қалалардың бірі. Аталған дерек 2014 жылы археологтардың халықаралық ғылыми конференциясында мәлім болды. Канада, Франция, Бельгия, Англия, Ресей, Әзірбайжан мен Өзбекстаннан келген ғалымдар Шымкенттің 2200 жылдық тарихы барын бір ауыздан растап, ескі қалашық маңайындағы төбеде керуен сарай болғанын алға тартқан зерттеулер қала тарихы сол жерден басталған деп тұжырымдады. Әлі де көне Жідбек жолы тармағындағы Шымкент қаласының тарихы, сыры, зерттелмей қалған, айтылмай қалған сыры бары қақ. Сол сыр сандықтарды ашатын, қаланы қайта жаңғыртып, жаңа рең беретін, сәулетшілер.

III. Прагматизм. Өзіңнің ұлттық және жеке байлығыңды нақты білу, сол байлықты үнемдей отыра қолдана білу. Болашақты жоспарлай отырып, ысырапшылдық пен даңғойлық қасиеттерге жол бермеу. Білім алуға, мақсатқа жетуге, кәсіби тұрғыдан жетілуге деген ынта

ықылас, осы жолда әр нәрсені ұтымды пайдалану мінездің прагматизмі. Заманауи әлемдегі бірден-бір үлгі.

Прагматизм дегеніміз не?

Прагматизм терминін мәдени айналымға 19 ғ-дың 70-жылдары америкалық философ Ч.С. Пирс (1839 — 1914) енгізді. Прагматизм негізінде ақиқаттың мәнділігі оның прагматикалық тиімділігімен анықталады деген “прагматизм принципі” жатыр. Прагматизм іргелі ақиқатты іздестіру қажеттілігін мойындамайды және абстрақтылы философиялық жүйелер жасаудан бас тартады. Мұның орнына ол нақты тәжірибе мен тілге негізделген, өзгеріп отыратын көптеген ақиқаттарды қарастырып, онда ақиқат практикалық нәтижелерінің құндылығына қарай анықталады [3].

Прагматизм бойынша қазіргі заман философиясы екі бағытта дауласуда, бірі рационализм (ақылшылдық), ол идеалды, сезімге бай, ақылға жүгінеді, үміткер, дінге сенеді, еркін ерік-жігерді дәріптейді. Енді бірі, эмпиризм (тәжірибешілдік), олар материалистер, суыққанды, сезімдік танымға мән береді, үмітсіз, атеист, себеп-салдар заңын (детерминизм) ұстанады. Прагматистер осы екеуінің арасынан жаңа жол тапқысы келеді, "тәжірибешілдік ойлау әдісі мен адамзаттық діни сенім дәстүрін лайықты үйлестіруді" дәріптейді.

Прагматистер шындыққа адал болуды жақтайды, бірақ дінге де сын айтқысы келмейді. Прагматизм себепке қарағанда мақсатқа айырықша мән беруімен ерекшеленеді. Олардың ойынша адам мақсат үшін өмір сүретін нәрсе. Адамның мақсаты адамның шындығын сомдайтын негізгі тетік. Ендеше мақсатты тану адамды танумен бірдей маңызға ие. Дегенмен, олар мақсат категориясы шегінде қамалып қалмай адамды өз мақсатына тегі қандай әрекет жеткізеді дегенді қазбалайды, мақсаттың адамда сенім болып орнығуына, белгілі бір әрекетте табысқа жеткізетін қозғалыс болып орындалуына айырықша назар аударады. Олардың ойынша ақиқат басқа емес, мақсатты дұрыс танытатын, адамға сенім беретін, практикалық тұрғыда адамды белсенді және табысты ететін білім. Егер кез келген білім адам үшіндік сипатқа ие болмаса, онда оның ақиқаттылығы да күмәнді. Ақиқаттың қайнары мақсатқа талпынған практика, ақиқаттың өлшемі, қозғаушы күші, бәр бәрі практика. Ендеше адамды өз мақсатына ең тез жылдамдықпен, ең қысқа уақытта, ең аз шығынмен, ең ыңғайлы жолмен мақсатына жеткізген нәрсе - шынайы құндылық, шынайы ақиқат. Адам баласы сондай ақиқатқа, құндылыққа талпынуы керек. Жалпы, АҚШ қоғамының табысты өмір салты қалыптастыруының негізгі тетігі прагматизмнің мақсатты негіз еткен өнімді қозғалыс идеясын ұстаным етуіне қатысты деп айтуға болады.

Прагматизмнің негізгі ұстанымдары:

- білім шындықты меңгерудің құралы, шындықты өзгертуге болады;
- нақты тәжірибе бәрінен маңызды, ереже мен ұстаным екінші орында;
- сенім мен түсініктің рас-жалғандығы оның әкелген нақты игілігіне байланысты;
- ақиқат идеяның табысты түрі, нәтижеге ие ететін, мақсатқа жеткізетін сана қозғалысы;
- теория әрекеттің болжалды қорытындысы, ол да құрал. Оның құндылығы әрекетті табысты ете алуына қатысты;
- адамның шындықты түсіндіруі шындықтың адамға пайдасы мен игілік өніміне байланысты;
- әрекет ережеден маңызды, ол қатып қалған ережені үздіксіз бұзып отырады;
- ұғымның мәні оның нәтижеге ие етуі, ақиқаттың құны оның қысқа уақытта, аз шығынмен, өте мол табысқа жеткізуі [2].

Н.Ә.Назарбаев бұл ретте, тұтас қоғамның және әрбір қазақстандықтың санасын жаңғыртудың бірнеше бағытына жеке-жеке тоқталады. «Сананы жаңғыртудың» мазмұнын негіздей отырып, Президент жаңғырудың алты бағытын белгілейді:

1. Бәсекеге қабілеттілік;

2. Прагматизм;
3. Ұлттық бірегейлікті сақтау;
4. Білімнің салтанат құруы;
5. Қазақстанның революциялық емес, эволюциялық дамуы;
6. Сананың ашықтығы.

Аталмыш бағыттардың бәрі барынша өзектендірілген және уақыттың талаптарына нақты жауап береді. «Мәңгілік ел» болуымыз үшін бізге ауадай қажетті қасиеттер мен құндылықтардың қайнары тоғысып, ақыл-парасаты толысқан, ғаламдық ғылымды игерген адамдар көп болса, еліміз өркениетті, бәсекеге қабілетті болатыны нақты ақиқат. «Болашақта ұлттың табысты болуы оның табиғи байлығымен емес, адамдарының бәсекелік қабілетімен айқындалады... Сондықтан, әрбір қазақстандық, сол арқылы тұтас ұлт ХХІ ғасырға лайықты қасиеттерге ие болуы керек. Мысалы, компьютерлік сауаттылық, шет тілдерін білу, мәдени ашықтық сияқты факторлар әркімнің алға басуына сөзсіз қажетті алғышарттардың санатында. Сол себепті, «Цифрлы Қазақстан», «Үш тілде білім беру», «Мәдени және конфессияаралық келісім» сияқты бағдарламалар – ұлтымызды, яғни барша қазақстандықтарды ХХІ ғасырдың талаптарына даярлаудың қамы», – деп ашып көрсетеді. Бәсекеге қабілеттілік саясат пен экономикада, білім, ғылымда, технологияда, яғни барлық салада болуы тиіс. Бәсеке болған жерде әрбір тұлға өзінің ең сапалы қызмет түрін ұсынады. Білім мен тәрбиесі ғажайып түрде үндескен, ұлттық идеологиясы темірқазығына айналған табысты ел болуымыз үшін жақсылыққа ұмтылып, жаманшылықтан арылып, саналы түрде барлық қасиеттерімізді ізгілендіріп, сананы рухани жағынан үнемі жетілдіріп, дамытып отыруға тиістіміз.

Болашаққа бағдар ретінде сәулетші және әрбір профессор-оқытушылар құрамы, осы оқу орнында білім алып жатқан жастарымыз Елбасының осы сөздерін өздерінің алға қойған өмірлік мақсаттарына енгізе отырып, еліміздің рухани тұрғыдан дамып, интеллектуалдық дәрежесінің жоғарылауына үлесін қосады деген сенімдемін.

Тәуелсіз еліміздің болашағы – жастарымыздың интеллектуалды көрсеткіштері олардың тек білім деңгейімен ғана емес, сонымен бірге олардың ұлттық тәрбиесімен, рухани жаңғыруымен де тікелей байланысты. Ұлттық кодтың өзегін сақтай отырып, болашаққа қадам басуымыз қажет. Білім – рухани жаңғырудың басты алғышарты. Өйткені, ой жүйесі терең, алыстан пайымдап, тереңнен тамырланған дүниетанымы кең адам ғана бәсекеге төтеп береді деген ақымды ұғымды дәлелдеудің қажеті жоқ. Мен Елбасының осы сөздерін толық қолдай отырып, рухани мәдениеттің дамуы үшін тағылымды ұлттық тәрбие болмыс, сана, дініміз бен діліміздің қайнарынан сусындап, биік адами құндылықтардың кемелдену барысында әрбір маман иесі кәсіби қызметін жоғары деңгейде жүзеге асыруы міндетті қажеттілігін түсінсе және дағдыланса сол бәсекелестік. Ұлттық жаңғыру дегеніміз – ұлттық санамен тығыз байланысты. Оның түпкі мақсаты – ұлттық бірегейлікті сақтап, ел ішінде бейбітшілік пен келісім үйлесе отырып, ұлттық береке, бірлік салтанат құрған бәсекеге қабілетті, табысты ел болу. «Сонымен бірге, жаңғыру ұғымының өзі мейлінше көнерген, жаһандық әлеммен қабыспайтын кейбір дағдылар мен әдеттерден арылу дегенді білдіреді», - дейді Н.Ә.Назарбаев [1]. Жаһандық әлеммен тура келмейтін дағдылар не деп нені түсінеміз: ол жалқаулық, білімсіздік, керек емес қызметті өзі сүймейтін мамандықты таңдап адасу, деп білемін.

«Терең білім – тәуелсіздігіміздің тірегі», – деген Н.Ә.Назарбаев «Мәңгілік ел» болуға қадам басқан тәуелсіз Қазақстанның ендігі жаһандану алдында ұлт ретінде жойылып кетпеуі үшін ұлттық кодын сақтаған, терең білімді, бәсекеге қабілетті, ұлттық құндылықтарын бойына сіңірген ақыл-ойы кемел тұлға болуына маңыз береді [7]. Осы тұста ол бабалар ұлағатымен астасып жатқан зерделі ойы мен парасатты пайымын білдіреді: «Білімді, көзі ашық, көкірегі ояу болуға ұмтылу – біздің қанымызда бар қасиет. Қан ол қасиетті, сол қадір қасиетімізді жоғалтпай елімізге еңбек ету басты мақсат!

Әдебиеттер тізімі

1. Елбасы Н.Ә.Назарбаев «Болашаққа бағдар: рухани жаңғыру» атты бағдарламалық мақаласы. Мына сілтемеде: <http://ayu.edu.kz/ru/archives/20690> (25 мамыр 2020 ж.)
2. Қазақстан энциклопедиясы, VII-том. Алматы: Рауан, 1990, 205 б.
3. Саяси түсіндірме сөздік. Алматы, Рауан, 2007, 130 б.
4. Қазақ мақал мәтелдері. М.Аққозин. Алматы: Қазақстан, 1990, 288 б.
5. Қабдолов З. Екі томдық таңдамалы шығармалары. 2-т. Алматы: Жазушы, 1983, 2015 б.
6. Ә. Марғұлан. Ежелгі әдебиет куәлары. Алматы: Баспа, 1966, 302б.
7. Рухани жаңғыру. Мына сілтемеде:
<https://www.google.com/search?q=%D1%80%D1%83%D1%85%D0%B0%D0%BD%D0%B8+%D0%B6%D0%B0%D2%A3%D2%93%D1%8B%D1%80%D1%83+%D0%B1%D0%BE%D0%BB%D0%B0%D1%88%D0%B0%D2%9B%D2%9B%D0%B0+%D0%B1%D0%B0%D2%93%D0%B4%D0%B0%D1%80&oq=%D1%80%D1%83&aqs=chrome.1.69i57j69i59l2.3211j0j8&sourceid=chrome&ie=UTF-8> (26 мамыр 2020ж.)

Аннотация

В данной статье программная статья «ориентир в будущее: модернизация общественного сознания» представляет собой важный документ, сформированный на основе глубокого осмысления, взвешенного мнения, смелых решений, отражающий яркий пример и конкретные шаги развития страны. В данной статье обсуждается актуальный вопрос о целях и интересах возрождения сознания, не лишенных национального бытия, национального кода, его гармонизации с мировыми ценностями и во благо Казахстана. Два особо важных для Казахстана процесса Возрождения – это о мире, который дает нам и молодежи дальновидные взгляды о том, как шагает в будущее для того, чтобы стать единой нацией, взяв на политическую реформу и экономическую модернизацию, и как меняет массовое сознание. Речь идет о духовной модернизации –возрождении Юга, движущей силе, изменяющей сознание и мировоззрение казахстанцев.

Abstract

In this article, the program article "orientation to the future: modernization of public consciousness" is an important document formed on the basis of deep reflection, balanced opinion, bold decisions, reflecting a vivid example and concrete steps in the development of the country. This article discusses the current issue of the goals and interests of the revival of consciousness, not devoid of national existence, national code, its harmonization with world values and for the benefit of Kazakhstan. Two particularly important processes of Revival for Kazakhstan are about the world, which gives us and young people far-sighted views on how to step into the future in order to become a single nation, taking on political reform and economic modernization, and how to change the mass consciousness. We are talking about spiritual modernization –the revival of the South, the driving force that changes the consciousness and Outlook of Kazakhstanis.

ӘОЖ 371.3.741

**А.М. Тунгатаева, С. Эралиев, Б.У. Жетписбаева, А.Х. Алмагамбетова,
А.Т. Джумабаева**

магистр, аға оқытушы, М. Әуезов атындағы Оңтүстік Қазақстан мемлекеттік университеті, Шымкент,
Қазақстан

аға оқытушы, М. Әуезов атындағы Оңтүстік Қазақстан мемлекеттік университеті, Шымкент,
Қазақстан

магистр, оқытушы, М. Әуезов атындағы Оңтүстік Қазақстан мемлекеттік университеті, Шымкент,
Қазақстан

магистр, оқытушы, М. Әуезов атындағы Оңтүстік Қазақстан мемлекеттік университеті, Шымкент,
Қазақстан

аға оқытушы, М. Әуезов атындағы Оңтүстік Қазақстан мемлекеттік университеті, Шымкент,
Қазақстан

СӘУЛЕТ МАМАНДЫҒЫНА КӨРКЕМДІК ПӘНДЕРДІ ОҚЫТУ ЕРЕКШЕЛІКТЕРІ

Түйін

Бұл мақалада көркемдік пәндерді оқыту ерекшеліктері «дизайн», «сәулет» және «кескіндеме» мамандықтары арасындағы түбегейлі айырмашылықтарға байланысты ерекшеліктер жіктеп көрсетілген. Сәулетші қазіргі қоғамның әлеуметтік өмірі мен оның шындыққа ерекше қатынасы арасындағы кеңістікте; ол айналасындағы әлемді бақылайды, оны талдайды, қолындағы көрнекі құралдарды пайдалана отырып, алған әсерлерін қорытындылайды. Осы мамандықтардағы ұсақ пәндерді оқыту әдістемесінде қызметтің ерекшелігіне байланысты айырмашылықтар бар. Суретшілердің дәстүрлі академиялық дайындығы өмірден ұзақ уақыттық жұмысты, біртіндеп түс мәдениетін, өзіндік субъективті түс таңдауы болатын жеке қабылдауды және түс пен түс үйлесімін эксперименттік іздеуді білдіреді. Жалпы алғанда сәулет мамандығында көркемдік пәндерді сәулет пәндерді оқыту ерекшеліктеріне келесі пәндер: сурет, сәулеттік сурет, кескіндеме, тұстану, декоративтік кескіндеме, мүсін, оқытудың өзіндік ерекшеліктерін айқындау басты міндет.

Кілттік сөздер : сәулет, дизайн, сурет, кескіндеме, кеңістік, әдістеме, түс пен түстік үйлесім.

Архитектуралық-көркемдік білім беру, сәулет, өнер және дизайн мамандықтары бойынша білім алатын студенттер кеңістік органы өзгертетін жаңа эстетика жасау дағдыларын игереді. Көркемдік пәндерді оқыту ерекшеліктері «дизайн», «сәулет» және «кескіндеме» мамандықтары арасындағы түбегейлі айырмашылықтарға байланысты. Қазіргі қоғамда әлеуметтік өмір мен кеңістіктік арақасындағы шындық ерекшелігі; ол айналасындағы әлемді бақылайды, оны талдайды, қолындағы көрнекі құралдарды пайдалана отырып, алған әсерлерін қорытындылайды.

Көбінесе осы шындыққа ұқсас, бірақ нақты кеңістіктің логикасынан өзгеше, өзіндік логикаға сәйкес жасалған суретті жасайды. Әдетте, сәулетші және дизайнер өз жобаларының техникалық міндеттерімен және әріптестердің жұмысында мұндай жобаны дәстүрлі немесе заманауи интерпретациямен шектеледі, әйтпесе олар негізінен жаңа орта жасайды - жаңа тақырыпты немесе бүкіл пәндік ансамбльді ұсынады. Бірақ сонымен бірге суретшінің, сәулетшінің және дизайнердің жұмысы көркем туынды болып табылады, олар адам жасаған объектілерге эстетиканың, дүниенің үйлесіміне сәйкес келетін элементтерге еруге негізделген шығармашылық іс-әрекетке жалпы көзқараспен байланысты [1]. Осы мамандықтардағы ұсақ пәндерді оқыту әдістемесінде қызметтің ерекшелігіне байланысты айырмашылықтар бар. Суретшілердің дәстүрлі академиялық дайындығы өмірден ұзақ уақыттық жұмысты, біртіндеп түс мәдениетін, өзіндік субъективті түс таңдауы болатын жеке қабылдауды және түс пен түс үйлесімін эксперименттік іздеуді білдіреді. Түстермен жұмыс істейтін дизайнер немесе сәулетші түс қабылдаудың жалпы заңдылықтарын қолданады, ал түс туралы объективті ілім ретінде теориялық түс ғылымы суретшінің жұмысына тән жеке тұлғаны іздеуде басым болады [2].

Монументалды сурет ішкі және сыртқы жағынан жұмыс істейді. Дизайнер түрлі формаларды жасайды, түстерді қолдана отырып кеңістікті модельдейді. Сәулетші кеңістікпен пен форма арқылы жұмыс істейді. Бұл ерекшеліктер шығармашылық білім беруде өнер пәндерін оқытудағы көзқарастардың айырмашылығын білдіреді. Сәулет, кафедрасында «Сурет салу», «Сәулеттік сурет», «Түрлі түсті бейнелеу (Кескіндеме)», «Мүсін», «Тұстану», «Кескіндеме және сәулет өнері» пәндерінен сабақ береді[3]. Бұл пәндерді келесі мақсаттар біріктіреді: кәсіби сәулет және дизайн ойлауының негізі ретінде кеңістіктік және кеңістіктік қиялын дамыту; практикада қолданылатын тамаша дағдылар мен құралдарды шебер игеру; эстетикалық көріністер мен көркемдік талғамдар жүйесін қалыптастыру. «Тұстану» курсы болашақ сәулетшілерді колористік ойлауын дамытуға негіз болады. Білім алушылар аудиторияда және ашық аспан астында табиғатпен жұмыс кезінде студенттер визуалды түс қабылдау заңдылықтарын, колористикалық үйлесімділіктің негізгі түрлерін оқып үйренеді [7] түрлі бейнелік материалдарды игереді. Сәндік-жоспарлық жұмыстарда тәуелсіз түсті композициялар құру міндеті шешіледі. Оқытудың бірінші кезеңінде студенттік сәулетшілер мен дизайнерлер құрылыс көлемдері бойынша тапсырмалар алады, ал олар тоналды қатынастарды құруды үйренеді. Натюрморт биік және төменгі горизонты бар геометриялық денелерден, архитектуралық бөлшектердің сызықтық конструктивті құрылысынан, натюрморттардың тоналды дамуымен жасалған[5]. Екінші кезеңде екпін кеңістікті бейнелеуге, қоршаған ортаны түрлендіруге және модельдеуге көшеді. Тапсырмалар интерьер кеңістігінің кескінін қамтиды, олардың мақсаты бүтін және оның жеке бөліктері арасындағы логикалық қатынасты анықтау дағдыларын дамыту, табиғатсыз сурет салудың әдіснамалық реттілігі дағдыларын шоғырландыру. Әртүрлі тақырыптар бойынша ой-қиял арқылы әр-түрлі көлемді формаларды табу: геометриялық денелерден алынған композициялар, кеңістіктегі интерьер, болашақ қаласы. «Сәулеттік жобалау I-XII» курсының барлық тапсырмаларының түрлері белгілі бір түрде студенттің композициялық қабілеттерін дамытады, тапсырма сабақ барысы белгіленген нормаларға және нормативтікжүйеге сәйкес жүргізіледі. Сонымен қатар бұл қиялға сәйкес сызбаларда қолданылады. Сызбалар белгіленген масштабта сызу ережелерін заңдылыққа ала отырып үретіп түсіндіріледі, олар білім берудің барлық деңгейлерінде міндетті болып табылады [6].

«Түрлі түсті бейнелеу немесе Кескіндеме» пәнінде жұмыс табиғаттан орындалады: интерьерлер (әуе перспективасымен), пейзаждар (кішігірім кеңістіктен панорамалыққа дейін), сонымен бірге табиғаттың шығармашылық өзгеруі: декоративті-жазықтық композициялар, мұнда стилизация әдістері, ритм, метр, түс жұмыстары қолданылады. «Тұстану» бөлімінде түстерді қабылдау психологиясының негіздері зерделенеді, дизайн объектілері, интерьер және қала ортасы үшін түсті шешімді жасау әдістемесі игеріледі. Сурет, кескіндеме және мүсін пәндері академиялық білім деңгейіне сәйкес мектеп дәстүрлерін сақтайды және дамытады [4]. Болашақ сәулетшілер мен дизайнерлердің визуалды мәдениетін қалыптастыруда қолмен және цифрлық графиканың балансын және өзара әрекеттесуін іздеу бүгінгі күннің педагогикалық мәселелерінің бірі болып табылады. Жақында дәстүрлі академиялық міндеттерден басқа, шығармашылық графикалық және бейнелеу композицияларының көлемі ұлғайтылды. Оқу процесінде практикалық сабақтарда, олар әлемдік кескіндеме үлгілерін, бейнелеу, пластикалық, декоративті өнер мен халық қолөнерінің әртүрлі түрлерін, өнердің теориялық, тарихи, шығармашылық аспектілерін, ғылыми-әдістемелік және өнер тарихын дамытудың негізгі заңдылықтарын талдайды және орындайды. Олар түс пен жарықтың берілу және қабылдау ерекшеліктерімен, кескіндеме техникасы мен технологиясының міндеттерімен танысады. Білім алушыға көрнекі құралдарды шығармашылық іздеуде шектеу қоймауға тырысады. Бұл жұмыс әдістері студенттерді қызықтырады және болашақ суретшінің жеке қасиеттерін қалыптастыруға көмектеседі.

Сонымен, сәулетшіге арналған көркемдік пәндер курсының нәтижесі - еркін сөйлеу дағдыларын игеру, ал сәулетшілер мен дизайнерлер үшін - кеңістікті бейнелеу және қиял кеңістігін (дизайн) жобалау (дизайн) бойынша дағдыларды игеру.

Сондықтан «сәулет» және «кескіндеме, графика», «дизайн» мамандықтарының студенттеріне көркемдік пәндерді оқытудың әдіс-тәсілдерінде айырмашылық бар себебі ол мамандық ерекшелігіне сай.

Бүгінгі таңда сәулетші өнердің іргелі қабілеттері, кеңістікті және кеңістікті бейнелеу мен қиялды, түс қабылдауды, графикалық және бейнелеу тілін игеруді және композициялық практикада шығармашылық қолдануды өз алдына міндеттер қойып отыр.

Көрнекті сәулетші В.А. Веснин былай деген- «Егер жазушы, ақын өзінің ой-бейнесін сөзбен жеткізсе, онда сәулетші өзінің идеясын қағазға сызбада, эскиз, клаузурада бейнелейді ...» осыдан келіп көркемдік пәндерінің маңызы болашақ маманға орасан зор. Көркемдік пәндерді өтуде материалдық база, аудиториялардың безендірілуі, көркемдік шеберханалардың болуы берер білімнің толыққандылығын көрсетеді. Материалдық базаның берілетін білім бағдарламасына сәйкес па? Қаншалықты көркемдік білім пәндеріне жағдай жасалған ол келелі және күрделі мәселе? Болашақта бұл білім сапасына ықпал етері сөзсіз [8].

Біздің еліміздегі сәулет білімінің заманауи мәселелерін талдау оны заманауи сәулет-педагогикалық практикада қолдану үшін бұрыннан келе жатқан шығармашылық және педагогикалық дәстүрлерді жоғалтпауымыз керек. Заманауи талаптарды қолданып, бар отандық жоғары сәулет мектептерінің сәулетшілерді оқыту мен тәрбиелеу тәжірибесін зерделеу және жалпылау қажеттілігін көрсетеді.

Әдебиеттер тізімі

1. Гевейлер Д.Н. Сходство и различие преподавания живописи художникам и дизайнерам // Известия Российского государственного педагогического университета им. А. И. Герцена, №129, 2011, С. 7-8
2. Чемякина Ю.В., Прохорова Т.В. Особенности преподавания живописи в архитектурно-дизайнерском образовании // Искусство Сибири и дальнего Востока: наследие, современность, перспективы: материалы межрегиональной научно-практической конференции 2-3 декабря 2015 г. / под. ред. Шишина М.Ю.; АлтГТУ им. И. И. Ползунова. Барнаул: Изд-во АлтГТУ, 2015, 100 с.
3. Қаржаубаева С., Амандықова Д. Бейнелеу сауаттылығының негіздері: Оқулық. Астана: Фолиант, 2010, 272 б.
4. Юсупов А.Н. Композиция құру әдістері. Шымкент, М. Әуезов атындағы ОҚМУ, 2008, 110 б.
5. Госстандарт. Архитектурное образование. Ч.П.Специалист. Под. ред. А.В. Степанова, Н.Ф. Метленкова. Астана, Фолиант, 2001, 8 с.
6. Айдарова З., Дирксен Л., Бейнелеу өнері: Оқу құралы. Астана: Фолиант, 2010, 216 б.
7. Фармонов А.А., Юсупов А.Н., Эралиев С, Жетписбаева Б.У., учебное пособие Архитектура, Шымкент, ЮКГУ им. М. Ауэзова, 2008, 304 с.
8. Бархин М.Г. Методы работы зодчего. М.: Стройиздат, 1984 , 224 с.

Аннотация

В данной статье особенности преподавания предметов искусства классифицируются в соответствии с принципиальными различиями между «дизайном», «архитектурой» и «живописью». Архитектор между социальной жизнью современного общества и его особым отношением к реальности; он контролирует окружающий его мир, анализирует его и суммирует эффекты, которые он использует, с помощью своих наглядных пособий. Существуют различия в методике преподавания дисциплин по этим специальностям. Традиционная академическая готовность художников означает долгосрочную жизненную работу, постепенную цветовую культуру, личное восприятие, которое является выбором исходного цвета, и экспериментальный поиск цвета и

цветовой гармонии. В целом, в специальности архитектуры главной задачей является определение особенностей преподавания художественных дисциплин архитектурным дисциплинам: рисунок, архитектурный рисунок, живопись, цветоведение, декоративная живопись, скульптура, специфические особенности обучения.

Abstract

The art of teaching art objects are classified in accordance with the principles of "design", "architecture" and "painting". Architect of the social life of the modern society and its relative relevance to realities; It oversees the ten circuits of the Earth, analyzes it and summarizes the effects that are used by them, with the help of their own posobiy. Differentiate in the methodology of teaching the disciplines according to the specifications. Traditional academic artists perform long-lasting, lifelike, colorful personality, which is selected from the original color, and experimental search for color and color harmony. In General, in the specialty of architecture, the main task is to determine the features of teaching art disciplines to architectural disciplines: drawing, architectural drawing, painting, color studies, decorative painting, sculpture, specific features of training.

ӘОЖ 378

Ф.К. Узденова, П.Т. Мусирекова, М.А. Сейсенбаева

магистр, оқытушы, Мирас колледжі, Шымкент, Қазақстан

магистр, оқытушы, Мирас колледжі, Шымкент, Қазақстан

магистр, оқытушы, Мирас колледжі, Шымкент, Қазақстан

ИНТЕРАКТИВТІ-ИННОВАЦИЯЛЫҚ ОҚЫТУ ТЕХНОЛОГИЯСЫНЫҢ ТИІМДІЛІГІ

Түйін

Мақалада бастауыш сыныптарда жаңа білім беру және педагогикалық технологияларды ұйымдастыру және енгізу мәселелерін қарастыратын, проблемалық-модульдік оқыту технологиясының теориялық және әдіснамалық негіздерін, модульдік оқытудың мағыналық құрылымын, оның ұйымдастырушылық жағын анықтайтын мәселелер көтерілген.

«Педагогикалық технология» ұғымының феноменологиясын зерттеудің теориялық аспектілері, оқыту мен тәрбиелеудің заманауи технологияларының негізгі сипаттамалары мен ерекшеліктері.

Негізгі мақсат - бакалавриат студенттерінде оқыту мен тәрбиелеудің қазіргі процесінің әлеуметтік құбылыс ретіндегі мәні, жаңа білім нәтижелеріне қол жеткізудің оңтайлы жолдары және оқыту деңгейінің педагогикалық диагностикасына көзқарастар туралы тұтас идея қалыптастыру; заманауи педагогикалық технологиялардың ерекшелігін, осы технологияларды кәсіби педагогикалық қызметке қолдануға дайын болу.

Кейбір анықтамаларға сүйене отырып, біз технологияның негізгі белгілерін ажырата аламыз. Біріншіден, технология дегеніміз мұғалім мен оқушылардың белсенділігі, іс-әрекеті ретінде анықталады. Екіншіден, бұл әрекет міндетті түрде педагогикалық заңдар мен заңдарға негізделеді. Үшіншіден, оқыту мен оқу қызметі алдын-ала мұқият ойластырылған. Төртіншіден, бұл кепілдендірілген жоғары нәтиже береді.

Кілттік сөздер: бастауыш, *интерактивті-инновациялық оқыту технологиясының,*

Білім берудегі ескі мазмұнның орнына жаңасы келуде. Я.А. Коменскийдің, И. Гербарттың дәстүрлі объект-субъектілі педагогикасының орнын басқасы басты, ол балаға оқу қызметінің субъектісі ретінде, өзін-өзі өзектілендіруге, өзін танытуға және өзін-өзі жүзеге асыруға ұмтылатын дамушы тұлға ретінде бағытталған. Мұндай жағдайда педагогикалық процестің маңызды құрамы оқу ісіндегі субъектілер — оқытушы мен оқушының тұлғалық-бағытталған өзара әрекеті болып табылады.

Жаңа білім парадигмасы бірінші орынға баланың білімін, білігі мен дағдысын емес, оның тұлғасын, білім алу арқылы дамуын қойып отыр.

Егер «жеке тұлға» ұғымының мазмұнын талдап, түсінік беретін болсақ, біздің ойымызша, төмендегідей анықтама неғұрлым дәл келеді:

«Жеке тұлға — бұл адамның психикалық, рухани мәні, ол әр түрлі жинақталған қасиеттер жүйесіне тән:

- адамның әлеуметтік маңызды қасиеттерінің жиынтығы;
- өзіне және өзімен-өзінің, дүниеге және дүниемен қатынастарының жүйесі;
- іс жүзіне асырылып жүрген әлеуметтік рөлдер қызметінің жүйесі, мінез-құлық әрекеттерінің жиынтығы;
- айналадағы қоршаған әлемді және онда өзін-өзі жете түсінуі;
- қажеттілік жүйесі;
- шығармашылық мүмкіншілігі мен қабілеттерінің жиынтығы;
- сыртқы жағдайларға әсерінің жиынтығы және т.б.» (Г.К. Селевко).

Қазіргі уақытта педагогика ғылымының бір ерекшелігі — баланың тұлғалық дамуына бағытталған жаңа оқыту технологияларын шығаруға ұмтылуы.

Ғылымға мықтап енген «педагогикалық технология» ұғымына әртүрлі түсініктемелер берілген (В.П. Беспалько, В.М. Шепель, И.П. Волков, М. Чошанов, М.В. Кларин, Г.К. Селевко және т.б.). Дегенмен, барлық анықтамалардың ортақ басты негізі бар, бұл, біздің ойымызша, келесі түсіндірмеден айқын көрінеді:

«Педагогикалық технологиялар — бұл білімнің басымды мақсаттарымен біріктірілген пәндер мен әдістемелердің; оқу-тәрбие процесін ұйымдастырудың өзара ортақ тұжырымдамамен байланысқан міндеттерінің, мазмұнының, формалары мен әдістерінің күрделі және ашық жүйелері, мұнда әр позиция басқаларына әсер етіп, ақыр аяғында оқушының дамуына жағымды жағдайлар жиынтығын құрайды» [1].

Интерактивті-инновациялық ерекшелігі: тек білімді меңгерту емес, оқушының танымдық қабілетін және танымдық процестерді жадының алуан түрлерін есту, көру, қимыл ойлауды, ынтаны қабылдау қабілетін дамытып, оны бекіту, шығармашылық деңгейін арттыру.

Сабақтың қызықты, сапалы өтуі тікелей мұғалімнің шеберлігіне байланысты болады. Осы орайда белгілі ғалым Ахмет Байтұрсынұлы «Шеберліктің белгісі – түрлі әдісті болу», - деген өткен ғасырда айтылған сөздері ойға оралады. Бір сабақтың әр кезеңдері түрлі әдістері орнымен пайдалану арқылы көп нәтижеге жетуге болады.

Сөздікпен жұмыс кезінде оқушының шығармашылығы, мүмкіндігіне қарай сөз тіркесін, сөйлемдерге сөзжұмбақ, ребус немесе сканворд құрастыру мүмкіндігін тудыру болса, жаңа материалмен жұмыс істеген кезде өз ойын сызба немесе сурет, тірек конспектілері арқылы жеткізуіне, жаңа тақырыпты бекіту кезеңінде өз пікірін шағын шығарма, өлең, жұмбақ, қағида немесе ереже құрап жазу арқылы беруге болады [2].

Оқушының белсенділігін оның ойлау, есте сақтау, елестету, қабылдау қабілеттерін, жадысы мен зейінін дамытып, қызығушылығын арттырады. Сабақ формаларының өзгеріп отыруы, әсіресе топтық формалар оқушылар арасында қарым-қатынастың нығаюына ықпалын тигізеді. Оқушының тапсырманы өзінің орындау мүмкіндігіне қарай таңдап алуға еріктілігі, оның өз күшін, шама-шарқын бағалай білуге, өзін қауіпсіз сезінуіне, қиындыққа дайын болуға және оны жеңуге тырысуына жетелейді.

Модульдік оқыту технологиясының негізі – модуль. Осы технологияны басшылыққа ала отырып, бағдарламада берілген тақырыптарды логикалық бір жүйеге келтіріп, модульдерге бөлдім. Бұл модульдік оқытудың негізгі идеясы – жаңғырту. Оның мазмұны:

1. оқытудың жалпы мақсатын қою;
2. жалпы құрылған мақсатты нақтыландыруға көшу;
3. оқушылардың білім деңгейін алдын-ала бағалау;
4. оқу әрекеттерінің жиынтығы;
5. нәтижені бағалау [3].

Оқушыларды оқу мақсатымен модульмен таныстырамын. Оқушылар: оқу мақсатын, өзіне қойылатын талапты, лексикалық және грамматикалық тақырыпты, модульдің мазмұнын, жұмыс-үрдісін, нәтижесінің бағаланып және түзетіліп отыратынын біледі.

Оқыту модулі үш құрылымдық бөлімнен тұрады:

1. кіріспе (модульге, тақырыпқа енгізу)
2. сөйлесу бөлімі (оқушылардың өзара сөйлесуін ұйымдастыру)
3. қорытынды бөлімі (бақылау, тест)

Әрбір оқу модуліндегі сабақ санының ауытқуы тақырыпқа байланысты бестен тоғызға дейін тиімді деп есептеймін, себебі сөз қорының молаюы аз мөлшермен беріліп қайта-қайта жаңартылып, өз пікірін ортаға сала алатындай болуы керек [4].

Тілді оқытуда сөздікпен жұмыс оқушының тілін байытуда ерекше орын алады. Бұл жұмыс оқушының сөздік қорын молайтып, тілін, ойлау қабілетін дамытады. Сөйлесу сабағы оқушыларды тек қана қазақ тілінде ауызекі сөйлеуге үйретіп қоймайды, оларды ойлау, талдау, сараптау және қорытындылау қабілеттерін жетілдіреді.

Тілді оқытып, үйретудің сапасын арттыру әртүрлі жағдайларға байланысты. Орыс мектебінде оқытылатын қазақ тілі пәнінің түпкі мақсаты – оқушыларға қазақ тілін меңгерту, сауатты жазуға үйрету, қазақ халқының әдет-ғұрпын, тілін құрметтеуге, Отанды сүйуге баулу.

Сабақ өткізу, оқыту барысында өткізілетін ең күрделі жұмыс түрлерінің бірі – сабақта мәтінмен жұмысты ұтымды ұйымдастыру. Мәтінмен жұмыс дегеніміз – сабақта мәтінмен жұмысты ұтымды ұйымдастыру. Мәтінмен жұмыс дегеніміз – сабақта өтілетін әртүрлі жұмыстардың жиынтығынан құралады. Олар:

1. Дыбыстармен жұмыс
2. Сөздіктермен жұмыс
3. Сөздік қорларын жетілдіру
4. Тіл дамыту
5. Ережемен жұмыс
6. Ауызша сөйлей білуге дағдыландыру.

Мәтінмен жұмыс істеу мынадай кезеңдерге бөлінеді:

1. Мәтінді оқығанға дейінгі жұмыс.
2. Мәтінмен жұмыс кезеңі.
3. Мәтінді оқығаннан кейінгі кезең.

1) Мәтін алдындағы жаттығулар мен соған сәйкес жұмыс түрлері мынадай бағытта жүргізіледі: тілдік тұлға мен сөйлем үлгілерін мәтінде танып, айыра білу және әртүрлі құрылымдық материалдарды (сөзжасам элементтері, етістіктің жақ, шақ түрлері, т.б.) меңгерту.

2) Келесі мәтінмен жұмыс кезеңі. Бұл кезеңде мәтіннің тілдік материалы мен құрылымы орындалады. Мәтін ішінен қажет мәліметті бөліп алу, айыра білуге машықтандыру жаттығуларын әртүрлі тәсілмен орындау. Мәтінмен жұмыс былайша ұйымдастырылады: оқығанның мазмұнын айту, мәтін бойынша сұраққа жауап беру, жоспар жасату, бірнеше бөлімге бөліп оқыту, негізгі жанама ойды таптыру, қорытынды жасату.

3) Шартты түрде алып отырған үшінші кезеңде мәтінді оқып, түсініп, негізгі ойды қазақ тілінде жеткізе білу.

Мәтінді оқығаннан кейінгі жұмыстар:

1. Логикалық сұрақтар
2. Сөздік жұмыстар
3. Фонетикалық жаттығулар
4. Сөйлем құру
5. Мәтінге жоспар құру
6. Аударым
7. Мәтінге ат қою

8. Диалог, ситуация құру

9. Мәтіннің мазмұнын жоспар бойынша айту

Мәтінді оқытудың мынадай түрлерін сабақ үстінде қолданамын:

1. Дауыстап оқыту арқылы оқушының сөйлеу элементтерін меңгергендерін байқауға болады, тағы да бір тиімділігі – оқушылар бірінің қатесін бірі естіп және түзетіп отырады.

2. Іштей оқу – бұл жұмыстың мақсаты оқушылардың шапшаң оқу дәрежесін анықтау. Мысалы: оқушыларға іштей шапшаң оқу үшін бір мәтін беремін де, қай жерге дейін оқу керектігін белгілеймін. Әркім белгілеген жерге келгенде кітаптарын жауып, бітіргенін байқатады. Солай оқушылардың оқу шапшандықтарын мөлшерін өзім белгілеп отырамын.

Сабақ тиімділігін арттыруда ойын элементтерін қолдану белсенділігін арттырып, оларды ынталандырады, теориялық білімдерін практикада қолдануға үйретеді. Ойын элементтерін сабақта екі түрлі мақсатта пайдаланамын. Біріншісі – сабаққа қызығушылығын арттыру, тілін дамыту, екіншісі – оқушылардың ойлау қабілетін дамыту, тапқырлыққа баулу.

Сабақта қолданылатын ойындар: «Бәйге», «Кім жылдам?», «Кім тез табады?», «Ойлан тап!», «Жалғасын айт», «Полиглот», «Не, қайда, қашан?». Ойын барысында оқушының ойлау қабілеті, тапқырлығы дамиды.

Модульдік технология мұғалімнің алдында тұрған көптеген мәселелерді шешуге көмектеседі:

- жалпы білім сапасын жоғарылату;

- сабақтың тиімділігін жоғарылату;

- дарынды оқушылармен жұмыс жүйесін жасау;

- оқушылардың мақсаттарына жету жолындағы жетістіктерін есепке алу жүйесін жасау;

- жеке тұлғаның өзін-өзі реттеуі, өзін-өзі тәрбиелеуі, өзін-өзі дамытуы.

Модульдік технология алға қойған мақсатқа оқушылармен бірлесе отырып проблемаларды шешуге мүмкіндік береді.

Бұл жерде аталмыш технологияда оқушылар оқу модульдерінен «шыққанда», қорытынды (бақылау) бөлімде оларға білім стандарты деңгейіне сәйкес тапсырмалар берілетіні (ҚР БЖҒМ бекіткен оқу бағдарламаларын қараңыз) есепке алынуы тиіс. Он екі баллдық білім бағалау жүйесі енгізілсе, оқу модулінің қорытынды (бақылау) бөлімінде оқушыларға үш деңгейлік (сөйлесу бөліміндегі сияқты) тестілер, бақылау жұмыстарын ұсыну керек болады.

1. Яғни тестілер және бақылаудың басқа да түрлері «жеңілдетілген стандартқа», білім стандартына және «стандарттан жоғары» деңгейлерге сәйкес - 3 деңгейде (нұсқада) берілуі тиіс.

ІІІ деңгейді (ІІІ нұсқаны) орындағаны үшін оқушы 1-ден 4 баллға дейін, ІІ деңгей (ІІ нұсқа) үшін - 5-тен 8 баллға дейін және І деңгей (І нұсқа) үшін - 9-дан 12 баллға дейін алады.

2. Оқу модуліне (тақырыпқа) қорытынды балл тек осы жұмыстар нәтижесінде ғана қойылады.

Осылайша білімді бағалау жүйесі сабақта емес, тақырыптар бойынша іске асырылады, өйткені сөйлесу бөлімінде оқушылардың білімін негізінен оқушылардың өзі бағалап, ол тек ынталандырушы сипатта болатын.

Әдебиеттер тізімі

1. Вазина К.Я. Саморазвитие человека и модульное обучение. – Новгород, 1991.
2. Қойшыбаева Н.И., Жунисбекова Ж.А., Абитиярова А.А. Педагогикалық психология. – Алматы: Нұрлы Әлем, 2017. – 369 б.
3. Жунисбекова Ж.А., Қойшыбаева Н.И. Қазақша-орысша педагогикалық, акмеологиялық, психологиялық терминологиялық сөздік. – Алматы: Нұрлы Әлем, 2016. – 260 б.

4. Жанпеисова М.М. Модульная технология обучения как средство развития ученика. - Алматы: Рауан, 2002.
5. Жанпеисова М.М. Технология модульного обучения. - Актөбе: Мектеп, 1999. – 100 с.
6. Селевко Г.К. Современные образовательные технологии. – М.: Народное образование, 1998. – 256 с.
7. Юцавиене П.А. Педагогические основы модульного обучения: дис. ... д-ра. пед. наук. – Вильнюс, 1990.

Аннотация

В статье поднимаются вопросы, рассматривающие проблемы по организации и внедрению новых учебно-педагогических технологий в начальных классах, определяют теоретические и методологические основы технологии проблемно-модульного обучения, содержательной структуры модульного обучения, его организационная сторона.

Теоретические аспекты исследования феноменологии понятия «педагогическая технология», основные характерные особенности и специфика современных технологий обучения и воспитания.

Основной целью является формирование у студентов-бакалавров целостного представления о сущности современного процесса обучения и воспитания как социального явления, об оптимальных способах достижения новых образовательных результатов, подходах к педагогической диагностике уровня обученности; усвоение специфики современных педагогических технологий, готовность к реализации этих технологий в профессиональной педагогической деятельности.

Исходя из некоторых определений, можно выделить основные признаки технологии. Во-первых, технология определяется как деятельность, деятельность учителя и учащихся. Во-вторых, эта деятельность обязательно опирается на педагогические законы и закономерности. В-третьих, обучающая и учебная деятельность предварительно тщательно проектируются. В-четвертых, она дает гарантированно высокий результат.

Abstract

Мақалада бастауыш сыныптарда жаңа білім беру және педагогикалық технологияларды ұйымдастыру және енгізу мәселелерін қарастыратын, проблемалық-модульдік оқыту технологиясының теориялық және әдіснамалық негіздерін, модульдік оқытудың мағыналық құрылымын, оның ұйымдастырушылық жағын анықтайтын мәселелер көтерілген.

«Педагогикалық технология» ұғымының феноменологиясын зерттеудің теориялық аспектілері, оқыту мен тәрбиелеудің заманауи технологияларының негізгі сипаттамалары мен ерекшеліктері.

Негізгі мақсат - бакалавриат студенттерінде оқыту мен тәрбиелеудің қазіргі процесінің әлеуметтік құбылыс ретіндегі мәні, жаңа білім нәтижелеріне қол жеткізудің оңтайлы жолдары және оқыту деңгейінің педагогикалық диагностикасына көзқарастар туралы тұтас идея қалыптастыру; заманауи педагогикалық технологиялардың ерекшелігін, осы технологияларды кәсіби педагогикалық қызметке қолдануға дайын болу.

Кейбір анықтамаларға сүйене отырып, біз технологияның негізгі белгілерін ажырата аламыз. Біріншіден, технология дегеніміз мұғалім мен оқушылардың белсенділігі, іс-әрекеті ретінде анықталады. Екіншіден, бұл әрекет міндетті түрде педагогикалық заңдар мен заңдарға негізделеді. Үшіншіден, оқыту мен оқу қызметі алдын-ала мұқият ойластырылған. Төртіншіден, бұл кепілдендірілген жоғары нәтиже береді.

**ЖАРАТЫЛЫСТАНУ ҒЫЛЫМДАРЫ, ӨМІР ТУРАЛЫ ҒЫЛЫМДАР
ЕСТЕСТВЕННЫЕ НАУКИ, НАУКИ О ЖИЗНИ
NATURAL SCIENCES, LIFE SCIENCES**

УДК 372.851

Б.Ж. Анапин, А. Абжапбаров

магистрант, Южно-Казахстанский государственный университет им. М. Ауэзова, Шымкент,
Казахстан

к.ф.-м.н., доцент, Южно-Казахстанский государственный университет им. М. Ауэзова, Шымкент,
Казахстан

РОЛЬ АНАЛОГИИ В ОБУЧЕНИИ МАТЕМАТИКЕ

Аннотация

В данной статье рассматривается роль аналогии в обучении математики. Актуальность темы исследования обусловлена сложившимся к настоящему времени противоречием между необходимостью использования методов аналогии в процессе обучения математике и отсутствием целенаправленной методики обучения решению задач на практике, обусловленной недостаточным вниманием авторов учебников к системам математических задач, ориентированным на использование этих методов. Основная идея метода аналогии заключается в том, что «сходство двух систем в некоторых свойствах предполагает сходство в других свойствах». Применение его дает возможность исследователям экономить силы и время, пользуясь переносом знаний из одной области в другую, еще не изученную. При этом надо иметь в виду 2 момента:

- 1) схожесть по некоторым свойствам и качествам надо заметить, для этого должны быть развиты навыки сравнения: нахождение сходств и различий;
- 2) перенос знаний об элементах изученной системы на элементы новой системы возможен лишь после обязательной дополнительной проверки.

Ключевые слова: методика, понятие аналогии, сравнение, дедукция, сходство, индукция.

Введение. Метод аналогии является одним из самых распространенных методов научного исследования. Аналогия – доступный прием рассуждения, но она больше убеждает, чем доказывает. Используют ее в том случае, если в дальнейшем утверждение по аналогии можно строго доказать. Методы аналогии в школьном курсе математики могут быть использованы для решения задач, доказательства утверждений или теорем и введения новых понятий.

В логическом словаре Н.И. Кондакова [1] отмечается, что аналогия тесно связана с такими формами умозаключения как индукция и дедукция; вместе они входят в единый мыслительный процесс. Аналогия «не может существовать без непрерывного взаимного дополнения и взаимодействия с другими умозаключениями» [1]. Действительно, при построении умозаключений по аналогии мы прежде всего используем индукцию, ибо переход от объекта А к объекту В состоит в установлении связей между свойствами этих объектов. Но так как аналогия дает лишь гипотетические выводы, а они требуют доказательств, то аналогия напрямую связана и с дедукцией.

Можно сказать, что умозаключение по аналогии может идти в двух направлениях, связывая моменты индукции и моменты дедукции: 1) от сходства причин к сходству следствий и 2) от сходства явлений к сходству их причин. Можно также умозаключать по аналогии от группы предметов к одному предмету или наоборот. Первая форма аналогии – заключение от группы к отдельному предмету – напоминает дедукцию; вторая – от отдельного предмета к группе – близка к индукции. Однако аналогию не следует отождествлять ни с дедукцией, ни индукцией. Аналогия остается особой формой

умозаключения, в которой вывод строится не на объемных отношениях (дедукция) или устойчивых родовых связях (индукция), а путем перенесения некоторых признаков с одних предметов на другие с учетом их существенного сходства. Такой перенос в иных формах умозаключения невозможен.

П.М. Эрдниев умозаключение по аналогии рассматривает как частный вид гипотетических умозаключений. Отличие же от индуктивного и дедуктивного умозаключений он видит в том, что умозаключения по аналогии являются «умозаключениями вероятности» и их необходимо исследовать, чтобы выяснить достоверность или ложность вывода. Автор особо отмечает, что «в случае умозаключения по аналогии совершается сложный мыслительный процесс, в котором применяются в единстве и взаимопроникновении приемы анализа и синтеза» [2]. В этом П.М. Эрдниев видит один из плюсов применения аналогии в процессе обучения.

Первоначальная творческая деятельность в значительной мере является подражательной, подчеркивает известный психолог В.М. Бехтерев. Математическое творчество требует для своего осуществления не только природной одаренности, но и большого упражнения путем воспитания и подготовительной умственной работы, создающей известные навыки. С другой стороны, неотъемлемым компонентом математического творчества является интуиция. Природа интуиции основана на повторении умозаключений как мыслительных действий, которые становятся навыками мышления. Близкие навыки способны перенестись и обогатиться в новой ситуации, перейдя в интуицию. Такой перенос может осуществиться благодаря аналогии.

Таким образом, логическая структура умозаключения по аналогии позволяет организовать взаимосвязанное применение индуктивных и дедуктивных методов познания, являющееся, по мнению Д.В. Вилькеева, «необходимым условием успешного решения учащимися возникающих перед ними в обучении задач» [3]. Взаимодействие указанных методов обеспечивает переход учащихся от репродуктивного уровня на уровень творческих действий, уровень формулирования гипотетических обобщений о способе решения задачи.

Роль аналогии в обучении математике, и в частности геометрии, чрезвычайно велика.

Во-первых, - это один из наиболее широко распространенных эвристических методов математической деятельности. Аналогия позволяет раскрывать содержание понятий, формулировать определения, выдвигать гипотезы, «открывать» новые факты, отыскивать методы доказательства теорем и решения задач.

Во-вторых, на основе аналогии излагаются некоторые темы в школьных учебниках. Например, измерение отрезков и углов, площади фигур и объемы тел и так далее. Это позволяет учащимся прогнозировать деятельность, сравнивать изучаемые объекты с ранее изученными, открывать новые факты, закономерности.

В-третьих, на аналогии основан один из методов изложения материала - метод укрупнения дидактических единиц. Впервые он введен известным методистом П.М. Эрдниевым [2]. Применительно к рассматриваемому случаю метод состоит в параллельном, совместном, одновременном изучении аналогичных понятий, теорий, алгоритмов.

Также, аналогия содействует появлению новых ассоциаций, которые способствуют углубленному, более сознательному пониманию материала, качественному обновлению знаний. «Математическая аналогия устанавливает связи между самыми различными областями математики, «цементирует», скрепляет ее архитектуру, способствуя образованию целостной системы знаний» [4].

Применение аналогии в обучении находит отражение при формировании и развитии интуитивного, пространственного, метрического, логического, конструктивного, символического компонентов структуры умственной деятельности школьников, выделенных Г.Д. Глейзером [5] в области геометрии.

Поиски аналогий на плоскости и в трехмерном пространстве нередко приводят к таким ситуациям, когда в изменившихся условиях некоторые свойства сохраняются в неизменном

виде. Такие неизменные свойства можно назвать *инвариантами*. При этом трехмерный случай является обобщением плоской задачи [6].



Рис. 1. Условия перпендикулярности диагоналей четырехугольника.

На рис. 1 и 2 представлены два необходимых и достаточных условия перпендикулярности диагоналей четырехугольника (в стереометрическом случае мы имеем дело с «пространственным четырехугольником», то есть тетраэдром, в котором два скрещивающихся ребра играют роль диагоналей четырехугольника).

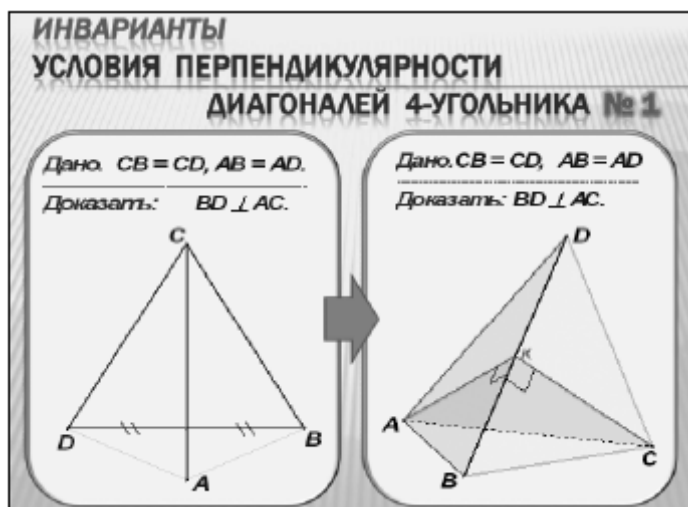

Рис. 2. Условия перпендикулярности диагоналей четырехугольника.

Первый пример доступен (рис. 1) для всего класса, поскольку предполагает знание свойства серединного перпендикуляра к отрезку, а также определения и признака перпендикулярности прямой и плоскости. Второй пример (рис. 2) можно предложить сильным ученикам, трудность заключается в громоздкости решения плоской версии.

Аналогия также является обильным источником новых фактов. В простейших случаях можно почти копировать решение близкой, родственной задачи [7].

Вывод. Если хотя бы для части выпускников рассуждения по аналогии станут неотъемлемой чертой из интеллектуальной жизни, то нашу работу можно будет считать во успешной.

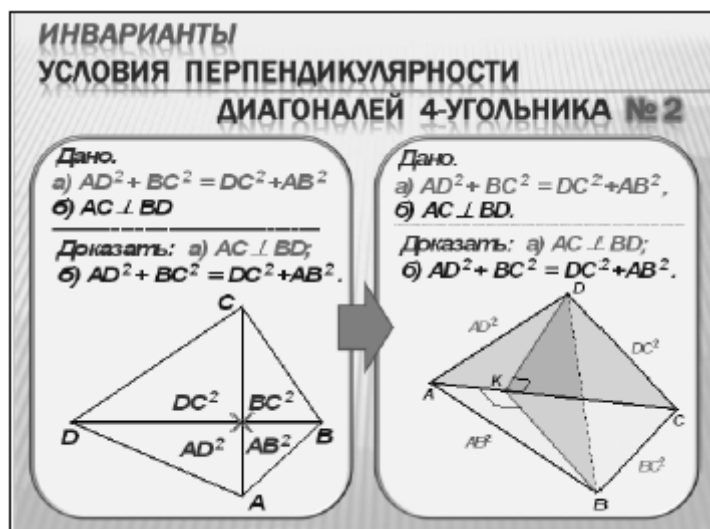
Список литературы

1. Кондаков, Н.И. Логический словарь справочник. М.: Наука, 1975, 656 с.
2. Эрдниева П.М. Укрупнение дидактических единиц как технология обучения. М.: Учпедгиз, 2009, 152 с.
3. Вилькеев, Д.В. Методы научного познания в школьном обучении. Казань: Татарское книжное изд-во, 2011, 160 с.
4. Беляев, Е.А. Некоторые особенности развития математического знания / Е.А. Беляев, Н.А. Киселева, В.Я. Перминов. М.: Изд-во МГУ, 1975, 112 с.
5. Глейзер, Г. Д. Психолого-математические основы развития пространственных представлений при обучении геометрии. // Преподавание геометрии в 9-10 классах: сборник статей / Сост. З.А. Скопец, Р.А. Хабиб. М.: Просвещение, 2006, с.253-269.
6. Юдина, Н.А. Обучение учащихся аналогии на заключительном этапе решения планиметрических задач. // Альманах современной науки и образования, 2011, № 10 (53), С. 187-188.
7. Пойа, Дж. Сборник задач по математике Стэнфордского университета: с подсказками и решениями / Дж. Пойа, Д. Килпатрик. М.: НО Научный фонд «Первая иссл. лаб. им. акад. В. А. Мельникова», 2002, 96 с.

Түйін

Бұл мақалада математиканы оқытудағы аналогияның рөлі қарастырылады. Зерттеу тақырыбының өзектілігі математиканы оқыту процесінде аналогия әдістерін қолдану қажеттілігі мен практикада есептерді шешуге арналған оқытудың бағытталған әдістемесінің жоқтығы арасындағы қазіргі қарама-қайшылыққа байланысты, оқулық авторларының осы әдістерді қолдануға бағытталған математикалық есеп жүйелеріне жеткіліксіз назар аударуынан. Аналогия әдісінің негізгі идеясы: «кейбір қасиеттердегі екі жүйенің ұқсастығы басқа қасиеттердегі ұқсастықты білдіреді». Оны қолдану зерттеушілерге әлі зерттелмеген, білімді бір аймақтан екінші аймаққа беру арқылы уақыт пен энергияны үнемдеуге мүмкіндік береді. Бұл жағдайда сіз 2 тармақты есте сақтауыңыз керек:

1) кейбір қасиеттер мен қасиеттердегі ұқсастықты атап өткен жөн, ол үшін салыстыру дағдылары дамиды: ұқсастықтар мен айырмашылықтарды табу;

2) зерттелетін жүйенің элементтері туралы білімді жаңа жүйенің элементтеріне беру міндетті қосымша тексеруден кейін ғана мүмкін болады.

Abstract

This article discusses the role of analogy in teaching mathematics. The relevance of the research topic is due to the current contradiction between the need to use analogy methods in the process of teaching mathematics and the lack of a focused teaching methodology for solving problems in practice, due to the insufficient attention of textbook authors to mathematical problems systems oriented to the use of these methods. The main idea of the analogy method is that "the similarity of two systems in some properties implies similarity in other properties." Its application enables researchers to save time and energy by using the transfer of knowledge from one area to another, not yet studied. In this case, you need to keep in mind 2 points:

1) similarity in some properties and qualities should be noted; for this, comparison skills should be developed: finding similarities and differences;

2) transfer of knowledge about the elements of the studied system to the elements of the new system is possible only after a mandatory additional check.

ӘОЖ 37.091

Р.Б. Бекмолдаева, Ж.Ж. Әріп

п.ғ.к., доцент, М.Әуезов атындағы Оңтүстік Қазақстан мемлекеттік университеті, Шымкент, Қазақстан

магистрант, М.Әуезов атындағы Оңтүстік Қазақстан мемлекеттік университеті, Шымкент, Қазақстан

БОЛАШАҚ МАТЕМАТИКА МҰҒАЛІМДЕРІНЕ ИРРАЦИОНАЛ ТЕНДЕУЛЕРДІ ШЕШУ ӘДІСТЕРІН ОҚЫТУ

Түйін

Тендеулер мен теңсіздікке байланысты материалдар математиканың мектеп курсының едәуір бөлігін құрайды. Мектеп бағдарламасында оқытылатын алгебра күрделі бөлімдерінің бірі иррационалдық теңдеулер мен теңсіздіктер болып табылады, себебі мектепте оларға жеткілікті көңіл бөлінбейді. Тендеулер мен теңсіздіктің осы түрін оқу кезіндегі мәселелер олардың келесі ерекшеліктерімен байланысты:

- көп жағдайларда иррационалдық теңдеулер мен теңсіздіктерді шешудің нақты алгоритмінің болмауы;

- осы түрдің теңдеулері мен теңсіздігін шешу кезінде теңдеулер мен теңсіздікке әкелетін түрлендірулер жасауға тура келеді, соның салдарынан шешім процесінде бөгде тамырлардың жоғалуына немесе пайда болуына байланысты қателіктер туындайды. Тәжірибе көрсетіп отырғандай, оқушылар иррационалдық теңдеу мен теңсіздікті шеше білуді жеткілікті игермейді, оларды шешу кезінде жиі қателіктер жібереді. Алайда, «иррационалдық теңдеулер мен теңсіздіктер» тақырыбы бойынша тапсырмалар түсу емтихандарында кездеседі және жиі "іске асыру тастарына" айналады. Жоғарыда келтірілген зерттеу оқушыларды әртүрлі иррационалдық теңдеулерді шешудің негізгі әдістерін пайдалана отырып, иррационалдық теңдеулерді және теңсіздікті шешуге үйрету проблемасын тудырды.

Кілттік сөздер: математика, математиканы оқыту, теңдеулер, иррационал теңдеулер, мектеп математикасы, болашақ математика мұғалімдерін оқыту, математиканы оқыту әдістемесі.

Кіріспе

Жоғары оқу орындарында болашақ мұғалімдер математиканың әдіснамалық базасын құрайтын фундаментальды, қолданбалы және әдістемелік пәндер жиынтығын оқып-үйренеді.

Болашақ мұғалімді даярлау мәселесімен әйгілі педагогтар А.Дистерверг, Я.А.Коменский, К.Д.Ушинский айналысқандығы белгілі. Мұғалім даярлаудың ғылыми негізін салуға педагогиканың, халыққа білім беру ісінің қайраткерлері П.П.Блонский, Н.К.Крупская, А.В.Луначарский, С.Т.Шацкий атсалысқан [1-4].

А.Нұғысова өз жұмысында жоғары оқу орнында мұғалімді кәсіби даярлаудың біртұтастығы мен жүйелілігін қамтамасыз ететін шарттар анықталмаған деп келтірілген [5].

Г.Әбілқасымованың зеттеулерінде болашақ педагогтың инновациялық-технологиялық даярлығын жетілдіру теориясы келтірілген, дидактикалық мүмкіндіктері анықталған, математиканы оқытудың мазмұны мен әдістемесі ұсынылған [6].

Д.Рахымбектің әдістемелік еңбектерінде математикалық ұғымдардың көпсатылы абстракциялау арқылы пайда болатыны оның басқа пәндерден артықшылығы екендігі айтылып жүр [7].

Білім беру саласындағы енгізіліп жатқан жаналық бастамалар мұғалімдерден оқытудың даралық стратегиясына сай құралдар тізбесін (жеке тапсырмалар, сұрақтар, үй тапсырмасы, жеке толықтыру аппараттары) оқушының өзіндік талап-тілектерін ескере отырып біртіндеп беру қажеттігін алға шығаруда. Мұғалім бұл істе сараптама жүргізуге әзір болуы (оқушылардың оқу материалдарын игеру деңгейін анықтау, оқушылардың білім мүмкіндігін сипаттап беру және т.б), өз білімдерінің терең әрі толық болуы шарт.

Оқушылардың дамуына математикалық білімдердің берері көп.

Алгебраны оқытудың негіздерінің бірі - теңдеулерді шешу болып табылады, ал теңдеулерді шешуде оқушылардың бар білімдерінің қолданысы ашылатын түйін – иррационал теңдеулерді шешуге келеді.

Иррационал теңдеулерді шешудің қазіргі кезде қолданыстағы әдістері мен әдістемесін айқындау мақсатында алгебра оқулықтарына талдау жасадық, сараланды. Жасалынған талдау мынадай нәтижелер берді:

- орта мектептерде иррационал теңдеулерді шешу әдіс-тәсілдеріне айтарлықтай көңіл бөлінбейтіндігі айқындалды;
- мектеп оқушыларына көбіне иррационал теңдеулердің оңай түрдегі есептері көрсетіліп оқытылатыны анықталды.
- Жаңартылған бағдарлама бойынша оқытылатын математика мазмұнында иррационал теңдеулер мен теңсіздіктерге байланысты материалдар аздау берілген;
- көптеген оқулықтарда иррационал теңдеулер мен теңсіздіктерді шешуде келесі әдіс – тәсілдер қарастырылған: теңдеудің екі жағын бірдей дәрежеге шығару, жаңа айнымалына енгізу, теңдеулерді эквивалентті түрлендірулер арқылы шешу.

Осы олқылықтарды жою мақсатында және болашақ математика мұғалімдеріне иррационал теңдеулерді шешудің бір неше әдістерін көрсету мақсатында осы мақаланы даярладық.

Иррационал теңсіздіктерді шешу алдымен иррационал теңдеулерді шешуден басталатынын ескеріп, иррационал теңдеулерді шешудің негізгі әдіс – тәсілдеріне байланысты мысалдар қарастырылды.

Анықтама. Иррационал теңдеу деп ізделінді айнымалы радикал таңбасының астында болып келген теңдеуді айтады [8].

Иррационал теңдеулерді шешу үшін:

- 1) теңдеудің анықталу облысын табады;
- 2) теңдеуді төменде айтылатын әдістердің бірімен шығарады;
- 3) алынған шешімдерді теңдеуге қоя отырып тексереді.

Иррационал теңдеулерді шешудің мынандай 4 тәсілі жиі қолданылады:

- 1) радикалды оқшаулау әдісі;
- 2) алмастыру әдісі;
- 3) эквивалентті рационал теңдеулер жүйесіне келтіру әдісі;
- 4) теңдеулер мен теңсіздіктердің аралас жүйесіне келтіру әдісі.

Иррационал теңдеуді 4-әдіспен шешкенде 1-3 пункттер автоматты түрде орындалады. Сондықтан бұл әдіс қазіргі кезде иррационал теңдеулерді шешудің ең негізгі әдістерінің бірі болып саналады.

Бұл әдіс әсіресе құрамында параметрі бар иррационал теңдеулерді шешкенде жақсы нәтиже береді.

1. Радикалды оқшалау әдісі

Мысал: $\sqrt{3x+1} - x = -2$ теңдеуін шешіңіз.

Шешуі:

$$1) D(f): 3x+1 \geq 0 \Rightarrow x \geq -\frac{1}{3}$$

$$2) \sqrt{3x+1} - x = -2 \Rightarrow \sqrt{3x+1} = x-2 \Rightarrow (\sqrt{3x+1})^2 = (x-2)^2 \Rightarrow$$

$$3x+1 = x^2 - 4x + 4 \Rightarrow x^2 - 4x + 4 - 3x - 1 = 0 \Rightarrow x^2 - 7x + 3 = 0 \Rightarrow$$

$$x_{1,2} = \frac{7}{2} \pm \sqrt{\frac{49}{4} - 3} = \frac{7}{2} \pm \sqrt{\frac{37}{4}} = \frac{7 \pm \sqrt{37}}{2} \Rightarrow x_1 = \frac{7 - \sqrt{37}}{2}, x_2 = \frac{7 + \sqrt{37}}{2}$$

3) Тексеру арқылы $x_1 = \frac{7 - \sqrt{37}}{2}$ түбірінің бөгде түбір екенін көруге болады.

Жауабы: $\left\{ \frac{7 + \sqrt{37}}{2} \right\}$.

Мысал: $\sqrt{x+3} + \sqrt{3x-2} = 7$ теңдеуін шешіңіз.

Шешуі. 1) $D(f): \begin{cases} x+3 \geq 0 \\ 3x-2 \geq 0 \end{cases} \Rightarrow \begin{cases} x \geq -3 \\ x \geq \frac{2}{3} \end{cases} \Rightarrow x \geq \frac{2}{3}$.

$$\begin{aligned} 2) \sqrt{x+3} + \sqrt{3x-2} = 7 &\Rightarrow \sqrt{3x-2} = 7 - \sqrt{x+3} \Rightarrow (\sqrt{3x-2})^2 = (7 - \sqrt{x+3})^2 \Rightarrow \\ 3x-2 &= 49 - 14\sqrt{x+3} \Rightarrow 14\sqrt{x+3} = 54 - 2x \Rightarrow 7\sqrt{x+3} = 27 - x \Rightarrow \\ \Rightarrow (7\sqrt{x+3})^2 &= (27-x)^2 \Rightarrow 49(x+3) = 729 - 54x + x^2 \Rightarrow x^2 - 103x + 582 = 0 \\ \Rightarrow x_{1,2} &= \frac{103}{2} \pm \sqrt{\frac{10609}{4} - 582} = \frac{103}{2} \pm \sqrt{\frac{10609 - 2328}{4}} = \frac{103}{2} \pm \sqrt{\frac{8281}{4}} = \\ &= \frac{103}{2} \pm \frac{91}{2} \Rightarrow x_1 = 6, \quad x_2 = 97. \end{aligned}$$

3) Түбірлерді тексеру. $x_1 = 6 \Rightarrow \sqrt{9} + \sqrt{16} = 7, \quad 3 + 4 = 7$

$$x_2 = 97 \Rightarrow \sqrt{97+3} + \sqrt{291-2} = 7 \Rightarrow \sqrt{100} + \sqrt{289} = 7, \quad 10 + 17 = 7$$

$27 \neq 7$, яғни $x_2 = 97$ бөгде түбір.

Жауабы: $X = \{6\}$.

2. Алмастыру (ауыстыру) әдісі

Кей жағдай жаңа алмастыру ендіру арқылы иррационал теңдеуді рационал теңдеуге келтіруге болады.

Мысал: Теңдеуді шешіңіз: $\sqrt[8]{x^5} + 2\sqrt{x} = 3\sqrt[4]{x^3}$.

Шешуі. 1) $D(f): x \geq 0$.

2) $\sqrt[8]{x^5} + 2\sqrt[8]{x^4} = 3\sqrt[8]{x^6}$. Алмастыру $\sqrt[8]{x} = y, \quad y \geq 0$.

Сонда $\begin{cases} y^5 - 3y^6 + 2y^4 = 0 \\ y \geq 0 \end{cases} \Rightarrow \begin{cases} 3y^6 - y^5 - 2y^4 = 0 \\ y \geq 0 \end{cases} \Rightarrow$

$$\begin{cases} y^4(3y^2 - y - 2) = 0 \\ y \geq 0 \end{cases} \Rightarrow \begin{cases} y^4 = 0 \\ 3y^2 - y - 2 = 0 \\ y \geq 0 \end{cases} \Rightarrow \begin{cases} y_1 = 0 \\ y_2 = -\frac{2}{3} \\ y_3 = 1 \\ y \geq 0 \end{cases} \Rightarrow \begin{cases} y_1 = 0 \\ y_2 = 1 \end{cases}$$

$$\begin{cases} \sqrt[8]{x} = 0 \\ \sqrt[8]{x} = 1 \\ x \geq 0 \end{cases} \Rightarrow \begin{cases} x = 0 \\ x = 1 \\ x \geq 0 \end{cases} \Rightarrow \begin{cases} x = 0 \\ x = 1 \end{cases}$$

3) Тексеру. $x_1 = 0, \quad x_2 = 1$ берілген теңдеудің түбірлері.

Жауабы: $X = \{0; 1\}$.

3. Эквивалентті рационал теңдеулер жүйесіне келтіру әдісі

Бізге
$$\sqrt[n]{a-f(x)} + \sqrt[n]{b+f(x)} = c \quad (1)$$

түріндегі теңдеу берілсін. Бұл теңдеуді шешу үшін қосымша u және v белгісіздерін ендіреміз:

$$\sqrt[n]{a-f(x)} = u, \quad \sqrt[n]{b+f(x)} = v \quad (2)$$

(1) және (2) теңдеулерінен u және v табу үшін төмендегі алгебралық теңдеулер жүйесін аламыз:

$$\begin{cases} u + v = c \\ u^n + v^n = a + b \end{cases} \quad (3)$$

Сонымен (1) теңдеу оған эквивалентті (3) түріндегі рационал теңдеулер жүйесіне келтірілді.

Мысал. Теңдеуді шешіңіз: $\sqrt[4]{629-x} + \sqrt[4]{77+x} = 8$.

Шешуі. 1) $D(f): \begin{cases} 629-x \geq 0 \\ 77+x \geq 0 \end{cases} \Rightarrow \begin{cases} x \leq 629 \\ x \geq -77 \end{cases} \Rightarrow -77 \leq x \leq 629$.

2) Алмастыру ендіреміз: $\begin{cases} \sqrt[4]{629-x} = U, & u \geq 0 \\ \sqrt[4]{77+x} = V, & v \geq 0 \end{cases}$

Сонда: $\begin{cases} u + v = 8 \\ u^4 + v^4 = 706 \end{cases}$.

Бұл сызықты емес рационал теңдеулер жүйесін шешу үшін $u \cdot v = t$ деп алайық. Сонда

$$u^4 + v^4 = (u^2 + v^2)^2 - 2u^2v^2 = ((u+v)^2 - 2uv)^2 - 2u^2v^2 =$$

$$= (64 - 2t)^2 - 2t^2 = 64^2 - 256t + 4t^2 - 2t^2 = 4096 - 256t + 2t^2, \text{ яғни}$$

$$2t^2 - 256t + 4096 = 706, 2t^2 - 256t + 3390 = 0, t^2 - 128t + 1695 = 0 \Rightarrow$$

$$t_1 = 15, \quad t_2 = 113.$$

Сонымен, u мен v -ны табу үшін төмендегі екі жүйенің жиынтығын аламыз:

$$\begin{cases} \begin{cases} u - v = 8 \\ u \cdot v = 15 \end{cases} \\ \begin{cases} u + v = 8 \\ u \cdot v = 113 \end{cases} \end{cases}$$

Бұл жиынтықтың 1-жүйесінің шешімі: $u_1 = 3, v_1 = 5$ және $u_2 = 5, v_2 = 3$.

Ал жиынтықтың 2-жүйесінің нақты шешімі болмайды.

Бізге $\sqrt[4]{77+x} = 5 \Rightarrow 77+x = 625 \Rightarrow x = 548$.

$\sqrt[4]{77+x} = 3 \Rightarrow 77+x = 81 \Rightarrow x = 4$.

Жауабы: $X = \{4; 548\}$.

Мысал. Теңдеуді шешіңіз: $\sqrt[4]{x+62} + \sqrt[4]{6-x} = 3\sqrt{2}$.

Шешуі. 1) $D(f): \begin{cases} x+62 \geq 0 \\ 6-x \geq 0 \end{cases} \Rightarrow \begin{cases} x \geq -62 \\ x \leq 6 \end{cases} \Rightarrow -62 \leq x \leq 6$.

2) $\sqrt[4]{x+62} - \sqrt[4]{6-x} = a$ болсын. Сонда: $\begin{cases} \sqrt[4]{x+62} + \sqrt[4]{6-x} = 3\sqrt{2} \\ \sqrt[4]{x+62} - \sqrt[4]{6-x} = a \end{cases}$.

Енді осы жүйенің теңдеулерін алдымен қосып, сосын шегерсек, мынандай жүйе шығады:

$$\begin{cases} 2^4\sqrt{x+62} = 3\sqrt{2} + a, \\ 2^4\sqrt{x+62} = 3\sqrt{2} - a \end{cases}$$

Бұл жүйенің әрбір теңдеуін төртінші дәрежеге шығарамыз:

$$\begin{cases} 16(x+62) = 324 + 216\sqrt{2}a + 108a^2 + 12\sqrt{2}a^3 + a^4 \\ 16(6-x) = 324 - 216\sqrt{2}a + 108a^2 - 12\sqrt{2}a^3 + a^4 \end{cases}$$

Алынған жүйе теңдеулерін өзара қосатын болсақ:

$$1088 = 2(a^4 + 108a^2 + 324) \Rightarrow a^4 + 108a^2 - 220 = 0 \Rightarrow$$

$$a_1 = \sqrt{2}, \quad a_2 = -\sqrt{2}.$$

$$\text{Сонда: } \begin{cases} 2^4\sqrt{6-x} = 3\sqrt{2} - \sqrt{2} \\ 2^4\sqrt{6-x} = 3\sqrt{2} + \sqrt{2} \end{cases} \Rightarrow \begin{cases} 2^4\sqrt{6-x} = 2\sqrt{2} \\ 2^4\sqrt{6-x} = 4\sqrt{2} \end{cases} \Rightarrow \begin{cases} 2^4\sqrt{6-x} = \sqrt{2} \\ 2^4\sqrt{6-x} = 2\sqrt{2} \end{cases} \Rightarrow$$

$$\Rightarrow \begin{cases} 6-x = 4 \\ 6-x = 64 \end{cases} \Rightarrow \begin{cases} x = 2 \\ x = -58 \end{cases}.$$

3) Тексеру. Тексеру нәтижесінде екі түбірдің де берілген теңдеуді қанағаттандыратынына көз жеткіземіз.

$$\text{Жауабы: } X = \{-58; 2\}.$$

4. Теңдеулер мен теңсіздіктердің аралас жүйесіне келтіру әдісі

1. $2^{2n}\sqrt{f(x)} \pm 2^{2n}\sqrt{g(x)} = \varphi(x)$ түріндегі иррационал теңдеу мына жүйеге эквивалентті

$$\begin{cases} f(x) \geq 0 \\ g(x) \geq 0 \\ \varphi(x) \geq 0 \\ f(x) = (\varphi(x) \mp 2^{2n}\sqrt{g(x)})^{2n} \end{cases}$$

2. $2^{2n}\sqrt{f(x)} = \varphi(x)$ түріндегі иррационал теңдеу мына жүйеге эквивалентті:

$$\begin{cases} f(x) \geq 0 \\ \varphi(x) \geq 0 \\ f(x) = (\varphi(x))^{2n} \end{cases}$$

Мысал: Теңдеуді шешіңіз: $\sqrt{x+8} - \sqrt{x+3} = \sqrt{2x-1}$.

Шешуі. Бұл теңдеу мына төмендегі аралас жүйеге эквивалентті

$$\begin{cases} x+8 \geq 0 \\ x+3 \geq 0 \\ 2x-1 \geq 0 \\ (\sqrt{x+8} - \sqrt{x+3})^2 = (\sqrt{2x-1})^2 \end{cases} \Rightarrow \begin{cases} x \geq -8, \\ x \geq -3, \\ x \geq \frac{1}{2} \\ \sqrt{(x+8)(x+3)} = 6 \end{cases} \Rightarrow$$

$$\Rightarrow \begin{cases} x \geq \frac{1}{2} \\ x^2 + 11x - 12 = 0 \end{cases} \Rightarrow \begin{cases} x \geq \frac{1}{2} \\ x_1 = -12 \\ x_2 = 1 \end{cases} \Rightarrow x = 1.$$

Тексеру. $\sqrt{9} - \sqrt{4} = \sqrt{1}$, $3 - 2 = 1$, $1 = 1$

$$\text{Жауабы: } X = \{1\}.$$

Мысал: Теңдеуді шешіңіз: $\sqrt{3x+1} - x = -2$.

$$\text{Шешуі. } \sqrt{3x+1} = x-2 \Rightarrow \begin{cases} 3x+1 \geq 0 \\ x-2 \geq 0 \\ 3x+1 = (x-2)^2 \end{cases} \Rightarrow \begin{cases} x \geq -\frac{1}{3} \\ x \geq 2 \\ x^2 - 7x + 3 \end{cases} \Rightarrow$$

$$\Rightarrow \begin{cases} x \geq 2 \\ x = \frac{7 + \sqrt{37}}{2} \\ x = \frac{7 - \sqrt{37}}{2} \end{cases} \Rightarrow x = \frac{7 + \sqrt{37}}{2}. \text{ Жауабы } 1.3$$

Әдебиеттер тізімі:

1. Блонский П.П. Избр. Педагогика и психология. Соч. В 2-х т. М.: Наука, 1979, 180 с.
2. Крупская Н.К. Об учителе. Избр, Статьи, речи и письма. 2-е изд. М.: Наука, 1960, 260 с.
3. Луначарский А.В. Что такое образование? В кн.: Луначарский А.В. О народном образовании. М.: Просвещение, 1958, 300 с.
4. Шацкий С.Т. Избр. Пед. Соч. В 2-х т., Т.2., М.: Наука, 1980, 204 с.
5. Әбілқасымова Г. Болашақ кәсіби оқыту педагогының инновациялық - технологиялық даярлығын жетілдіру [Текст] : дис. . пед. ғылым. канд. Е. А. Бөкетов атын. Қарағанды мемлекет. ун-ті. Қарағанды, 2008, 142 б, Библиогр.: 121 б. .
6. Әбілқасымова А., Көбесов А., Рахымбек Д., Кенеш Ә. Математиканы оқытудың теориясы мен әдістемесі. Алматы: Білім, 1998, 204 б.
7. Рахымбек Д. Математикалық өрнектерді теңбе-тең түрлендіру. Оқу құралы. Шымкент: Нұрлы бейне, 2008, 224 б.
8. Асқарова М. Теңдеулер, теңсіздіктер және олардың системасын шешу. Алматы «Рауан», 1993, 140 б.

Аннотация

Материал, связанный с уравнениями и неравенствами, составляет значительную часть школьного курса математики. Одним из сложных разделов алгебры, изучаемых в школьной программе, являются иррациональные уравнения и неравенства, так как в школе им уделяют достаточно мало внимания. Трудности при изучении данного вида уравнений и неравенств связаны со следующими их особенностями:

- в большинстве случаев отсутствие четкого алгоритма решения иррациональных уравнений и неравенств;
- при решении уравнений и неравенств данного вида приходится делать преобразования, приводящие к уравнениям и неравенствам, не равносильным данному, вследствие чего чаще всего возникают ошибки, которые обычно связаны с потерей или приобретением посторонних корней в процессе решения. Опыт показывает, что учащиеся в недостаточной степени овладевают умением решать иррациональные уравнения и неравенства, часто допускают ошибки при их решении. Однако задачи по теме «Иррациональные уравнения и неравенства» встречаются на вступительных экзаменах, и они довольно часто становятся «камнем преткновения». Выше изложенное обусловило проблему исследования: обучение школьников решению иррациональных уравнений и неравенств, используя при этом основные методы решения иррациональных уравнений различных видов.

Abstract

Material related to equations and inequalities makes up a significant part of the school course in mathematics. One of the difficult sections of algebra studied in the school curriculum is irrational equations and inequalities, since at school they pay little attention to them.

Difficulties in studying this type of equations and inequalities are associated with the following features:

- in most cases, the lack of a clear algorithm for solving irrational equations and inequalities;
- when solving equations and inequalities of this type, it is necessary to make transformations leading to equations and inequalities that are not equivalent to this, as a result of which errors most often arise that are usually associated with the loss or acquisition of extraneous roots in the process of solving. Experience shows that students do not sufficiently master the ability to solve irrational equations and inequalities, often make mistakes in solving them. However, problems on the subject “Irrational equations and inequalities” are found in entrance exams, and they quite often become a “stumbling block”. The above stated caused the research problem: teaching schoolchildren to solve irrational equations and inequalities, using the basic methods for solving irrational equations of various kinds.

ӘОЖ 004.9:519.8(075.8)

Е.Н. Жанатов, Е.А. Нысанов, К.А. Утебаев

магистрант, М. Әуезов атындағы Оңтүстік Қазақстан мемлекеттік университеті, Шымкент, Қазақстан
д.ф-м.н., доцент, М. Әуезов атындағы Оңтүстік Қазақстан мемлекеттік университеті, Шымкент,
Қазақстан

э.ғ.к., доцент, М. Әуезов атындағы Оңтүстік Қазақстан мемлекеттік университеті, Шымкент,
Қазақстан

СЫЗЫҚТЫ ЕМЕС ЭЛЕКТРОНДЫҚ ҚҰРЫЛҒЫЛАРДЫҢ СИПАТТАМАЛАРЫН КОМПЬЮТЕРЛІК МОДЕЛЬДЕУ ЖӘНЕ ЕСЕПТЕУ

Түйін

Бұл мақалада сызықты емес элементтер ток көзімен немесе ЭДС арқылы ауыстырылатын желілік емес электрондық құрылғылардың сипаттамаларын есептеу және компьютерлік модельдеу әдістері ұсынылған. Болжалды шешімдер "дәйекті жуықтау" әдісімен келтірілді. Талқылау күшейткіш каскад мысалында жүргізіледі. Құрамында туннель диодының генераторын модельдеу мысалдары берілген, соның барысында толқындардың әртүрлі түрлері пайда болуы мүмкін. Сондай-ақ күту режимінде туннельді диоды бар тізбек бойынша импульс генерациясы және триггер режимінде тізбектің жұмысы қарастырылған. Яғни, мұндағы триггер дегеніміз - ақпаратты жазуға және сақтауға арналған тепе-теңдіктің екі тұрақты жай-күйі бар тізбекті түрдегі құрылғы. Кіріс сигналдарының әсерінен триггер бір тұрақты күйден екінші күйге ауысуы мүмкін. Бұл ретте, оның шығу кернеуі секірмелі түрде өзгереді.

Кілттік сөздер: компьютерлік математика жүйесі, электрондық қондырғы, компьютерлік модельдеу, туннельді диод, вольт-амперлі сипаттама, кернеу, өткізгіштік.

Кіріспе

Сызықтыларға жатқызылатын көптеген электрондық қондырғылар бұрыннан жақсы зерттелген және оларды есептеу мен жобалау үшін дайын формулалар бар. Біздің келесі мысал өте қарапайым және қызықты қондырғыны сипаттайды – туннельді диодтағы генератор, ол сызықты емес N-тәрізді вольт-амперлі сипатқа ие. Мұндай сипаттама «негатрондар» атауына ие қондырғыларға тән. Туннельді диод тұрақты E кернеу көзіне тізбектелген R резистор мен L индуктор арқылы қосылған болсын. Ары қарай R және E былай таңдалған болсын: туннельді диодтың жұмыс тоғы оның вольт-амперлі сипаттамасы (BAC) ауытқыған аймақтарында болсын. Бұл жағдай өте маңызды, өйткені туннельді диодтың дифференциалды өткізгіштігі теріс болып табылады. Физикалық тұрғыдан бұл-туннельді диод энергияны сыртқы тізбекке беретіндігін көрсетеді және онда автоауытқулар туындауы мүмкін. Егер туннельді диодтың C сиымдылығын (монтаж сиымдылығы мен жүктеме

сыымдылығы бірге) ескерсек, онда мұндай сызба-нұсқа келесідей сызықты емес дифференциалдық теңдеулер жүйесімен сипатталады [1-3]:

$$\frac{di}{dt} = \frac{E - iR - u}{L}, \quad \frac{du}{dt} = \frac{i - I(u)}{C}. \quad (1)$$

Бұл жүйенің сызықтық еместігі мынамен шартталған, екінші теңдеуде туннельді диодтың $I(u)$ тоғының кернеуге тәуелділігі сызықты емес. $I(u)$ тәуелділігі туннельді диодтың N – тәрізді вольт-амперлі сипаттамасы. 1-суреттегі құжат туннельді диодтың кесте түрінде берілген N –тәрізді сипаттамасының қарастырылған сызба-нұсқасын іске қосқанда ауысымды процесстерді Mathcad компьютерлік математика жүйесінде есептеуге мүмкіндік береді. [4-8]

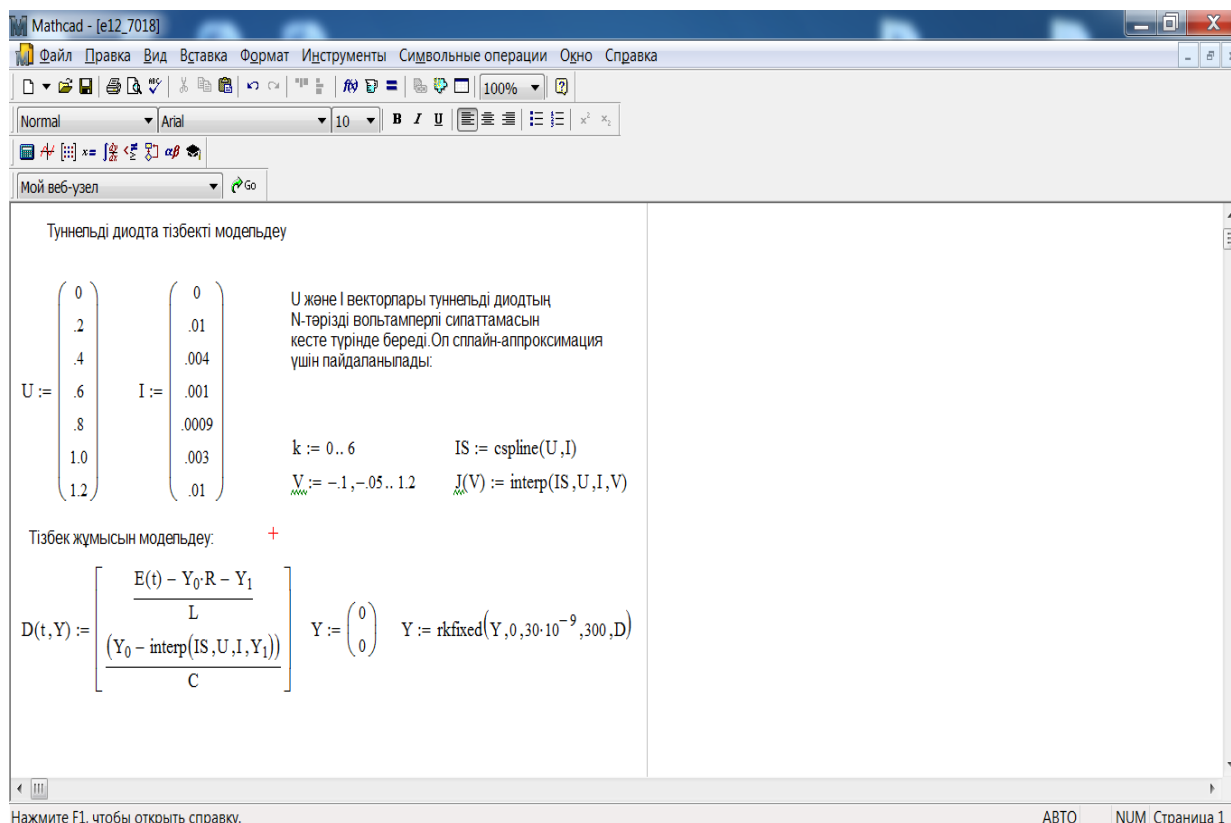

1-сурет. Туннельді диодта генераторды модельдеу (құжат басы)

Ол өзіндік кестелік мәндерімен U және I вектор элементтерін береді. N –тәрізді ВАС кубтық экстраполяциялы сплайн-интерполяциясы арқылы құрылады. Дифференциалдық теңдеулер жүйесі Rkfixed функциясы көмегімен тұрақты қадамды Рунг-Кутта әдісімен шешіледі.

Туннельді диодтың жұмыс нүктесі ВАС құламалы аймағында болатын жағдайдан бастайық. Бұл жағдайда туннельді диодтың дифференциальды өткізгіштігі теріс және RLC-тізбегінде тербелістер туындауы мүмкін. Олардың амплитудасы жеткілкті дәрежеде төмен және жеткілкті дәрежеде жоғары сапалы тізбек болған жағдайда олар сөнбейтін және гармоникалыққа жақын болуы мүмкін. Бұл жағдайдағы (2-сурет) модельдеу нәтижесі бұл құжатта екі формада беріледі. Біріншісі фазалы портрет түріне ие – шешімнің әрбір нүктесінің орналасуы ВАС жазықтығындағы графикте ескеріледі. Сонымен қатар шешімнің әрбір нүктесі үшін екі өлшемді графиктің бір осі бойынша өзгеруші параметр, ал екіншісі бойынша туынды параметрлер (біздің жағдайда, бұл C сыымдылықтағы кернеу мен ол арқылы өтетін ток). Фазалық жазықтықта таза гармоникалық тербелістер үшін шекті тербелу циклі эллипс пішініне ие (немесе ось масштабтары бірдей болған жағдайда - шеңбер). Фазалық жазықтықта жүктеме сызығы құрылады, ол мына теңдеумен $U(I) = E - I * R$ сипатталады. ВАС және жүктеме сызығы 2-суретте қою сызықтармен, ал фазалық портрет – жіңішке сызықпен құрылған. Жүктеме сызығы ВАС құлаған аймағында жалғыз

нүктеде қиылысады. Орнатылған фазалық портреттің эллипстен ерекшелігі үлкен емес, екінші жағынан бұл сызықсыздықтың әсер етуі үлкен емес екенін анықтайды, ал басқа жағынан – тербеліс гармоникалық сипатқа жақындығын көрсетеді. Екінші түрі – кернеудің туннельді диодта, ал токтың C конденсатор тізбегінде уақытқа тәуелділігі. Бұл тәуелділіктер сөнуші тербелістер сипатына ие тербелістер орнықтылығы байқалатын кезеңнің соңында гармоникалыққа жақын ($C=40$ пФ, $L=15$ нГ) (сондай-ақ фазалық портрет бұл жерде бұрандалған бұраңда түріне ие). Тербелістің орнықталған циклы шекті цикл деп аталады. Ескере кететін жайт, сипатталған құжатты қолдану облысы, туннельді диодтағы генератордың нақты сызба-нұсқасын модельдеуге қарағанда өлшемсіз ауқымды. Оның көмегімен кез келген N немесе Λ -тәрізді ВАС бар аспапта негізгі тізбекті модельдеуге болады (мысалы, тасқынды транзистордағы индуктивті релаксатор, N және Λ – диодтар мен транзисторлардағы және олардың аналогтарындағы генераторлар және т.б.). Тек олардың ВАС мәліметтерін және сәйкес бастапқы мәліметтерді беру жеткілікті. Мысалы C сиымдылығын екі-үш есе төмендететін, ал индуктивтілікті жоғарылататын болсақ, генератор релаксионды тербелістерді генерациялау режиміне ауысады. Тербеліс енді аса жылдам пайда болады, фазалық портрет бірден шекті циклден басталады, оның пішіні эллипстен әлде қайда ерекше болады. Тербеліс сондай-ақ релаксионды типке жатқызылады және ешқандай да бір сыртқы әсерсіз-ақ өздігінен пайда болады. Тербелістердің бірінші циклінен кейін олардың стационарлы режимі орнатылады.

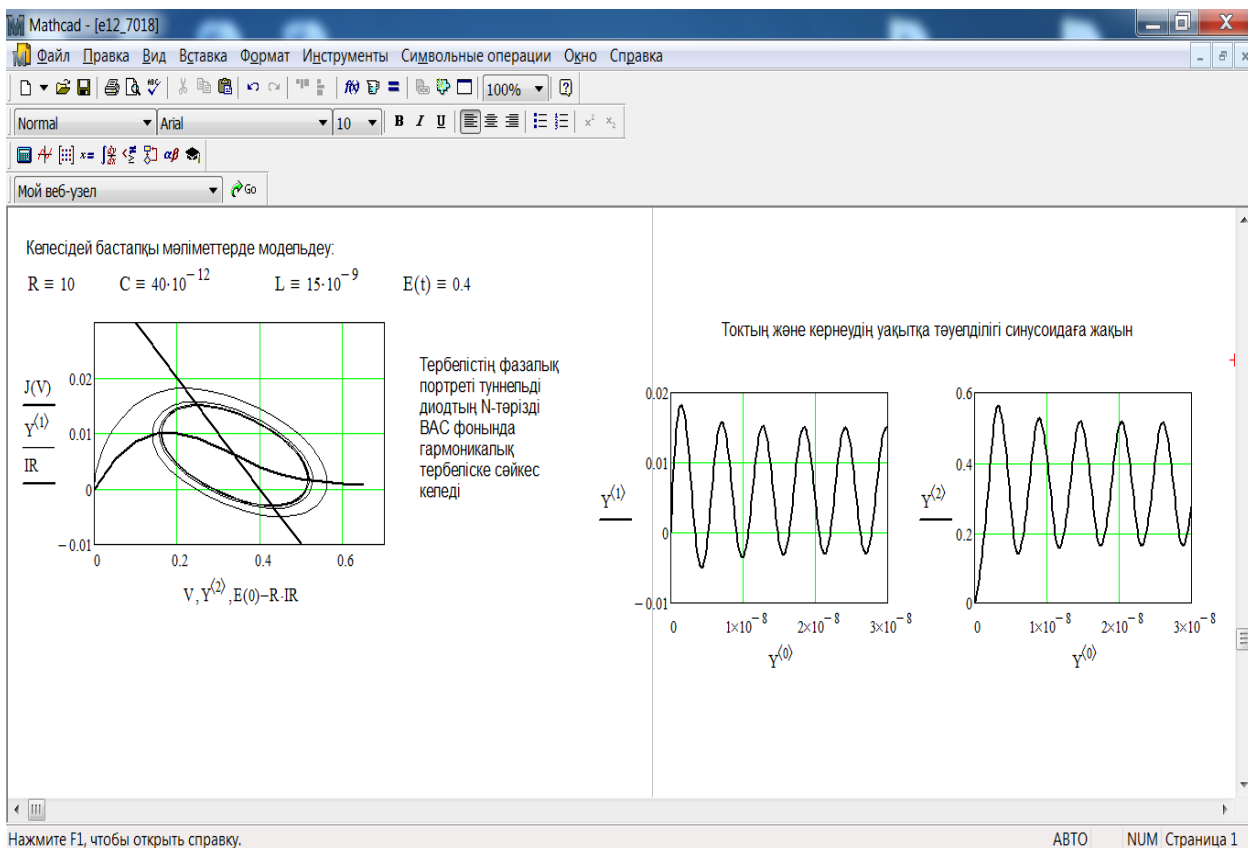

2-сурет. Туннельді диодта генераторларды модельдеу (синусоидалы тербеліске жақын генерация жағдайы)

Енді аса қызық жағдайды, жүктеме сызығы оң өткізгіштігі бар ВАС жоғарлаушы бөлігінде орналасқан жағдайды қарастырамыз. $E(t)$ тұрақты болған жағдайда, мұндай жұмыс нүктесінің күйі тұрақты және тізбекте тербелісті тудыруға қабілетсіз. Бірақ, тізбекке $E=0,2$ В тұрақты кернеумен қатар, амплитудасы 0,2В және жиілігі 100 МГц айнымалы кернеу беріледі деп есептейміз. Бұл ВАС бойынша жұмыс нүктесінің жылжуына әкеледі және уақыттың қандай-да бір мезгілінде ВАС құлама аймағына келіп түседі. Нәтижесінде тербелістің пайда болуы мүмкін, ол 3-суретте көрсетілген. Бұл жағдайды екі позиция тұрғысынан қарастыруға болады. Біріншіден, ол тізбек жұмысын сызықтық емес күшейткіш ретінде сипаттайды. Орнатылған режимде тербелістің фазалық портреті эллипстен айтарлықтай өзгешеленеді, сондықтан да тербеліс түрі синусоидалыдан өзгешеленеді. Екіншіден,

тізбекті күтуші релаксациялық генератор ретінде қарастыруға болады, ол кіріс синусоидалы сигналының төбелерімен іске қосылады.

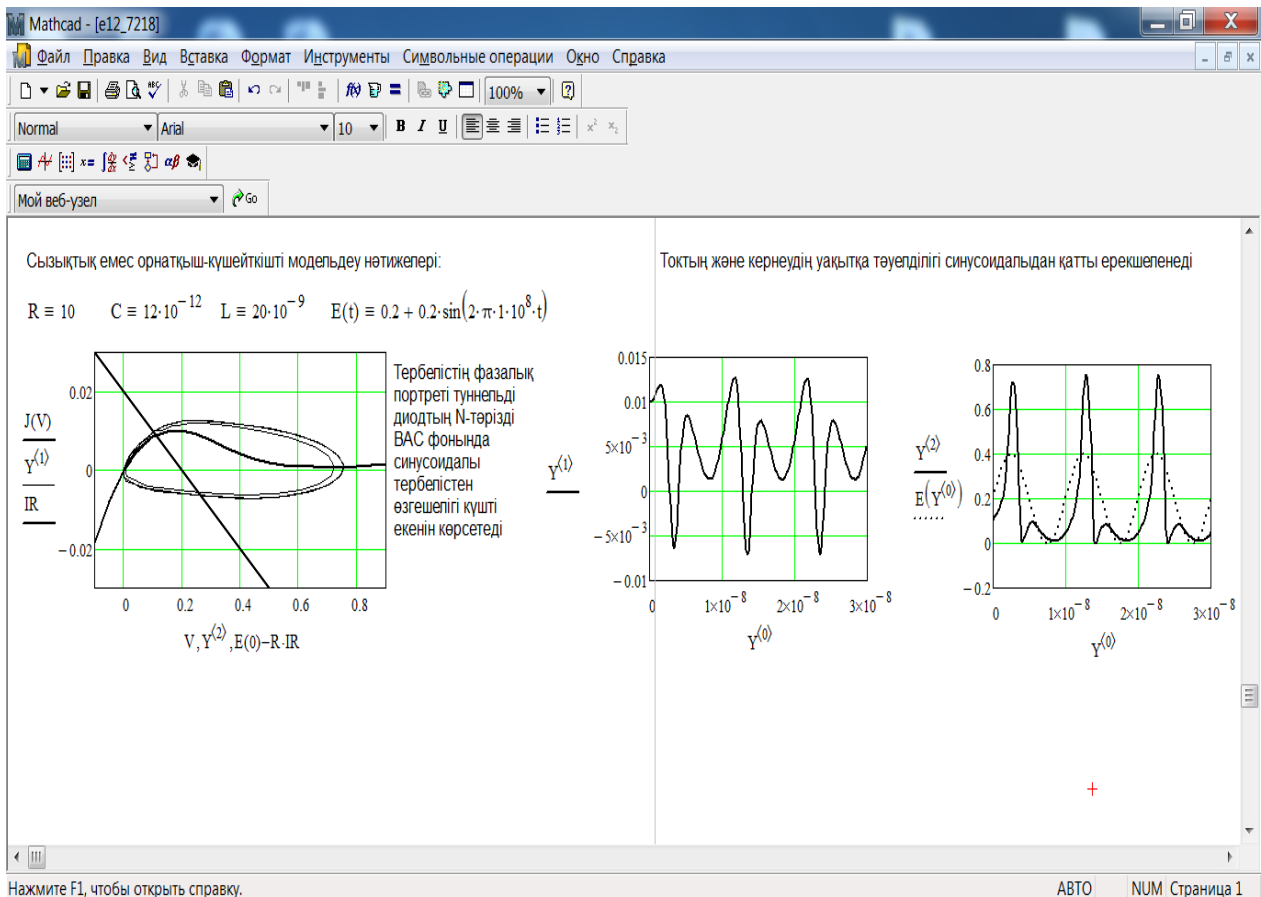

3-сурет. Туннельді диодтағы сызықтық емес күшейткішті модельдеу

Күту режимінде туннельді диоды бар тізбек бойынша импульстардың генерациясын қарастырамыз (4-сурет). Мұнда бастапқыда жүктеме сызығы оң дифференциалды өткізгіштігі бар ВАС жоғарлаушы аймағында орналасқан, сондықтан да тібек тұрақты. Кейін кернеу $E(t)$ импульстың тұрақты құраушысын асыру арқылы жоғарылайды. Жүктеме сызығы бастапқы күйден (тегіс сызық) басқа күйге (пунктир сызық) өтеді, сондай-ақ мұнда жұмыс нүктесі құлама аймағында болады және тұрақтылығын жоғалтады. Мұнда байқауға болады, бұл жағдайда кіріс (іске қосатын) импульсіне жауап ретінде тізбек релаксационды тербеліс циклінің біреуін генерациялайды, бұдан кейін бастапқы тұрақты күйге қайтып келеді. Әрине, ауысым процесі аяқталғаннан кейін оны қайта іске қосуға болады.

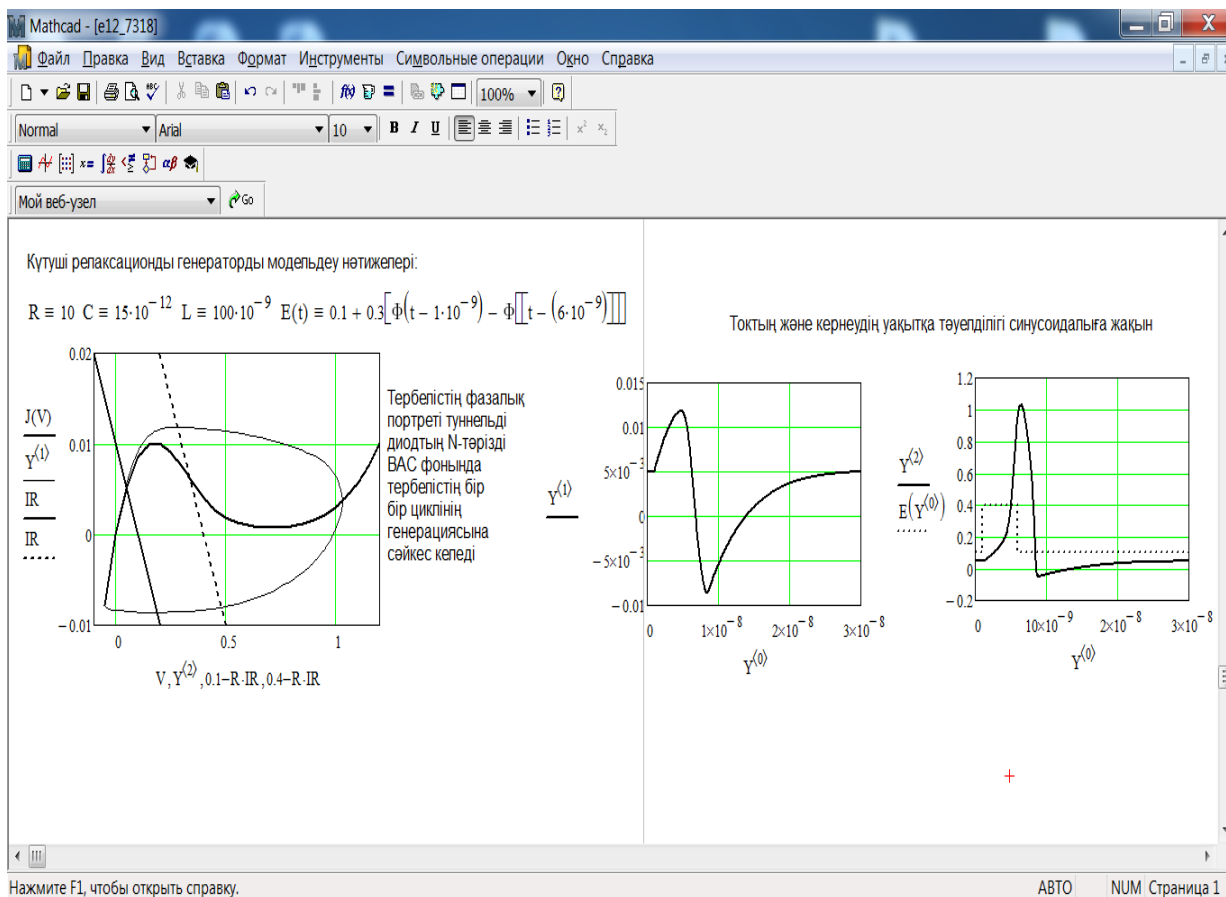

4-сурет. Күтуші релаксационды генераторды (бір вибраторлы) модельдеу

Өз уақытында туннельді диодтарда құрылған триггерлерге де үлкен үміт артылған еді. Резистор мен туннельді диодтың қарапайым болуы таң қалдыратын жайт (L және C элементтерін паразитті деп ескерсек болады). Дегенмен де бұл үміт ақталмады (жай триггер жұмыста аса тұрақты болып табылады және интегралды орындаушыда қарапайым), триггерлі режимде біздің тізбектің жұмысын талдау қызығушылық тудырды. Еске түсіретін жайт, мұнда триггер – екі тұрақты күйдегі тепе-теңдік қондырғысы, оған ол іске қосатын кіріс импульстерімен әсер етуі арқылы ауысады. Триггер режимінде тізбектің жұмыс істеуі үшін, E кернеу көзін және R резистор мәнін, жүктеме сызығы мен ВАС үш нүктеде қиылысатындай етіп таңдау керек (5-сурет). Жоғарылау аймақтарында екі нүкте тұрақты, ал ортаңғысы – құлама аймақта тұрақсыз. Триггердің жұмысын ауыстыру үшін E(t) тұрақты құраушысына оң импульсті қосу керек, онда диодта триггер кернеулігі жоғары күйге өтеді немесе диодта кернеулігі төмен күйге өту үшін теріс импульсті қосу қажет. Мұны 5-сурет көрсетеді. Фазалық портрет және кернеу мен тоқтың уақытқа тәуелділігі бұл жағдайда ауыспалы процестердің күрделілігі мен өзгешілігін, сондай-ақ олардың визуализациясының жоғары деңгейін көрсетеді. Дәл осы жайт туннельді диодтар секілді арнайы аспаптарда тізбектерді модельдеу үшін тән қасиет.

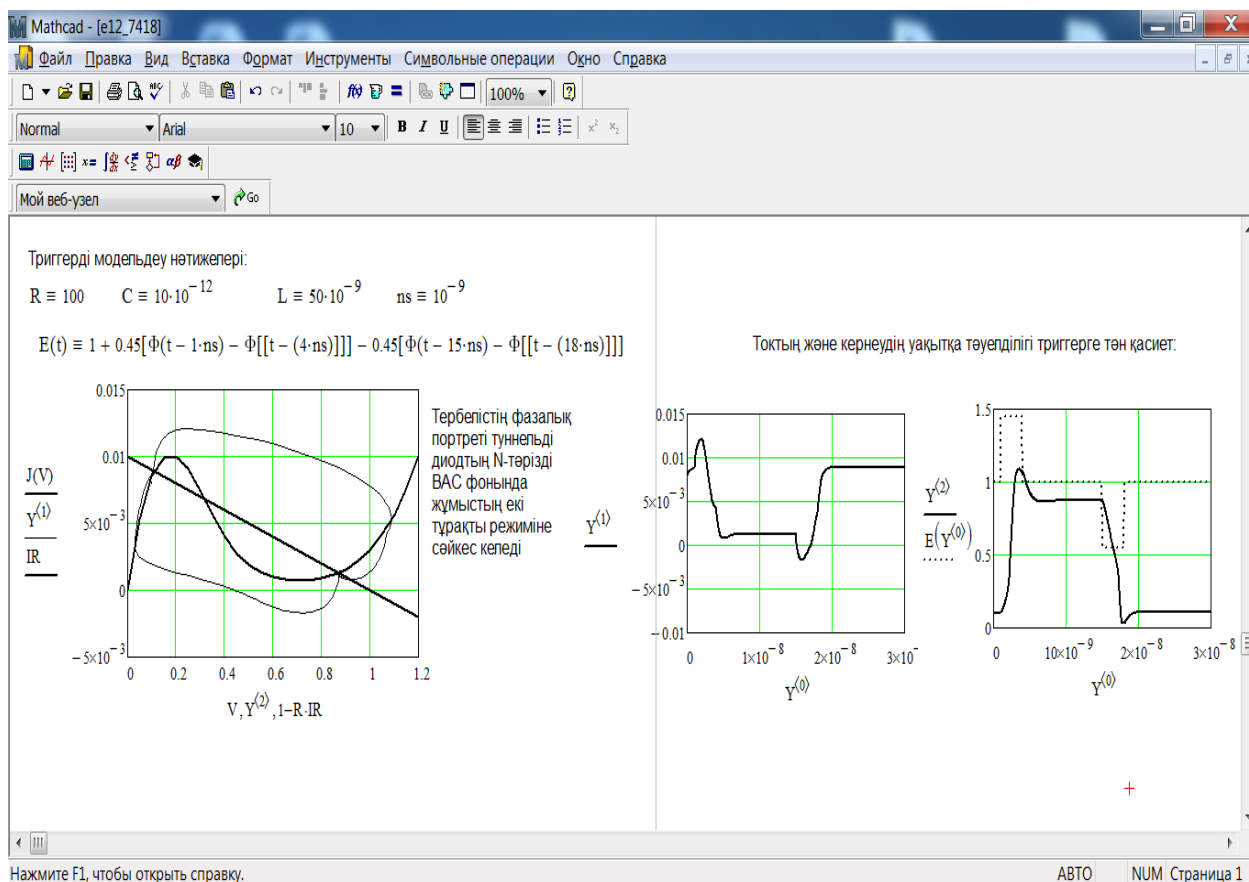

5-сурет. Туннельді диодтағы триггерді модельдеу

Қорытынды

Электрониканың дамуы және электрондық құрылғылардың күрделілігінің артуы оларды жобалаудың тиімділігін арттыру қажеттілігін арттыра түсті. Соңғы уақытқа дейін электрондық құрылғыларды жобалау кезінде негізінен екі әдіс қолданылып келеді: есептеу және тәжірибелік зерттеу. Бұл ретте есептеу математикалық модельдерде (аналитикалық немесе графикалық), ал эксперименттік зерттеу – нақты құрылғының макетінде жүргізіледі. Тәжірибелік зерттеу нәтижелері бойынша макеттің электрондық құрылғының сипаттамаларына, техникалық тапсырма талаптарына сәйкестігі туралы қорытынды жасалды. Бұл ретте көптеген факторлар ескерілмеді, яғни: элементтердің параметрлерінің шашырауы, климаттық жағдайлардың өзгеруінің әсері, мүмкін болатын істен шығулар және т. б.

Қорытындылай келе, схемалық-техникалық үлгілеудің қарастырылған бағдарламаларынан басқа, зерттеу жүргізілетін электрондық схема макетіндегі өлшеу қондырғыларын алмастыратын бағдарламалар бар. Мұндай бағдарламаларға, мысалы, Electronics Workbench 5 бағдарламасы жатады. Ол бағдарламада экранда шынайылыққа барынша жақын басқару органдары бар өлшеу аспаптары (осциллографтар, сигнал генераторлары және т.б.) бейнеленген. Мұндай бағдарламалар зияткерлік (интеллектуалды) бағдарламалар деп аталады, өйткені оларда зерттеу міндеттерін көрсетпеуге болады. Модель, өлшеу схемасына енгізілген аспаптар жиынтығы бойынша бағдарлама өзі қажетті әрекеттерді орындау ерекшелігімен құрылған. Мысалы, егер сызбаға екі арналы осциллограф және тікбұрышты импульстер генераторын енгізсе, онда бағдарлама өтпелі сипаттамаларды өлшеуді арнайы нұсқаулықсыз-ақ жүргізетін болады. Егер тікбұрышты импульс генераторын гармоникалық сигналдар генераторына ауыстырса, онда бағдарлама жиілік сипаттамаларын зерттеуді бастайды.

Әдебиеттер тізімі

1. Нефёдов В.И. Основы радиоэлектроники. М.: Высшая школа, 2000, 399 с.
2. Глушков В.А., Нестеренко А.Г., Попов Н.А. Теория электрической связи. Учебное пособие. Часть 2. Помехоустойчивость. Ульяновск: УВВИУС, 2007, 78 с.

3. Каганов В.И. Радиотехнические цепи и сигналы. Компьютеризированный курс: Учебное пособие. М.: ФОРУМ: ИНФРА-М, 2005, 432 с.
4. Дьяконов В. Компьютерная математика. Теория и практика. М: Горячая линия - Телеком, 2001, 115 с.
5. Дьяконов В.П. Энциклопедия Mathcad 2001i и Mathcad 11. М.: СОЛОН-Пресс, 2004, 832 с.
6. Ракитин В.И. Руководство по методам вычислений и приложения Mathcad. М.: Физматлит, 2005, 264 с.
7. Макаров Е. Инженерные расчеты в Mathcad. Учебный курс. СПб.: Питер, 2005, 448 с.
8. Brent Maxfield. Engineering with Mathcad: Using Mathcad to Create and Organize your Engineering Calculations. Butterworth-Heinemann, 2006, 512 p.

Аннотация

Моделирование и расчет характеристик электронных устройств с применением системы компьютерной математики является одним из актуальных вопросов. Область применения системы компьютерной математики в вычислениях характеристик электронных устройств обширна. Даже самые ранние версии системы компьютерной математики допускали такие вычисления, как вычисление индуктивности, а также вычисление статистических и динамических характеристик в простой электрической цепи. В рассматриваемой статье разработаны эффективные прикладные программы в системе компьютерной математики для моделирования и расчета характеристик нелинейных электронных устройств. Много линейных электронных устройств хорошо изучены и имеют формулы, готовые для расчета их характеристик. Разработанные прикладные программы можно использовать в инженерных, научно-технических расчетах и лабораторных занятиях дисциплины «Общая физика».

Abstract

Modeling and calculating the characteristics of electronic devices using a computer mathematics system is one of the topical issues. The field of application of computer mathematics in computing the characteristics of electronic devices is extensive. Even the earliest versions of computer mathematics allowed for calculations such as calculating inductance, as well as calculating statistical and dynamic characteristics in a simple electrical circuit. In this article, we have developed effective applications in the computer mathematics system for modeling and calculating the characteristics of nonlinear electronic devices. Many linear electronic devices are well studied and have formulas ready to calculate their characteristics. The developed application programs can be used in engineering, scientific and technical calculations and laboratory classes of the discipline "General physics".

ӘОЖ 539.3

А.Ш. Шалданбаев, А.Ж. Ерданкулов, А.С. Ахмедова

ф-м.ғ.д., профессор, М. Әуезов атындағы Оңтүстік Қазақстан мемлекеттік университеті, Шымкент, Қазақстан

магистр, оқытушы, М. Әуезов атындағы Оңтүстік Қазақстан мемлекеттік университеті, Шымкент, Қазақстан

магистрант, М. Әуезов атындағы Оңтүстік Қазақстан мемлекеттік университеті, Шымкент, Қазақстан

ЕКІНШІ РЕТТІ ЖАЙ ДИФФЕРЕНЦИАЛДЫҚ ТЕНДЕУЛЕР ҮШІН ШЕТТІК ЕСЕПТЕРДІ ШЫҒАРУДЫҢ ҚУАЛАУ ӘДІСІ

Түйін

Жұмыстағы есептің қойылымында екінші ретті сызықтық жай дифференциалдық тендеуді қуалау әдісі көмегімен шығару мәселесі қойылған. Екінші ретті сызықтық тендеуді шешудің аналитикалық әдістерімен қатар оларды шешудің сандық әдістері де бар екендігі белгілі. Осы мақалада сандық әдістердің ішінен қойылған мәселені шешу үшін айырымдық қатынастар

қолданылды. Алдымен (а, в) интервалы n бөлікке бөлініп, туындының осы түйіндердегі мәндерін айырымдық қатынастармен алмастырып, сызықтық теңдеулер жүйесін құрастырып аламыз. Әдетте мұндай теңдеулер жүйесі Гаусс әдісімен немесе итерациялық әдіспен шешіледі. Алайда бұл жүйенің нольдік коэффициенттері көп және коэффициенттер тригональды матрицаны, яғни үш диагональдарында орналасқан элементтерден басқа элементтерінің барлығы нольге тең болатын матрица құрайды. Сондықтан мұндай теңдеулер жүйесін шешу үшін қуалау әдісі деп аталатын арнайы әдіс қолданылады.

Кілттік сөздер: айырымдық қатынастар, дифференциалдық теңдеу, сандық шешім, қуалау әдісі.

Кіріспе

Кейбір екінші ретті сызықтық дифференциалдық теңдеулерді аналитикалық әдіспен шығару ауқымды еңбек етуді талап етеді. Осыған байланысты екінші ретті дифференциалдық теңдеулерді сандық әдістердің, соның ішінде қуалау әдісінің көмегімен шығару тиімді болып табылады.

Есептің қойылуы. Екінші ретті сызықтық жай дифференциалдық теңдеу берілсін:

$$y''(x) + p(x)y'(x) + g(x)y(x) = f(x) \quad (1)$$

шекаралық шарттары:

$$\begin{cases} \alpha_0 y(a) + \alpha_1 y'(a) = A \\ \beta_0 y(b) + \beta_1 y'(b) = B \end{cases} \quad (2)$$

Осы теңдеудің (а,в) аралығындағы шешімін h қадаммен табу керек. Шешу реті.

(а,в) интервалын $n = \frac{b-a}{h}$ тең бөлікке бөлеміз. Нәтижесінде x_0, x_1, \dots, x_n түйіндерін аламыз. Бастапқы функциялардың мәндері үшін белгілеулер енгіземіз:

$$p_i = p(x_i), \quad g_i = g(x_i), \quad f_i = f(x_i),$$

ал ізделінді функция мен оның туындылары үшін: y_i, y'_i, y''_i белгілеулерін енгіземіз.

Әрі қарай туындының түйіндердегі мәндері келесі айырымдық қатынастармен алмастырылады:

$$y'_i = \frac{(y_{i+1} - y_i)}{h}, \quad y''_i = \frac{(y_{i+2} - 2y_{i+1} + y_i)}{h^2}$$

Онда (1) теңдеуі мен (2) шекаралық шарттардың орнына

$$y_{i+2} + m_i y_{i+1} + k_i y_i = h^2 f_i, \quad (3)$$

$$\alpha_0 y_0 + \alpha_1 \frac{y_1 - y_0}{h} = A, \quad \beta_0 y_n + \beta_1 \frac{y_n - y_{n-1}}{h} = B \quad (4)$$

мұндағы $m_i = -2 + p_i h$, $k_i = 1 - p_i h + g_i h^2$, $i = \overline{0, n-2}$ [1].

Бұл (3)-(4) жүйе $n+1$ белгісіз y_0, \dots, y_n мен $n+1$ теңдеуден құралған, демек оны шешуге болады. Әдетте мұндай теңдеулер жүйесі Гаусс әдісімен немесе итерациялық әдіспен шешіледі. Алайда бұл жүйенің нольдік коэффициенттері көп және коэффициенттер тригональды матрицаны, яғни үш диагональдарында орналасқан элементтерден басқа элементтерінің барлығы нольге тең болатын матрица құрайды[3]:

$$T = \begin{bmatrix} a_{11} & a_{12} & a_{13} & \dots & 0 & 0 & 0 \\ 0 & a_{22} & a_{23} & \dots & 0 & 0 & 0 \\ \dots & \dots & \dots & \dots & \dots & \dots & \dots \\ 0 & 0 & 0 & \dots & a_{n-1,n-2} & a_{n-1,n-1} & 0 \\ 0 & 0 & 0 & \dots & a_{n,n-2} & a_{n,n-1} & a_{n,n} \end{bmatrix}.$$

Сондықтан мұндай теңдеулер жүйесін шешу үшін қуалау әдісі деп аталатын арнайы әдіс қолданылады.

Алдымен (3) жүйенің $n-1$ теңдеуі

$$y_{i+1} = c_i(d_i - y_{i+2}), \quad i = \overline{0, n-2} \quad (5)$$

түріне келтіріледі. (5) жүйенің коэффициенттері

$$c_0 = \frac{\alpha_1 - \alpha_0 h}{m_0(\alpha_1 - \alpha_0 h) + k_0 \alpha_1},$$

$$d_0 = \frac{k_0 A h}{\alpha_1 - \alpha_0 h} + f_0 h^2, \quad (i \neq 0)$$

$$c_i = \frac{1}{m_i - k_i c_{i-1}}, \quad d_i = f_i h^2 - k_i c_{i-1} d_{i-1} \quad (6)$$

формулаларымен есептеледі. Әрі қарай (3) пен (4) теңдеулер жүйесін шешіп,

$$y_n = \frac{Bh + \beta_1 c_{n-2} d_{n-2}}{\beta_0 h + \beta_1 (1 + c_{n-2})} \quad (7)$$

табамыз. Келесі мәндер рекурренттік (5) формула бойынша есептеледі [5].

Мысалы, $i = n-2$ болғанда $y_{n-1} = c_{n-2}(d_{n-2} - y_n)$ болады, ал $i = n-3$ болғанда $y_{n-2} = c_{n-3}(d_{n-3} - y_{n-1})$, т.с.с., $i = 0$ болғанда $y_1 = c_0(d_0 - y_2)$.

$y(x)$ ізделінді функциясының соңғы мәндерін:

$$y_0 = \frac{\alpha_1 y_1 - Ah}{\alpha_1 - \alpha_0 h} \quad (8)$$

формуласымен есептейміз.

Бұл әдіс тура және кері жолы бар болғандықтан қуалау әдісі деп аталады.

Тура жол (5) жүйенің коэффициенттерін (6) формулалар бойынша есептеу болып табылады.

Кері жол ізделінді функцияны кері ретпен (7), (8), (5) формулалармен есептеу болып табылады.

Мысал.
$$\begin{cases} y(0) - y'(0) = 0, \\ y(1) = 3,718 \end{cases}$$
 шекаралық шарттарымен берілген екінші ретті

$y'' - 2xy' - 2y + 4x = 0$ теңдеуін $\varepsilon = 0,001$ дәлдікпен, $h = 0,1$ қадаммен қуалау әдісімен шығарып көрсетейік[1].

Шешуі. Барлық есептеуді үтірден соң төрт таңбаға дейін жуықтап отырамыз.

Есеп шарты бойынша берілген (a,b) аралығын $n=10$ тең бөлікке бөлеміз. Мұндағы $a = 0, b = 1$. Нәтижесінде $x_0 = 0, x_1 = 0,1, \dots, x_{10} = 1$ түйіндерін аламыз. Осы түйіндерде ізделінді функцияның мәндерін іздейтін боламыз. Есептің шартынан келесі шамалардың мәндерін жазып алайық(кез келген x_i түйіні үшін)[2]:

$$p(x_i) = 2x_i, \quad g(x_i) = -2, \quad f(x_i) = -4x_i,$$

$$\alpha_0 = 1, \alpha_1 = -1, \beta_0 = 1, \beta_1 = 0, A = 0, B = 3,718.$$

Тура жолы:

1. (a,b) аралығын бөлу арқылы табылған түйіндер үшін m_i және k_i мәндерін

$$m_i = -2 + p(x_i) = -2 - 0,2x_i$$

$$k_i = 1 - p(x_i)h + g(x_i)h^2 = 1 + 2 \cdot 0,1x_i - 2 \cdot 0,01$$

формулалары бойынша тауып аламыз.

2. c_0, d_0 мәндерін

$$c_0 = \frac{\alpha_1 - \alpha_0 h}{m_0(\alpha_1 - \alpha_0 h) + k_0 \alpha_1} = -0,9016$$

$$d_0 = \frac{k_0 A h}{\alpha_1 - \alpha_0 h} + f_0 h^2 = 0,001$$

формулаларының көмегімен есептеп аламыз [4].

Ал c_i, d_i мәндерін

$$c_i = \frac{1}{m_i - k_i c_{i-1}}$$

$$d_i = h^2 f_i - k_i c_{i-1} d_{i-1}$$

формулаларының көмегімен есептейміз. Мұндағы $i = \overline{1, n-2}$.

$i = 1$ болғанда:

$$c_1 = \frac{1}{m_1 - k_1 c_0} = -0,8941$$

$$d_1 = h^2 f_1 - k_1 c_0 d_0 = -0,0040.$$

$i = 1$ үшін де c_i, d_i мәндерін дәл осылай табамыз[6]:

Кері жол: $x = x_n$ түйінінің мәнін:

$$y_n = \frac{Bh + \beta_1 c_{n-2} d_{n-2}}{\beta_0 h + \beta_1 (1 + c_{n-2})} = 3,718$$

формуласымен анықтаймыз.

x_i, y_i ($i = n-1, n-2, \dots, y_1$) түйіндерінің мәндерін (5) формуласымен іздейміз:

$$y_i = c_{i-1} (d_{i-1} - y_{i+1}).$$

Мәселен $i = n-1$ үшін:

$$y_{n-1} = c_{n-2} (d_{n-2} - y_n) = 3,214$$

x_0 түйініндегі мәні

$$y_0 = \frac{\alpha_1 y_1 - Ah}{\alpha_1 - \alpha_0 h} = \frac{-1 \cdot 1,129 - 0 \cdot 0,1}{-1 - 1 \cdot 0,1} = 1,117$$

Басқа да түйіндерінің мәндерін осылай таба аламыз [7].

Әдебиеттер тізімі

1. Исмаилов Б.Р., Курмушев И.К. Методические указания по численным методам ешения дифференциальных уравнений. Шымкент: КазХТИ, 1991, 36 с.
2. Копченова Н.В., Марон И.А. Вычислительная математика в примерах и задачах. Москва: Наука, 1989, 342с.
3. Closek M., Zeromska A.K., Rozumawania w matematyce. Krakow: WN UP, 2013, 192p.
4. Клифтон Р.Дж. Разностный метод в плоских задачах динамической упругости. // Механика: Сб. Перев., 1968, №1, С. 103-122.
5. Олехник С.Н., Потапов К., Пасиченко П.И. Уравнения и неравенства. Нестандартные методы решения: Справочник. М.: Наука, 1992, 192 с.
6. Мордкович А.Г. Алгебра и начала анализа 10-11 кл. М.: Высшая школа, 1995, 375с.
7. Потапов М.К. Уравнения и неравенства. Нестандартные методы решения. М.: Дрофа, 2002, 195 с.

Аннотация

Задача решается методом прогонкиобыкновенного линейного дифференциального уравнения второго порядка. Известно, что помимо аналитических методов решения линейных уравнений второго порядка существуют также численные методы их решения. В данной работе выбраны и применены разностные соотношения для решения поставленной задачи. Сначала мы делим интервал (а, b) на n частей, заменим значения произведения в этих узлах разностными отношениями и

построим систему линейных уравнений. Обычно такая система уравнений решается методом Гаусса или итерационным методом. Однако эта система имеет много нулевых коэффициентов, и коэффициенты образуют тригональную матрицу, то есть матрицу, в которой все элементы равны нулю, за исключением элементов, расположенных на трех диагоналях. Поэтому для решения такой системы уравнений используется специальный метод, называемый методом прогонки.

Abstract

The problem is solved by the method of sweeping an ordinary linear differential equation of the second order. It is known that in addition to analytical methods for solving linear second-order equations, there are also numerical methods for solving them. In this paper, difference relations are selected and applied to solve the problem. First, we divide the interval (a, b) into n parts, replace the product values at these nodes by difference relations and construct a system of linear equations. Usually, such a system of equations is solved by the Gauss method or iterative method. However, this system has many zero coefficients, and the coefficients form a trigonal matrix, that is, a matrix in which all elements are equal to zero, with the exception of elements located on three diagonals. Therefore, to solve such a system of equations, a special method is used, called the sweep method.

УДК 27.23.19

Е.Н. Шарипбаев, А.А. Абжапбаров

магистрант, Южно-Казахстанский государственный университет им. М. Ауэзова, Шымкент,
Казахстан

к.ф.-м.н., доцент, Южно-Казахстанский государственный университет имени М. Ауэзова, Шымкент,
Казахстан

ДЕДУКТИВНЫЙ СПОСОБ ИЗУЧЕНИЯ ПРОИЗВОДНОЙ В ШКОЛЬНОМ КУРСЕ МАТЕМАТИКИ

Аннотация

Актуальность темы “Производная в школьном курсе математики” следует из того, что человек в повседневной деятельности постоянно сталкивается с решением задач, которые могут быть полностью описаны с помощью функций на математическом языке, а между тем производная является мощным орудием исследования функций. Понятие производной – основное понятие дифференциального исчисления - возникло в XVII в. в связи с необходимостью решения ряда задач из физики, механики и математики, в первую очередь следующих двух: определения скорости прямолинейного неравномерного движения и построения касательной к произвольной плоской кривой. Тема “Производная в школьном курсе математики” является одним из основных разделов начал математического анализа. В связи с недостаточной разработкой данной темы в методическом плане эта тема интересует многих методистов в настоящее время. В данной статье освещается один из методов обучения производной в школьном курсе математики, именуемый дедуктивным.

Ключевые слова: методика, пути изучения, понятие производной, приращение аргумента, приращение функции, геометрический смысл, физический смысл, алгоритм.

Введение. Дедуктивный метод — метод мышления, следствием которого является логический вывод, истинность которого гарантируется истинностью посылок. Также может определяться логико-методологическая процедура, посредством которой осуществляется переход от общего к частному в процессе рассуждения [7]. Изучение производной функции в программе средней школы — достаточно сложный процесс, однако усвоение этого материала является очень важным. Ведь понятие производной является фундаментальным для более сложных разделов высшей математики — дифференциального исчисления, математического анализа и других. Поэтому без четкого понимания смысла этого математического термина невозможно дальнейшее освоение школьного курса математики.

Современные школьные учебники дублируют вузовский подход при изложении темы "Производная и ее применение". Практически во всех учебниках (имеются ввиду учебники алгебры под редакцией различных авторов) одинакова схема введения этой темы, а именно:

1. Приводится подводящая задача, раскрывающая физический смысл производной.
2. Формулируется понятие производной.
3. Конкретизируется понятие производной путем ее вычисления на основании определения, выяснения геометрического смысла производной, графического отыскания производной.
4. Мотивируется необходимость изучения теорем о вычислении производных, а затем эти теоремы формулируются и доказываются.
5. Рассматриваются приложения производной.

Однако, рассмотрев учебники алгебры Колмогорова [1], Абылкасымовой [5], Башмакова [2], Мордковича [6], Алимова [3] и Рахымбека [4], можно увидеть и существенные различия в изложении одного и того же материала.

Итак, рассмотрим эти учебники. Сначала учебник под редакцией Колмогорова, Абылкасымовой а затем Башмакова, Алимова, Рахымбека и Мордковича.

В учебнике Колмогорова и Абылкасымовой объяснение теоретического материала опирается на известные уже учащимся сведения о приближенном значении числа, абсолютной погрешности, точности заданного приближенного равенства, нахождении приближенного значения функции, если дана задающая ее формула. Также опорными являются представления учащихся о графиках известных им функций.

На первом уроке дается понятие приращения функций. Здесь вводятся вспомогательные понятия: приращения аргумента и приращения функции, а также рассматривается геометрический смысл этих понятий. Затем при помощи рисунка (рис.1) вводятся определения секущей и углового коэффициента секущей проходящей через точки

$(x_0; y_0)$, $(x; y)$ через отношение $\frac{y - y_0}{x - x_0}$.



Рис. 1 – Секущая и угловой коэффициент.

Затем с помощью введенных обозначений выражается средняя скорость движения за промежутков времени, и аналогично ей средняя скорость изменения функции на промежутке $[x_0; x_0 + \Delta x]$.

Далее в учебнике даются задачи на закрепление и усвоение темы первого урока.

На следующем уроке дается понятие касательной к графику функции и понятие производной. Целью изучения этого пункта является создание наглядного образа касательной и производной, как углового коэффициента касательной. Эти наглядные образы

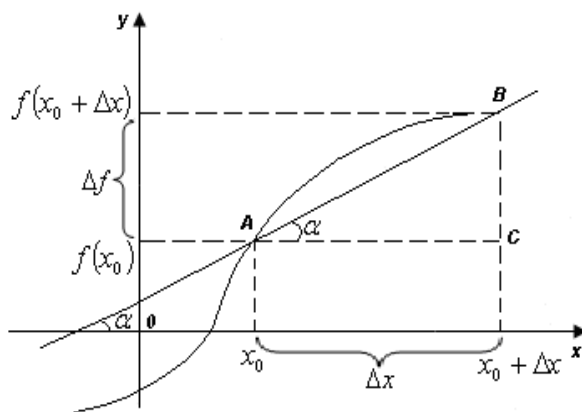
помогают учащимся воспринять определения, которые даются в последних пунктах. На этом же уроке рассматривается понятие мгновенной скорости. Метод нахождения производной сводится к нахождению углового коэффициента касательной или, по аналогии с физикой, скорость изменения функции f в точке x_0 . Алгоритм решения таких задач следующий:

1. С помощью формул, задающей функцию f , находится приращение функции в точке x_0 .
2. Находится выражение для разности отношения:

$$\frac{\Delta f}{\Delta x} = \frac{f(x_0 + \Delta x) - f(x_0)}{\Delta x}$$

3. Выясняется к какому числу стремится отношение $\frac{\Delta f}{\Delta x}$ при $\Delta x \rightarrow 0$. Найденное таким образом число, по аналогии с физикой, иногда называется скоростью изменения функции в точке x_0 или, что более принято, производной функции в точке x_0 .

Далее, на следующих уроках рассматриваются понятие о непрерывности и предельном переходе, правила вычисления производных, производная сложной функции, производные тригонометрических функций и так далее. В объяснении этих тем ничего особенного у Колмогорова не замечается.

Теперь рассмотрим учебники под редакцией Башмакова, Алимова и Рахымбека. В них много общего. Так например, и у Башмакова [вводимая беседа, и у Алимова и Рахымбека подводящие задачи приводят к выводу, что производная - это скорость. В обоих учебниках получают формулу средней скорости и, опираясь на знания физики, записывают формулу для момента времени t :

$$V(t) = \lim_{h \rightarrow 0} \frac{S(t+h) - S(t)}{h}$$

$$V_{cp} = \frac{S(x+h) - S(x)}{h}$$

В отличие от учебника Колмогорова в учебниках Башмакова и Алимова понятие производной вводится через понятие предела:

$$f'(x) = \lim_{h \rightarrow 0} \frac{f(x+h) - f(x)}{h}$$

Далее во всех учебниках рассматриваются примеры на закрепление понятия производной, и доказывается, что $C' = 0$.

Затем рассматриваются геометрический и физический смысл производной и ее применение. Применение производной вызывает большее затруднение, чем введение этого понятия. Это связано с тем, что из-за громоздкости и сложности теорема Вейерштрасса в школьный курс не входит, поэтому общее положение рассматриваются примитивными средствами.

Можно сформулировать теорему Вейерштрасса и проиллюстрировать для понятия на рисунках.

Теорема Вейерштрасса: Непрерывная на отрезке $[a, b]$ функция f принимает на этом отрезке наибольшие и наименьшие значения.

При иллюстрации этой теоремы целесообразно рассмотреть каждый вариант (рис. 2, 3, 4, 5, 6).



Рис. 2 - Иллюстрация теоремы Вейрштрасса случай 1



Рис. 3 - Иллюстрация теоремы Вейрштрасса случай 2

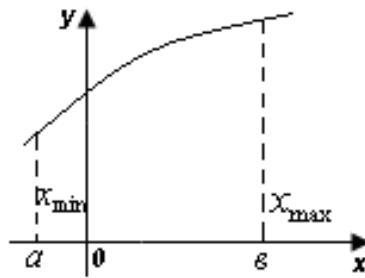

Рис. 4 - Иллюстрация теоремы Вейрштрасса случай 3

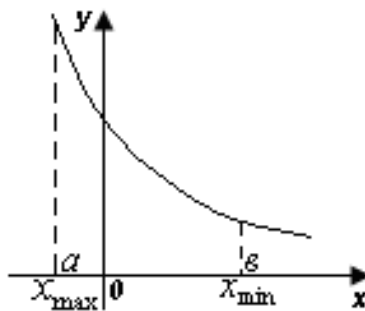

Рис. 5 - Иллюстрация теоремы Вейрштрасса случай 4

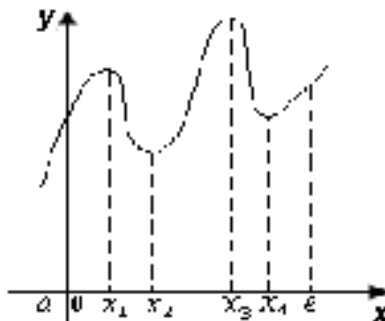

Рис. 6 - Иллюстрация теоремы Вейрштрасса случай 5

Далее можно выделить этот факт, что только для функции непрерывной на отрезке и отличной от постоянной гарантировано теоремой Вейерштрасса существование наибольшего и наименьшего значения, а для других функций не гарантированно.

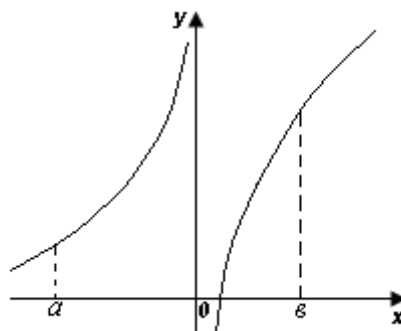
После этого можно решить задачи на закрепление этой темы. Следует также предложить алгоритм решения задач на *max* и *min*:

- 1). В качестве переменной выбирается одна из величин, которую нужно найти; вводятся для нее ограничения; через нее выражаются остальные неизвестные.
- 2). Составляется функция, зависящая от введенной переменной, той величины о которой сказано то, что она должна быть наибольшей или наименьшей.
- 3). Исследуется функция на интервале допустимых значений переменной.
- 4). Находятся наибольшие, наименьшие значения.
- 5). Находятся остальные неизвестные.

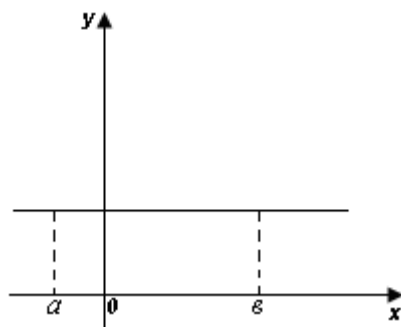
В учебнике Мордковича [6] изучение производной начинается с изучения предела последовательности и предела функции в точке. Затем рассматриваются свойства сходящихся последовательностей и приемы вычисления пределов последовательностей.

Понятие предела функции в точке вводится на наглядном уровне, определение при этом не формулируется. Учащимся на примерах разъясняется, как вычислять предел непрерывных функций и функций, не являющихся непрерывными в данной точке.

После этого вводятся понятия приращения аргумента и приращения функции. Рассмотрение производной начинается с решения двух задач: о скорости движения и о касательной к графику функции. Затем формулируется определение производной.

Вывод : Дедуктивный подход рассчитан на 17-18 летних студентов, сделавших уже выбор профессии. Но сегодняшний выпускник средней школы имеет за плечами только 16 лет, а выбор профессии ему еще предстоит. Совсем необязательно она будет связана с математикой. Поэтому нужно заметить, что речь идет не о математических классах, в которых можно предполагать знание теории вещественных чисел, предела и непрерывности, а о тех учащихся которые с этими понятиями не знакомы.

Список литературы

1. Колмагоров А.Н., Алгебра и начала анализа: Учеб.для 10-11 классов средней школы. М.: Просвещение, 2008, 384 с.
2. Башмаков М. И. Алгебра и начала анализа: Учеб.для 10-11 классов средней школы. М.: Просвещение, 2000, 351 с.
3. Алимов А.Ш., Колягин Ю.М., Ткачева М.В., Федорова Н.Е., Шабунин М.И. Учебник. — 18-е изд. М.: Просвещение, 2012, 464 с.
4. Рахымбек Д., Бейсеков Ж., Шарипов Т.А. Орта мектепте математиканы оқытудың әдістемесі. Шымкент, 2003, 180 б.
5. Абылкасымова А.Е., Бекбаев И.Б., Абдиев А.А., Жумагулова З.А. Алгебра және анализ бастамалары. Алматы: Мектеп баспасы, 2007, 200 с.

6. Мордкович А.Г., Семенов П.В. Алгебра и начала математического анализа. Учебник. — 6-е изд., стер. Москва: Мнемозина, 2012, 287 с.
7. Описание дедуктивного метода умозаключения. Доступно на https://ru.wikipedia.org/wiki/%D0%94%D0%B5%D0%B4%D1%83%D0%BA%D1%82%D0%B8%D0%B2%D0%BD%D0%BE%D0%B5_%D1%83%D0%BC%D0%BE%D0%B7%D0%B0%D0%BA%D0%BB%D1%8E%D1%87%D0%B5%D0%BD%D0%B8%D0%B5 (от 20 декабря 2019 г.)

Түйін

"Математиканың мектеп курсында туынды" тақырыбының өзектілігі адам күнделікті қызметте математикалық тілдегі функциялардың көмегімен толық сипатталуы мүмкін тапсырмаларды шешуде үнемі бетпе-бет келеді, ал туынды функцияларды зерттеудің қуатты құралы болып табылады. "Мектептегі математика курсында туынды" тақырыбы Математикалық талдау бастауларының негізгі бөлімдерінің бірі болып табылады. Бұл тақырып әдістемелік тұрғыдан жеткіліксіз әзірленуіне байланысты қазіргі уақытта көптеген әдіскерлерді қызықтырады. Бұл мақалада дедуктивтік деп аталатын математиканың мектеп курсында туынды оқыту әдістерінің бірі баяндалады.

Abstract

The relevance of the topic "Derivative in the school course of mathematics " follows from the fact that a person in everyday life is constantly faced with solving problems that can be fully described using functions in mathematical language, and yet the derivative is a powerful tool for the study of functions. The topic " Derivative in the school course of mathematics" is one of the main sections of the beginning of mathematical analysis. Due to the insufficient development of this topic in the methodological plan, this topic is of interest to many methodologists at the present time. This article covers one of the methods of teaching a derivative in a school course of mathematics, called deductive.

**ЖЕР ТУРАЛЫ ҒЫЛЫМДАР, АГРОӨНЕРКӘСІП КЕШЕНІ
НАУКИ О ЗЕМЛЕ, АГРОПРОМЫШЛЕННЫЙ КОМПЛЕКС
SCIENCES ABOUT THE EARTH, AGRICULTURE**

ӘОЖ 636.933.2.082

Б.Ж. Асылбеков, Б.М. Орынбаева, Н.А. Назарқасым

а.ш.ғ.д., профессор, М.Әуезов атындағы Оңтүстік Қазақстан мемлекеттік университеті, Шымкент,
Қазақстан

оқытушы, М.Әуезов атындағы Оңтүстік Қазақстан мемлекеттік университеті, Шымкент, Қазақстан
студент, М.Әуезов атындағы Оңтүстік Қазақстан мемлекеттік университеті, Шымкент, Қазақстан
asylbekov_516@mail.ru

**ХЛОРОРГАНИКАЛЫҚ ҚОСЫЛЫСТАРДЫҢ ЖАНУАРЛАР ОРГАНИЗІМІНДЕ
ТАРАЛУ ЕРЕКШЕЛІКТЕРІН ЗЕРТТЕУ НӘТИЖЕСІ**

Түйін

Ғылыми мақалада, ауыл шаруашылығы өндірісінде әр түрлі химиялық заттар гербицидтер ретінде кеңінен пайдаланылады. Соңғылары көп мөлшерде пайдаланылса, мал шаруашылығы өнімдерін жоғарылатып, жоғары астық өнімдерін алуға мүмкіншілік береді. Алынған мәліметтерді 5В120100- «Ветеринариялық медицина» мамандығы бойынша оқитын студенттердің оқу процесіне енгізуге болады. Оның үстіне, базарлардағы ветеринариялық лабораторияларында хлорорганикалық пестицидтердің мөлшерін сынамаларда жіті (экспресс) әдістерімен анықтау тиімді. Ғылыми зерттеу нәтижелері бойынша әртүрлі сынамаларды жасап, олардың мал организміне әсерін зерттеген болатын. Зерттеу нәтижесі бойынша қорытынды жасалып, өндіріске ұсыныстар берілді. Хлорорганикалық пестицидтерді практика жүзінде анықтау мақсатында жіті түрде анықтау әдістерін пайдалану тиімді болып табылады. Базарлардағы ветеринариялық лабораторияларында хлорорганикалық пестицидтердің мөлшерін сынамаларда жіті (экспресс) әдістерімен анықтау тиімді, ал хроматография әдісімен анықтау аса күрделі, бұл әдіспен күмән туған жағдайда ғана жүргізуді қажет етеді.

Кілттік сөздер: пестицит, хлорит, органикалық қосылыс, гербициттер, улану, жануарлар, организм, таралу, зерттеу, гамма-глобулин.

Пестицидтер бүгінгі күннің басты мәселесі болып табылады. Ауыл шаруашылығы өндірісінде әр түрлі химиялық заттар гербицидтер ретінде кеңінен пайдаланылады. Олар белгілі мөлшерде пайдаланылса мал шаруашылығы өнімдерін жоғарылатып, жоғары астық өнімдерін алуға мүмкіншілік береді. Ғылыми зерттеу нәтижелері бойынша гербицидтер улы зат болып есептелінеді, олар жоғары мөлшерлерде қоршаған ортаға және жан-жануарларға уытты әсерін тигізеді. Жалпы пестицидтер қоршаған ортаны ластаушылар ішінде 1%- ды құрайды, сонымен қатар пестицидтер 18-20 % егістікті сақтап қалуға және үлкен өнім алуға мүмкіншілік береді. Хлорорганикалық қосылыстардың ішінде дихлорэтаннның алатын орны ерекше. Ол астық дақылдарын залалсыздандыру мақсатында кеңінен қолданылады. Оның өсімдік тектес дәнді-дақылды өнімдердегі рұқсат етілетін мөлшері 7 мг/кг-нан, ал ұндардағы рұқсат етілетін мөлшері 5 мг/кг-нан аспауы тиіс [1, 2].

Аталған мәселені жүйелі түрде іске асыру үшін ауыл шаруашылығы өндірісін мейілінше жеделдету шаралары, атап айтқанда, өндірісті барынша механикаландыру, химияландыру, оның ішінде өсімдік тектес дақылдарының тез арада өсіп-жетілуін тездететін және өсімдік зиянкестеріне қарсы қолданылатын минералдық және синтетикалық гербицидтер мен пестицидтерді кең көлемді түрде іске асыру болып табылады. Жалпы пестицидтерді тиімді пайдалану ауылшаруашылық өнімдерін 18-20%-ға дейін аман сақтайды [3, 4].

Улы химикаттардың жануарлардан алынатын өнімдерге және азықтық заттарға келтіретін экономикалық шығынын ескере отырып [5], олармен жұмыс істеу барысында техникалық қауіпсіздік ережелерін, жануарлардың улануына ықпал ететін жағдайлар мен оның себептерін жете меңгеруді қажет етеді.

Жұмыста алғаш рет кейбір хлорорганикалық қосылыстардың (гексахлоран, дихлорэтан, гептахлор, полихлорпинен) лабораторлық жануарлардың мүшелері мен ұлпаларына таралу ерекшеліктері мен зат алмасудың биохимиялық көрсеткіштерінің динамикасына тигізетін уытты әсері зерттелінді.

Тәжірибе жүргізу арқылы кейбір хлорорганикалық препараттардың лабораторлық жануарлардың әр түрлі мүшелері мен ұлпаларына таралу ерекшеліктерін анықтау, дихлорэтан пестицидінің қояндардың қан сарысуы құрамындағы белоктық және липидтік зат алмасу процестеріне тизізетін уытты әсерін зерттеу; дихлорэтан пестицидінің сублетальды дозасының теңіз шошқаларының гематологиялық және морфологиялық көрсеткіштеріне әсерін зерттеу жұмыстары мақсат ретінде алынған болатын.

Зерттеу нәтижесі бойынша, пероральды түрде берілген гексахлоранның ең жоғарғы мөлшері мида (177%), бұлшық ет миофибрилдерінде (160%), бүйректе (135%) тұрақталса, ал басқа мүшелерде салыстырмалы түрде 101 (өкпеде)- 130% (тік ішекте) аралығында болатындығы анықталды, ал инъекция арқылы енгізілген жағдайда оның концентрациясы пероральды түрден біршама төмен болатындығы белгілі болды. Бұл жағдайда гексахлоранның ең жоғарғы деңгейі бұлшық етте (160%) және жүректе (102%) болатындығы анықталды.

Алайда, тәжірибе деректері гексахлоранмен салыстырғанда гептахлордың мүшелердегі шоғырлануы анағұрлым жоғары болатындығы анықталды. Пероральды түрде берілген гептахлордың шоғырлану деңгейі ең көп мөлшерде ас қорыту жүйесі мүшелерінде (тоқ ішекте-480%, аш ішекте-440%, асқазанда-320%, тік ішекте-205%) анықталса, онан кейінгі орындарды бүйрек (260%), ми (258%), бұлшық ет (180%), көк бауыр (150%), бауыр (140%) алады, ал инъекция арқылы енгізілгенде гептахлордың мөлшері салыстырмалы түрде біршама төмен, дегенімен де оның ең жоғарғы мөлшері бүйректе (220%) және бауырда тіркелді (170%). Алынған мәліметтер мүшелердегі ең шоғырлану деңгейі полихлорпинен пестицидін енгізу нәтижесінде болатындығы белгілі болды. Пероральды түрде берілген полихлорпинен пестицидінің ең жоғарғы концентрациясы қандағы концентрациясымен салыстырғанда аш ішек пен тоқ ішекте 5 есеге, асқазанда 4 есеге, бауырда 3 есеге, мида, бұлшық етте, тік ішекте 2 есе жоғары болатындығы анықталды. Ауыз қуысы арқылы берілген жағдайда олардың деңгейі бұлшық ет арқылы берілгенмен салыстырғанда [6]. анағұрлым жоғары болатындығы белгілі болды.

Зерттеу барысында алынған мәліметтер дихлорэтанның әсерінен белок алмасуының үнемі төмендеуімен сипатталынды. Бұл тенденция тәжірибе қоюдың басқа тәуліктерінде де үнемі төмендеумен болды. 30-шы тәулікте жалпы белоктың мөлшері 52,8 г/л дейін төмендеді (31,78%). Сонымен қатар белок фракцияларында да айтарлықтай өзгерістер байқалды. Дихлорэтанмен интоксикациялау альбуминдердің концентрациясының күрт төмендеуімен, альфа және гамма-глобулиндердің жоғарылауымен, бета-глобулиндердің бірқалыпты деңгейде болатындығымен сипатталады. Тәжірибе тобындағы теңіз шошқаларының қан сарысуы құрамындағы альбуминдердің концентрациясы 52,2 % болса, 5-ші тәулікте оның деңгейі 49,3 %-ға, 15-ші тәулікте 38,95 %-ға, ал 30-шы тәулікте фондық көрсеткішпен салыстырғанда 2-есе төмендейтіндігі анықталды (21,71 %).

Айтарлықтай альбуминурия құбылысының туындауы хлорорганикалық қосылыстардың токсикодинамикасындағы негізгі көрсеткіштің бірі болып табылады.

Альфа-глобулиндердің концентрациясы тәжірибе жүргізу барысында үнемі жоғарылау сатысында болды. Мысалы, альфа-глобулиндердің фондық көрсеткіші тәжірибе тобында 14,9% болса, 5 тәуліктен кейін бұл көрсеткіш 16,7% - ға, ал 15 және 30-шы тәуліктерде тиісінше 21,3 және 28,71%-ға дейін жоғарылайтындығы анықталды. Альфа-глобулиндердің

деңгейі тәжірибе тобындағы теңіз шошқаларында фондық көрсеткішпен салыстырғанда 58,8%-ға дейін артты.

Бета – глобулиндердің фондық көрсеткіші 12,5%-ды құрады және тәжірибе жүргізу барысында айтарлықтай өзгерістерге ұшырамайды және 15-30-шы тәуліктерде оның деңгейі 13,18-14,28% аралығында болды.

Гамма-глобулиндердің концентрациясының фондық көрсеткіші тәжірибе тобында 20,4 % болды. Дихлорэтанмен интоксикациялаудың 5-ші тәулігінде бұл көрсеткіш 21,08 %-ға, ал 15, 30-шы тәуліктерде оның деңгейі күрт жоғарылайтындығы белгілі болды (тиісінше 26,57 және 35,3 %-ға).

Гамма-глобулиндердің фракциясының жоғарылауы организмдегі интоксикациялау құбылысының шиеленісуімен, қорғаныс-қалыптастыру механизмдерінің жұмылдыруымен, сондай-ақ бауырдағы морфофункционалдық өзгерістерге байланысты деп тұжырымдауға болады.

Бақылау тобындағы теңіз шошқаларында зерттелінген көрсеткіштер айтарлықтай өзгерістерге ұшырамайды және бірқалыпты физиологиялық деңгейде болатындығы анықталды.

Дихлорэтанмен интоксикациялау жалпы липидтерге де елеулі өзгерістер туындайтындығы анықталды.

Айталық, жалпы липидтердің фондық концентрациясы 7,5 г/л болса [7], 5, 15 және 30-шы тәуліктерде оның деңгейі фондық көрсеткішпен салыстырғанда тиісінше 6,8; 4,1; 1,99 г/л-ге дейін төмендейтіндігі белгілі болды. Бақылау тобында жалпы липидтердің мөлшері 7,0-6,89 г/л деңгейлік арасында болды.

Сонымен зерттеу барысында алынған мәліметтер дихлорэтан пестицидінің субтоксикалық дозасы (1000 мг/кг) тәжірибе қою барысында қан сарысуы құрамындағы жалпы белокқа, белок фракцияларына және жалпы липидтердің мөлшеріне айтарлықтай уытты әсер ететіндігі тәжірибе қою барысында анықталды.

Жүргізілген зерттеу нәтижелерін ескере келе «Дихлорэтан» пестициді 1/100 ЛД₅₀ немесе 15 мг/кг мөлшерде организмге уытты әсер ете отырып, қанда және ағзаларда айтарлықтай өзгерістер тудыратынын дәлелдедік.

Созылмалы уландыру барысында біз әрбір 3, 5, 7,10 –шы күндері келесі клиникалық белгілерді байқадық:

Уланудың 3-ші күні азықпен уландыру барысында клиникалық белгілері нақты байқалмайды. Дегенімен азғана өзгерістерді байқадық. Сыртқы қарау кезінде тәжірибеде тұрған теңіз шошқаларының қондылығы орташа, дене бітімі ортадан жоғары, көзге көрінетін кілегейлі қабықтарының түсі ақшыл-сары. Ортада өздерін тұрақты ұстайды. Рефлекстік жауап қайтарымдары орташа дәрежеде. Дене температурасы бірінші тәжірибеде тұрған теңіз шошқасында 37,9° С (экспериментке дейін 38,0° С), екінші теңіз шошқасында 38,1° С (экспериментке дейін 38,2° С), үшінші теңіз шошқасында 37,8° С (экспериментке дейін 38,1° С), төртінші теңіз шошқасында 38,3° С (экспериментке дейін 38,4° С). Дене температурасының төмендеуі 0,1° С аралығынан 0,2° С дейін. Тыныс алуы және тамыр соғуы өзгермеген.

Интоксикациялаудың 5-7-ші күндері теңіз шошқаларының жағдайы өзгереді. Дене температурасы алғашқы күндері төмендесе, енді қалыпты деңгейде. Тыныс алуы сиреген - 98-100 аралығында тамыр соғуы минутына 158-160. Көз қарашықтары тарылған, ентігеді, ауыздарынан аздаған сілекей бөлінген, алғашқыда қозу, кейінерек тежелу белгілерін байқадық. Бұлшықет әлсіздігі, діріл, азыққа тәбеті төмендеп, салмақтары азайған. Жүн жамылғылары ұйысып қалған. Рефлекстік жауап қайтарымы орташа дәрежеде.

Интоксикациялаудың 10-шы күні теңіз шошқаларының жалпы жағдайы күрт нашарлайды. Дене температурасы қалыпты деңгейден 0,1-0,2° С ауытқыған. Тыныс алуы және тамыр соғуы сиреген. Жалпы жануарлар әлсіреген, терең ентігеді, көз қарашықтары тарылған, қозғалу координациясы бұзылған, тежелу белгілері байқалады. Ауыз қуысының

кілегейлі қабығы, қызыл иек қызарып, қабынған. Көздің кілегей қабығы қызарған. Артқы жақтары нәжіспен былғанған. Жануарлар жүдеген, азықтан мүлдем бас тартқан.

Морфологиялық зерттеу нәтижелері бойынша келесі көрсеткіштер анықталды /1-ші кесте/.

Қанның құрамынан эритроциттердің, лейкоциттердің және гемоглобиннің мөлшерлерін анықтадық.

Зерттеу барысында алынған цифрлық мәліметтер төмендегі кестеде көрсетілген .

Жүргізілген зерттеу нәтижелерін ескере келе дихлорэтан пестициді субтоксикалық мөлшерде организмге уытты әсер ете отырып, қанда және ағзаларда айтарлықтай өзгерістер тудыратынын дәлелдедік.

Созылмалы уландыру барысында біз әрбір 3, 5, 10-шы тәуліктерде келесі клиникалық белгілерді байқадық:

Дихлорэтан пестицидінің субтоксикалық мөлшерімен теңіз шошқаларын интоксикациялау қанның гематологиялық көрсеткіштерінің динамикасына айтарлықтай өзгерістерге ұшыратады. Мұны төменде көрсетілген кестеден айқын байқауға болады. Елеулі өзгерістерді дихлорэтан пестицидін бергеннен кейінгі 3,5,7 және 10-шы тәуліктерде анық байқауға болады. Тәжірибе қою барысында жануарлардың азықтандырылуы және күтіп-бапталуы бірдей болды (кесте-1).

Кесте 1 - Дихлорэтан пестицидінің сублетальды дозасының теңіз шошқаларының гематологиялық көрсеткіштеріне әсер ету динамикасы 10 мг/кг /M±m, n-10/

Көрсеткіштер	Зерттеу мерзімдері				
	Фон	3-ші күні	5-ші күні	7-ші күні	10-шы күн
Эритроциттер $\times 10^{12/л}$	3,28±0,12	2,68±0,11	2,41±0,05	2,30±0,09	2,08±0,08
Лейкоциттер $\times 10^9/л$	5,24±0,11	6,12±0,12	6,62±0,21	7,14±0,20	8,21±0,28
Гемоглобин, г/л	92,3±3,22	82,2±4,02	79,0±3,12	73,8±3,22	72,6±4,35

Мұның өзі түсінікті де, себебі гербицидтер суда жақсы еріп, қанға жылдам сіңеді, нәтижесінде қанның формендік элементтерінің арақатынасы бұзылады /изоиония құбылысы/.

Уланудың 3-ші күні клиникалық белгілері нақты байқалмайды. Дегенімен азғана өзгерістерді байқадық. Сыртқы қарау кезінде тәжірибеде тұрған теңіз шошқаларының қондылығы орташа, дене бітімі ортадан жоғары, көзге көрінетін кілегейлі қабықтарының түсі ақшыл-сары. Ортада өздерін тұрақты ұстайды. Рефлекстік жауап қайтарымы орташа дәрежеде. Дене температурасы тәжірибе қойылған 8 шошқасында 38,5° С (экспериментке дейін 37,9° С), 6 -нда 38,1°С (экспериментке дейін 38,3°С), 12-нде 38,8° С (экпериментке дейін 38,3° С). Жалпы тәжірибеде тұрған теңіз шошқаларының дене температурасының төмендеуі 0,2° С аралығынан 0,6° С-қа дейінгі аралықта болды. Сонымен қатар тыныс алуы және тамыр соғуы зерттеу мерзімдерінде айтарлықтай өзгерістерге ұшырайды.

Эритроциттердің сандық мөлшері азайып эритроцитопения құбылысы пайда болады. Эритроциттердің саны зерттеу мерзімінің 3-ші күні алғашқы күнгі мәліметпен /фондық көрсеткіш/ салыстырғанда күрт азая бастағандығын байқауға болады, оның мөлшері 22,4 %-ға дейін кемиді. Қан гемолизге ұшырап, гемоглобиннің оттегін тасымалдау қызметі де айтарлықтай төмендейді, яғни гемоглобиннің мөлшері фондық мәліметпен салыстырғанда 12,2 %-ға дейін төмендейді /P<0,05/. Гемоглобин бұл қанның тыныс алу ферменті, глобин белогынан және гемнен тұрады. Глобин бауырда синтезделеді, альбумин белогымен ұқсас. 2,4-Д тобының қышқылдарымен улану кезінде бауырдың белок түзу қызметі бұзылатынын дәлелдейді.

Ағзада патологоморфологиялық құбылыстар, яғни қабыну процесі басталады. Бұған дәлел ретінде лейкоциттердің мөлшерінің жоғарылауынын айтуға болады, яғни қанда

лейкоцитоз құбылысы дами бастайды. Лейкоциттердің мөлшері 1-ші күнгі мәліметпен салыстырғанда 16,8 %-ға дейін артатындығын байқауға болады / $P < 0,001$ /.

Клиникалық белгілері. Тәжірбиедегі теңіз шошқалары өте қатты тынышсызданады, жиі-жиі іші өтеді, кейбір жануарларда қан аралас іш өту байқалады, әлсірейді, теңселіп жүреді, көзге көрінетін кілегейлі қабықтары сарғаяды.

Жүргізілген тәжірибе нәтижесінде біз органдар және ұлпаларда удың әсерінен болған өзгерістерді байқадық. Барлық мүшелерде гемморагиялық қанталаулар, ауыз қуысының кілегей қабығы анемиялы, құрғақ, тілі болбыр, жұтқыншақтың кілегей қабығы қызғылт, ылғалды. Асқазан және жіңішке ішектің кілегейлі қабықтары қызарған, катаральды-геморрагиялық қабыну, кілегейлі қабықтар ісінген, борпылдақ, сыртқы беткейі көпіршікті, созылмалы кілегеймен жабылған. Жіңішке ішектің лимфа түйіндері шамалы ұлғайған, кесіп көргенде қызарған. Ішектің ішінде созылмалы, иісі жағымсыз масса анықталды. Шажырқайдың қан тамырлары кеңейген.

Өкпесі біркелкі боялмаған, кара-қызыл түсті. Қарайған өкпе бөліктері суға ауыр батады. Консистенциясы жұмсақ.

Бауырдың консистенциясы болбыр, көлемі ұлғайған, түсі қызғылт-қоңыр. Ағза шеттерінде түйіршікті некрозды ошақтар байқалды. Өт қабы жасыл түсті, өтке толы. Бүйректері біршама ұлғайған, түсі күрең, мұлы және шекаралық қабықтар қосылып кеткен. Консистенциясы болбыр. Бүйрек капсуласы жеңіл алынады. Қуық зәрге толы, сарғыш-қызыл түсті. Бүйрек үсті безі қоңыр-сарғыш түсті. Ми және шекаралық қабықтар тегістеліп кеткен. Жүрек қуыстары кеңейген, қан ұйындылары байқалады, миокард болбыр

Қорыта айтқанда, хлорорганикалық пестицидтерді практика жүзінде анықтау мақсатында жіті түрде анықтау әдістерін пайдалану тиімді болып табылады. Зерттеу барысында алынған мәліметтерді «Ветеринариялық фармакология және токсикология» пәнінен 5В120100-Ветеринариялық медицина мамандығы бойынша оқитын студенттердің оқу процесіне енгізуге болады. Оның үстіне, базарлардағы ветеринариялық лабораторияларында хлорорганикалық пестицидтердің мөлшерін сынамаларда жіті (экспресс) әдістерімен анықтау тиімді, ал хромотография әдісімен анықтау аса күрделі, бұл әдіспен күмән туған жағдайда ғана жүргізуді қажет етеді.

Әдебиеттер тізімі

1. Аргунов М.Н. Проблемы экологии и токсикологии животных // Мат. межд.конф. Воронеж, 2002, Т.2, С. 4-7.
2. Баженов С.В. Ветеринарная токсикология. Л.: Колос, 1970, 319 с.
3. Жуленко В.Н., Рабинович М.И. Ветеринарная токсикология. М.: Колос, 2004, 384 б.
4. Баранников В.Д., Кириллов Н.К. Экологическая безопасность сельскохозяйственной продукции. М.: Колос, 2005, 352 б.
5. Қорабаев Е.М., Заманбеков Н.А. ж.б. Токсикология. Оқулық. Алматы: Дәуір, 2011, 262 б.
6. Аргунов М.Н. Ветеринарная токсикология с основами экологии. Санкт-Петербург: Лань 2007, 415 с.
7. Шахов А.Г., Бузлама В.С., Аргунов М.Н. Эколого-адаптационная стратегия защиты здоровья и продуктивности, животных в современных условиях. Воронеж, Воронежский государственный университет, 2001, 89 с.

Аннотация

В научной статье различные химические вещества широко используются в качестве гербицидов в сельскохозяйственном производстве. Последние, если их использовать в больших количествах, увеличат производство продукции животноводства и позволят им получать более высокие урожаи. Полученные данные могут быть использованы в учебном процессе студентов специальности 5В120100 - «Ветеринарная медицина». Кроме того, в ветеринарных лабораториях на рынках эффективно определять количество хлорорганических пестицидов в образце быстрыми

(экспрессными) методами. По результатам научных исследований были испытаны различные образцы и их влияние на организм. По результатам исследования были сделаны выводы и даны рекомендации по производству. Для практического обнаружения хлорорганических пестицидов эффективно использовать методы быстрого обнаружения. В рыночных ветеринарных лабораториях более эффективно определять количество хлорорганических пестицидов в образце быстрыми (экспрессными) методами, а метод определения хроматографии труднее обнаружить и вызывает сомнения.

Abstract

In a scientific article, various chemicals are widely used as herbicides in agricultural production. The latter, if used in large quantities, will increase livestock production and allow them to get higher yields. The obtained data can be used in the educational process of students of the specialty 5B120100 - "Veterinary medicine". In addition, in veterinary laboratories in the markets, it is effective to determine the amount of organochlorine pesticides in a sample by rapid (rapid) methods. According to the results of scientific research, various samples and their effect on the body were tested. Based on the results of the study, conclusions were drawn and recommendations for production were given. For practical detection of organochlorine pesticides, rapid detection methods are effective. In market veterinary laboratories, it is more efficient to determine the amount of organochlorine pesticides in a sample by quick (express) methods, and the method for determining chromatography is more difficult to detect and is doubtful.

ӘОЖ 582.746.66

О.А. Дәуленов¹, Г.С. Оспанова¹, Қ.Р.Қалыбаев²

¹магистрант, М. Әуезов атындағы Оңтүстік Қазақстан мемлекеттік университеті, Шымкент, Қазақстан

¹а.ш.ғ. к., доцент, М. Әуезов атындағы Оңтүстік Қазақстан мемлекеттік университеті, Шымкент, Қазақстан

²аға ғылыми қызметкер, Сайрам -Өгем мемлекеттік ұлттық табиғи паркі, Шымкент, Қазақстан

ТАУ ПІСТЕ (PISTACIA) ӨСІМДІГІНІҢ СОРТТАРЫ ЖӘНЕ ОЛАРДЫ КҮТІП-БАПТАУ ШАРАЛАРЫ

Түйін

Тау пісте (Pistacia) – Сумахтар тұқымдасының пісте туысына жатады, көп дінді ағаш, биіктігі 5-7 (10) метрге дейін жетеді. Қабығы ақшылдау, сұр ақшыл, бір жылдық өркендерінің қабығы сұр, қызғылт қоңыр. Ұшарбасы қалың, шар тәрізді, көпдінді өсімдіктерде диаметрі 4-5 метрге дейін болады. Екі үйлі ағашқа жатады, бүршіктері үлкен емес, үшкір, қоңырқара түсті, аналық түрлерінде созылған, ал аталық түрлерінде дөңгелек және ірі болып келеді. Гүлдері күрделі шашақты бүйірдегі гүл шоғырына жиналған. Аталық гүлдері дөңгелек және ірі болып келеді. Аталық гүлдерінде екі гүл жапырақшасы және бір жапырақшалы гүлсерігі бар. Аналық гүлдер бір немесе екі гүл жапырағымен және 2-5 жапырақшалы гүлсерігімен болады. Жемісі – жұқа экзокарпті және қатты эндокарпті бірұрықты сүйекше. Наурыз, сәуір, мамыр айларында гүлдеп, шілде-қыркүйек айларында жеміс салып, піседі. Тау пісте Орталық Азияда Өзбекстанда, Қырғызстанда, Тәжікстан мен Түрікменстанда, Тянь-Шань, Памиралай, Копетдаг тауларында таралған. Оңтүстік Қазақстан кәдімгі пістенің ареалының солтүстік шекарасы болып табылады. Сайрам-Өгем мемлекеттік ұлттық табиғи паркінің Көкбұлақ, Дәубаба, Машат шатқалдарында кездеседі.

Кілттік сөздер: табиғи парк, тау пісте, сорт, селекция, вегетация, ядро, жеміс, биохимиялық құрамы

Өзбекстанның Жызақ облысында орналасқан Республикалық ғылыми-өндірістік сәндік бау және орман шаруашылығы орталығына қарасты Галля -Арал учаскесінде кәдімгі пістенің 40 астам сорттарының коллекциясы жинақталған. Бұл сорттар авторлық куәліктермен

қорғалып алынған патенттермен расталған. А.ш.ғ. докторы, кәдімгі пісте жөніндегі белгілі ғалым Г.М.Чернованың ұсынысы бойынша Оңтүстік Қазақстан облысындағы ұлттық парктің Көкбұлақ учаскесінде кәдімгі пістенің Альбина, Апшерон, Азербайджанка, Ситора–10 сорттарын енгізу жоспарланды. Сайрам-Өгем МҰТП - ның Көкбұлақ учаскесінде плантацияда енгізуге ұсынылған кәдімгі пістенің шаруашылық-құнды сорттардың биологиялық және экологиялық, шаруашылық сипаттамалары төмендегідей:

Альбина. Шаруашылықта жеміс салуға бұл сорттың ағашы 10-12 жасында түседі. Жемісінің салмағы 0,88г; ядросының дәмі тәтті; ядросында қант 5%, май 59%, ақуыз 13%. Жемісінің сыртқы қауызы ақшыл. 12-15 сәуірде гүлдеп, тамыз айының екінші жартысында жемісі піседі. Екі жыл өнім беріп, бір жыл жеміс салмайды, құрғақшылыққа өте төзімді. Оңтүстік Тәжікстандағы Теректітау шатқалындағы пістенің табиғи алқаптарынан шыққан.

Апшерон. Жемісінің салмағы 1,4г, ядросының үлесі 54%, дәмі тәтті. Жарылған жемістерінің үлесі 90%. Ядросының құрамында 5% қант, 58% май, 12% ақуыз бар. Жемісінің қауызы ақшыл. Мамыр айының бірінші онкүндігінде гүлдеп, қыркүйек айының үшінші онкүндігінде жемісі піседі. Үш жыл өнім береді, бір жыл өнім салмайды. Аурулар мен зиянкестерге шыдамды, құрғақшылыққа төзімділігі орташа. Бұл сорт Азербайжанның Апшерон түбегінде іріктеліп алынған.

Азербайджанка. Ұшарбасы пирамида тәрізді, ағаш сияқты. Жемісінің салмағы 1,1г; ядросының үлесі 53%. Жарылған жемістерінің үлесі 90%. Жемісінде қанттың болуы 5%, май 58%, ақуыз 12%. Аурулар мен зиянкестерге, құрғақшылыққа төзімділігі орташа. Мамыр айында гүлдеп, жемісі қыркүйек айының үшінші онкүндігінде піседі. Бір жыл өнім беріп, бір-екі жыл өнім бермейді. Бұл сорт Азербайжанның Апшерон түбегінде іріктеліп алынған.

Ситора-10. Ұшарбасы пирамида сияқты, ағаш тәрізді. Сәуір айының екінші онкүндігінде гүлдеп, жемісі тамыздың соңғы онкүндігі мен қыркүйектің басында піседі. Аурулар мен зиянкестерге, құрғақшылыққа төзімді. Жемісінің салмағы 1,25г. Ядросының үлесі 55%, құрамында 4% қант, 59% май және 12% ақуыз бар. Ядросының дәмі тұщылау. Қауызының түсі сұрлау. Үш жыл өнім береді, бір жыл өнім салмайды [1,2].

Орзу. Дәні ірі (19x14x13мм), эллипс формалы. Қабығының ашылуы екі жақты. Тігсі ұзындығының 4/5 бөлігін алады. Қабығы жұқа, ақ-сұр түсті. Ядросының қабығы қою қызғылт түсті, ядросының дәмі сәл тәттілеу. Сақтау кезінде екі жылға дейін дәмін жоғалтпайды. 100 дәнінің массасы - 90-95г; жарылған жемістерінің үлесі 80-90%, ядроның үлесі 51%. Ядроның биохимиялық құрамы: май 57%, қант 4%, ақуыз 15%. Жемістері зиянкестермен зақымдануына өте төзімді. Салыстырмалы түрде ерте, 2-3 жыл бүршіктенуден кейін жеміс беруге көшеді. Бүршіктенуден кейінгі 5-6 жылдағы орташа өнімділік (әр гектарға 150 ағаш) 3-4 ц / га құрайды.

Горная жемчужина. 100 дәнінің массасы 98г, жарылған жемістерінің үлесі 90%, ядроның үлесі 50%. Ядросының биохимиялық құрамы: май 56%, қант 5%, ақуыз 13%. Құрғақшылыққа төзімділігімен және аурулар мен зиянкестерге иммунитетімен ерекшеленеді. Вегетативтік көбею кезінде 15-20 жылдық ұластырылған бұталары 4-5 жыл бүршіктенуден соң ғана жеміс беруге көшеді. Бүршіктенуден кейінгі 6-7 жылдағы орташа өнімділік (әр гектарға 150 ағаш) 2-3 ц / га құрайды.

Октябрьская. Жемісінің массасы 1,1г, қабығының ашылуы төмен - 3,1%, ядроның үлесі 45,3%. Кемшіліктеріне қалың және қатты сырқты қабығын жатқызса болады. Ол өзінің тартымсыз сыртқы келбетімен клиенттерді қызықтыра алмайды.

Сабоx. Құрғақ тазартылған дәнінің орташа өнімділігі 4,1ц/га құрайды. Универсалды сорт: жаңа піскен жемістерді тұтынуға және ядродан кондитерлік өнімдерді жасауға болады. Жемістері кеш жетіледі. Дәнінің орташа массасы 1,4г, ядроның үлесі 54,8%, қабығының ашылуы 58-75% [3].

Осы аталған сорттарды Сайрам Өгем МҰТП - ның мүшелерімен бірге тау пістенің қазіргі таңда отырғызылған плантацияға вегетативтік жолмен көзшелерін телу жасаланынып жатыр. Көп жылғы селекциялық жұмыстардың нәтижесінде алынған көрсетілген кәдімгі тау

пістенің шаруашылық құнды сорттарын біздің ұлттық парктің аумағындағы отырғызылатын плантацияларға енгізу – тау пісте плантациясын өсірудің пайдалылығы мен тиімділігін қамтамасыз етеді, ал, екінші жағынан аумақты тау пістенің гендік қорын көбейтеді.

Объектімен жақсылап танысу үшін оның агротехнологиясын білу керек. Тау пісте аты айтып тұрғандай таулы және құрғақ аймақты жақсы көреді. Топырақтың негізгі түрлері - кәдімгі және қара сұр топырақтарда жақсы өседі. 600 м-ден төмен аймақта ылғалдылық нормадан төмен болғандықтан өсуі қиындайды. Бірақ ол өңірлерде де қолмен суарып өсірсе болады. Себебі, басқа дақылдармен салыстырсақ тау пісте суды қатты талап етпейді. Тау пісте өсімдігін әдейі 800-1300м (1400-1500м) биіктікте өсіреді. Себебі, бұл аймақ оған ең оңтайлы болып табылады. Одан төмен болса өседі, бірақ жеміс беруі төмендеу болады. Одан жоғары болса да дәл сол жағдай туындайды. Өсіресе, дақылдың қалыптасуы мен пісіп-жетілуі кезінде (шілде-тамыз) қажетті температураның болмауына байланысты оның жемісі тұрақты емес және теңіз деңгейінен өсу алаңының көтерілуіне байланысты одан әрі төмендейді. Былайша айтқанда, егер аталған биіктіктен төмен ексек т.п. топырақтың тым құрғақтығынан, ал жоғары ексек ауа температурасының төмен болуына байланысты қиналады [2].

Тау пісте бақшалары ең жақсы баурайларда, экспозициялары терең топырақта жасалады. Ал тасты, тозған жерлерде көбінесе эрозияға қарсы егуге болады.

Тау пісте өсімдігі кальций мөлшері жоғары топырақты жақсы көреді. Бұл таңқаларлық емес. Себебі, оны кальцефильді өсімдік деп атайды. Бірақ та, тау пісте басқа тұздардың жоғары мөлшеріне шыдамайды. Тау пісте өсімдігі үшін ең жақсы топырақ плантациялары сұр түсті (жарық, типтік, қараңғы). Бұл топырақ тау пістенің талаптарына жауап бере алады.

Тау пісте өсіру мен жақсы өнім алудың сәттілігі көбіне тұқым себуге және көшет егуге топырақты алдын-ала дұрыс дайындауға байланысты. Егіске арналған ең жақсы тұқымдар - бұл орташа дәнінің массасы 0,7-0,8 г, қабығының ашылуы кемінде 60% болатын тұқымдар. Себуге арналған тұқымдардың жарамдылық мерзімі - 2 жыл, үшінші жылы өнгіштігі айтарлықтай төмендейді. [3,4].

Интродукциялау сәтті болуы үшін өсімдікке күтім жасай білу керек. Жас көшеттерге күтім топырақты өңдеу технологиясынан, өсімдіктерге тыңайтқыштарды себуден және зиянкес пен аурулардан қорғау шараларынан тұрады.

Топырақты өңдеу барынша ылғалдылықты жинау мен сақтауға бағытталған болуы керек. Құрғақ аймақтарда арамшөптермен күрес шаралары жүргізілуі керек.

Топырақ егісте вегетация кезінде үнемі борпылдақ, қопсытылған болуы қажет. Ол жыл сайынғы күздік бойлық және көлденең жырту арқылы қамтамасыз етіледі. Сондай-ақ сәуір-мамыр айларында жүргізілетін (ылғал жабу үшін) тереңдігі 20-25см террасты өңдеу мен тереңдігі 10-15см көктемгі екі-үш культивациямен де қамтамасыз етіледі. Сонымен қатар механикалық жұмыстармен бірге көшеттер қатарларын қолмен қопсыту жүргізіледі.

Тамақтану (қоректену) режимін жақсарту үшін отырғызудан кейінгі екінші жылдан бастап өсімдіктерді азот, фосфор және калий тыңайтқыштарымен қоректендіру ұсынылады. Тыңайтқыштың оңтайлы дозалары - азот пен фосфор 150кг, калий - әр екі жыл сайын бір рет 50 кг/га [5].

Вегетацияның екінші жылының соңында, отырғызылғаннан кейін, егілген жерлерде 1-2 жақсы дамыған көшет қалдырып, егілген жерлердің қырқу және сирету жұмыстары жүргізіледі. 5-6 жасқа дейінгі көшеттерді күту жыл сайынғы бүйірлік бұтақтардың шыбықтарын тазартудан тұрады.

Толық жастағы плантацияларда үш жылда бір рет 50 кг/га калий фонында азот пен фосфор белсенді затының 400 және 300 кг/га мөлшерін қолдану ұсынылады. Үлкен ағаштардың астына осындай периодтылықпен органо-минералды тыңайтқыш (азот 150-200, фосфор 100-120кг + 50-60 т/га көң) себудің жоғары әсері дәлелденді. Сонымен қатар, аналық ағаштардың жағдайын жақсарту және жақсы сағақтардың шығуын көбейту үшін жыл сайын

200кг/га нормалы азотпен немесе бір жылдан (азот 300 кг/га) соң 250кг/га фосформен және 50кг/га калиймен бірге коректендіру керек [6,7].

Әдебиеттер тізімі

1. Попов К.П. Фисташка в Средней Азии. Ашхабад: Ылым, 1979, 159 с.
2. Зверев Н.Е., Қалыбаев Қ.Р., Исламгулова А.Ф. Қазақстанда пісте өсру бойынша ұсыныстар. Алматы: ҚР БҒМ ҒК «Ботаника және фитоинтродукция институты», 2017, 19 б.
3. Савченко А.Д., Имамкулова З. А., Ахмадов Х.М. Садовая культура фисташки в Таджикистане. Душанбе: НИИТИ, 2010, 24 с.
4. С.М. Аблаев «Культура фисташки в Средней Азии». Ташкент: Гротекс, 1992, 9 с.
5. Булычев А.С. Биоэкологические особенности фисташки в предгорьях Киргизского хребта. Фрунзе: АН Киргизской ССР, 1969, 81 с.
6. Рыбаков А.А., Остроухова С.А. Плодоводство Узбекистана. Ташкент: Укитувчи, 1972, 34 с.
7. Тулемисов Е.Х. «Рост и развитие фисташки настоящей в Южном Казахстане». // Вестник сельскохозяйственной науки Казахстана, 1999г, №1, 65 с.

Аннотация

Фисташка (*Pistacia*) - относится к семейству сумаховых, многоствольному дереву, достигающему высоты 5-7 (10) метров. Кора бледно-серая, кора однолетних побегов серая, розовато-коричневая. Растение толстое, шаровидное, многие растения могут расти до 4-5 метров в диаметре. Он принадлежит к двудольному дереву, почки мелкие, острые, коричневые, удлинённые у женских видов, круглые и крупные у мужских. Цветки собраны в сложное соцветие на боковом соцветии. Мужские цветки круглые и крупные. Мужские цветки имеют два лепестка и одноцветковое соцветие. Женские цветы имеют один или два лепестка и 2-5 лепестков. Плод представляет собой тонкую экзокарпную и твердую одноядерную одноядерную кость. Цветет в марте, апреле и мае, плодоносит и созревает в июле-сентябре. Фисташки встречаются в Центральной Азии, в Узбекистане, Кыргызстане, Таджикистане и Туркменистане, в горах Тянь-Шаня, Памиралая и Копетдага. Южный Казахстан является северной границей общего фисташкового хребта. Встречается в ущельях Кокбулак, Даубаба, Машат, Сайрам-Угамского государственного национального природного парка.

Abstract

Pistachio (*Pistacia*) - refers to the family of sumac, multi-stemmed tree, and reaches 5-7 (10) meters in height. The bark is pale gray, the bark of annual shoots is gray, pinkish-brown. The plant is thick, spherical, many plants can grow up to 4-5 meters in diameter. It belongs to a dicotyledonous tree, the buds are small, sharp, brown, elongated in the female species, round and large in the male. The flowers are collected in a complex inflorescence on the lateral inflorescence. Male flowers are round and large. Male flowers have two petals and a single-flowered inflorescence. Female flowers have one or two petals and 2-5 petals. The fetus is a thin exocarp and solid mononuclear mononuclear bone. It blooms in March, April and May, bears fruit and ripens in July-September. Pistachios are found in Central Asia, in Uzbekistan, Kyrgyzstan, Tajikistan, and Turkmenistan, in the mountains of the Tien Shan, the Pamirs and the Kopetdag. South Kazakhstan is the northern border of the common pistachio range. It is found in the gorges of Kokbulak, Daubaba, Mashat, and Sairam-Ugam State National Nature Park.

**ЭКОНОМИКАЛЫҚ ҒЫЛЫМДАР
ЭКОНОМИЧЕСКИЕ НАУКИ
ECONOMIC SCIENCES**

ӘОЖ (336.11)

Р.М. Аяпбергенова, Д.Б. Балабекова

магистрант, Халықаралық гуманитарлық техникалық университеті, Шымкент, Қазақстан
э.ғ.к., Халықаралық гуманитарлық техникалық университеті, Шымкент, Қазақстан

ЛИЗИНГ: КӘСПОРЫНДЫ ҚАРЖЫЛЫҚ ҚАМТАМАСЫЗ ЕТУ ЖОЛДАРЫ

Түйін

Бұл мақалада Қазақстандық лизингтік қызметтер нарығының негізгі операторларын, олардың қызметтерін ұйымдастыру ерекшеліктеріне байланысты мемлекеттік лизингтік компания, коммерциялық банктердің еншілес лизингтік компаниялары, құрылғылардың белгілі бір түріне маманданған лизингтік компаниялар және аймақтық лизингтік компаниялар деп бөліп қарастырылған. Бүгінгі күні Тәуелсіз Мемлекеттер Достастығындағы лизингтік операциялар нарығын тәуелсіз сараптамашылар лизингтік қатынастарға қатысушы барлық тұлғаларға көп мөлшерде табыс және әлеуметтік-экономикалық тиімділіктер әкелуге қабілетті нарық ретінде бағалауда. ТМД елдеріндегі күрделі қаржылардың тапшылығы, осы мақсат үшін инвестициялаудың басқа түрлерінің жетіспеушілігі лизингтің әр түрлі түрлерін тәжірибеде пайдаланудың экономикалық маңыздылығын көрсетіп отыр. Сонымен, тәжірибе көрсетіп отырғандай, экономикалық қатынастардың дамуының қазіргі кезеңінде лизингтік қатынастарды белсенді түрде пайдалану қажеттіліктерін айтып қана қоймай, сонымен бірге, осы қатынастарды білікті түрде басқаруға да өте көп көңіл бөлу қажеттілігі орын алып отыр.

Кілттік сөздер: Лизинг, экономика, қызмет, тәжірибе, компания, экономикалық қатынастар, тұлға

Кіріспе

Әр түрлі халықаралық ұйымдар үкіметтік емес ұйымдардың, университеттердің, халықаралық агенттіктердің және жергілікті басқару органдарының көмегімен арнайы Жобалар жасау арқылы елдегі лизингтік қатынастардың дамуы үшін қолайлы жағдай жасай отырып, лизингтік қатынастарды мега деңгейде басқаруда маңызды рөл атқарады. ҚР- да халықаралық даму жөніндегі АҚШ агенттігінің қаржылық қолдауымен 2003 жылы лизингті дамыту бойынша жоба өз қызметін бастады. Бұл жобаның негізгі мақсаты лизингтік қатынастарды реттейтін заңдылықтарды жетілдіру үшін мемлекеттік басқару органдарына және Парламентке ұсынастар беру, қаржылық және кәсіпкерлік орталарда лизинг туралы танымдылықты жоғарылату және лизингтік сектордың ресурстық базасын кеңейту бойынша көмектер жасау болып табылады [1]. Қазіргі кезде осы жобаның бірінші және екінші кезеңдері толық іске асырылған. Ал үшінші кезеңін іске асыру үшін Халықаралық қаржылық корпорацияның инвестициялық департаментімен бірлесе отырып, Орталық Азияда лизингті қаржыландыру Қорын құру бойынша жұмыстар жүргізілуде. Лизингтік қатынастарды мега деңгейде басқаруды дамыту үшін шетелдік инвесторлар тартуға көбірек көңіл бөліну қажет.

Теориялық бөлім

Лизингтік қатынастардың лизингтік келісімге қатысушы субъектілер арасындағы серіктестік қатынастар ретіндегі экономикалық мәнін ашуға мүмкіндіктер беретін серіктестік тәуекелділігімен толықтырудың енгізілуі болып табылады. Лизингтік қатынастар кезінде пайда болатын тәуекелділіктерді басқару үшін менің ойымша, лизингтік келісімге қатысушы әрбір субъектілердің ұйымдастырушылық құрылымында тек тәуекелділіктерді басқару мәселелерімен айналысатын арнайы бөлім құрылуы керек [2-3]. Сонымен, лизингтік

келісімдердегі тәуекелділіктерді ескере отырып, лизингтік қатынасты басқару жүйесін қалыптастыру кезінде келесідей факторлар ескерілуі керек:

- Бір лизингтік келісімге қатысушы тұлғалар санының неғұрлым көп болуы (лизингтік компания, лизингке алушы, жеткізуші, сақтандыру компаниясы, кредитор және лизингтік келісімге т.б. жанама қатысушылар);

- Лизингтік операцияны іске асыру мерзімінің ұзақтылығы (3 жылдан жоғары);

- Лизингтік қатынастардың сипатының көп болуы.

Осы айтылғандарға сүйене отырып, лизингтік қатынастарды іске асыру кезінде тәуекелділіктерді басқару лизингтік келісімге қатысушы әрбір тұлғаның негізгі қызметі болып табылуы керек.

Еліміздегі лизингтік қатынастарды басқару тетіктерін жетілдірудің бір жолы ретінде лизингтік компаниялардың қосымша қызметтерін дамыту стратегиясы ұсынылған. Осы стратегияға сәйкес лизингтік келісімді бекіту лизингтік компаниядан басталу керектігі ұсынылған. Ол үшін лизингтік компания инвестициялық жобаларды таңдау және бағалау үдерістеріне неғұрлым белсенді түрде қатысуы қажет деп ойлаймын. Яғни, олар лизингке алушылардың тәуекелділіктерінің біраз бөлігін өздеріне алуы немесе мүмкіндіктері болған жағдайларда басқаларға беруі қажет. Осындай қосымша қызметтерді лизингтік компаниялардың өзіне алуы лизингке алушылар тұрғысынан лизингтік қызметтерге деген сұранысты жоғарылату арқылы орны жабылады. Бұл стратегия белгілі – бір түрдегі лизингке алушыларды қаржыландырудың базалық үлгісі болып табылады.

Тәжірибелік бөлім

Лизингтік қатынастарды басқарудың нарық талаптарына сәйкес келетін тиімді технологиясын жасау үшін ең алдымен мемлекет макродеңгейлік қатынастарды реттеуші ретінде неғұрлым маңызды роль атқарады. Еліміздегі лизингтік қызметтер нарығының қалыптасқаннан бергі уақыт аралығында лизингтік қатынастарды ұйымдастыратын және реттейтін бірнеше нормативті актілердің бекітілгені белгілі. Солардың негізінде лизингтік қызметтер нарығын ұйымдастыру қағидаларын анықтайтын база құрылған. Бірақ лизингтік қатынастарды дамыту бойынша елімізде қабылданған заңнамалық актілердің қабылдау уақыттарына жасалатын талдаулар, көптеген жағдайларда нарықтың мемлекеттен реттеуші шараларды талап еткендігін көруге болады. Яғни, бүгінгі күні мемлекет лизингтік қатынастарға заңнамалық базаның көмегімен жергілікті деңгейлерде реттеулер жүргізіліп отырған жоқ [4]. Сондықтан да, біздің қазіргі таңда ҚР-ғы лизингтік қатынастарды мемлекеттік деңгейде басқарудың кейбір тетіктерін сапалық жағынан келесідей бағыттар бойынша қажет екендігін ұсынамыз:

1. Лизингтік қатынастарды әр түрлі келісім шарттық қатынастардың элементтерінен тұратын инвестициялау тетігі ретінде оның әлеуметтік-психологиялық аспектілерін түсіндіруге мүмкіндіктер беретін қосымша заңнамалық нормативтік базаны қалыптастыру қажет. Ол үшін лизингтік қатынастарға байланысты қазіргі уақытта жұмыс істеп жатқан заңнамалық құжаттарды түсіндіретін «төменгі» деңгейдегі, яғни әдістемелік нұсқаулар жасап оларды қолданысқа енгізу керек.

2. ҚР-да лизингтік қатынастарды құру қағидаларын толық қалыптастыруға жауап беретін құқықтық реттеу тетіктерін жасау және оларды нақты қолданысқа енгізу керек. Бұл жерде ең алдымен, «қаржылық лизинг» түсінігінен белгілі бір ерекшеліктері бар «оперативті лизинг» деп аталатын жаңа тетікті қолдануға өту үшін қажетті құқықтық базаны қалыптастыру керектігін айта кеткен жөн. Себебі, шетелдік тәжірибе көрсетіп оырғандай кейбір объектілерді әсіресе, құрылысты жүргізуге қажетті құрылғыларды оперативті лизинг негізінде пайдалану қаржылық лизинг қарағанда неғұрлым тиімді болып келеді. Сондықтан да қазіргі кезде лизингтік қатынастарды оперативті лизинг арқылы дамытуға көп көңіл бөліну керек. Осы мақсат үшін оперативті лизинг тетіктерін пайдалану қағидалары мен тәртіптерін түсіндіретін және реттейтін заңнамалық актілер қабылдау қажет.

3. Соңғы кездері еліміздегі лизингтік нарықтағы өзекті мәселелердің бірі бұрын пайдаланылуда болған мүліктерді лизингке беру тәжірибесін дамыту болып отыр. Жалпы бұл норма «қаржылық лизинг туралы» ҚР-ның Заңында қарастырылғанына қарамастан, қазіргі кезде бұл нарық жұмыс істемей отыр. Содықтан да, бүгінгі күні мемлекет тарапынан осы сектордың жұмысын ынталандыру және белсендіру үшін қосымша жеңілдік шарттар құру қажет. Себебі, елімізде қайталама лизингтік нарықтың дамуы, менің ойымша өтімділігі неғұрлым жоғары лизинг объектілерінің көптеген түрлерінің пайда болуына әсерін тигізді.

4. Лизингке беруші субъектілердің қызметтеріне бақылау жасауды күшейту мақсатында, олардың қызметтерін лицензиялау тәртібін қолдану қажет. Ол үшін «Қаржылық лизинг туралы» ҚР-ның Заңының 10-бабына өзгертулер енгізу қажет. Бұл лизингтік қызметтер нарығын нақты жұмыс істемейтін лизингтік компаниялардан «тазартуға» мүмкіндіктер береді. Сонымен, менің ойымша мемлекет тарапынан лизингті қатынастарды басқару жүйесін реттейтін заңнамалық негіздерге осындай түзетулер мен толықтаулар енгізуеліміздегі лизингтік қызметтер нарығының дамуына қолайлы әсер етеді. Лизингке беруші субъектілердің қызметтерін ерекше қарастыра отырып, олардың ұлғаймалы ұдайы өндіріс үдерісі жүйесінде экономиканың нақты және қызмет көрсетуші секторларының құрылымынан тұрақты аралық «звено» болып табылатынын атап өткен жөн. Елдегі лизингтік қызметтер нарығы экономиканың қаржылық нақты секторларының белгілі бір элементтерінен қалыптасатыны белгілі.

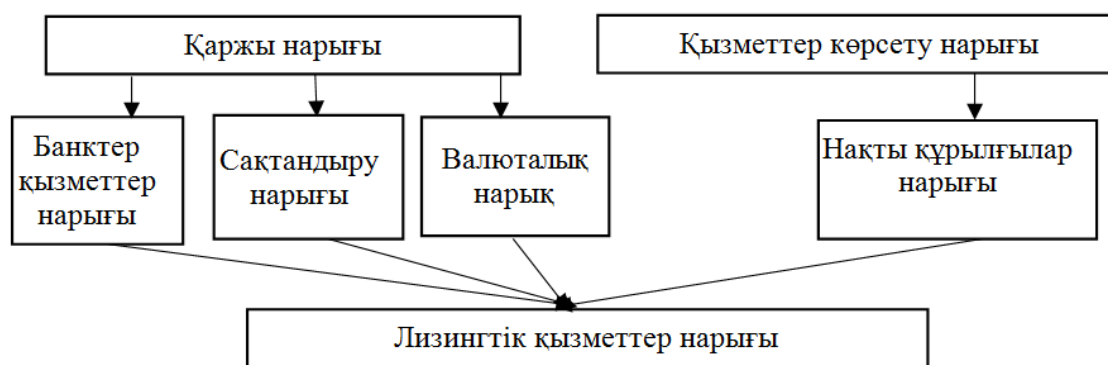

Сурет 1. Лизингтік қызметтерді ұсынушы субъектілердің нарығын қалыптастыру.

1-суреттен көріп отырғанымыздай, лизингке беруші тұлғалар өз қызметтеріне әсер ететін барлық субъектілердің қызметтеріндегі ерекшеліктерді толық ескере отырып, өз бизнестерін құру қажет [5]. Менің ойымша, лизингке берушілер тұрғысынан лизингтік қатынастарды тиімді етіп басқаруды қамтамасыз ету үшін келесідей тетіктерді жетілдіруге көңіл бөлу керек:

- Лизинг объектілерін таңдау лизингтік қатынастарды іске асыру кезіндегі болашақтағы қаржылық ағымдарды қалыптастыруды және лизингке алушылардың мүдделерін ескеру негізінде іске асырылуы қажет. Лизингке беруші ең алдымен, лизинг объектісін жеткізушімен келісімдер жасау арқылы, лизингке алушымен қатынастарын реттеуі керек.

- Лизингтік қатынастар сызбасы лизинг объектілерінің бағасын және лизингтік келісімдерді бекіту кезіндегі пайда болатын тәуелділіктерді төмендетуге әсер ететін субъектілердің санын ескере отырып қалыптасуы қажет.

Лизингтік қатынастарды іске асыру нәтижесін ең соңғы тұтынушы лизингке алушы болып табылады. Олар лизингтік қатынастарды тиімді түрде басқаруға қатыса отырып, қосымша экономикалық тиімділіктерді алуды көздейді. Бүгінгі күні ҚР-да лизингтік қатынастарды іске асыру кезінде лизингке алушылар белсенділіктері өте төмен тұлғалар ретінде, яғни лизингке беруші субъектілердің ұсынған қызметтерін тек «тұтынушылар» ретінде ғана көреді. Менің ойымша лизингтік қатынастарды басқаруға қатысу кезінде

лизингке алушылардың іс-әрекеттері келесідей тетіктерге бағытталуы қажет: өз иелігіне пайдалануға алынатын мүлік құнының оптималды мөлшерін қамтамасыз ету үшін лизингтік қатынастарды құруға белсенді түрде қатысу; лизинг алушылар өз өндірістерінің мүмкіндіктеріне сәйкес, өздерінің есептік саясаттарын дұрыс жасау арқылы лизинг объектісін пайдалану есебінен өндірілген өнімдер мен көрсетілген қызметтердің негізделінген бағасын қалыптастыруды қамтамасыз етуге мүмкіндіктер ала алады.

Нәтижелер мен талқылау

Үшінші тарауда лизингтік қатынастарды басқаруды реттеу жолдарын дамыту, лизингтік келісімдердегі тәуелділіктерді ескере отырып қатынастарды басқару мәселелері мен Қазақстандағы лизингтік қатынастарды басқару тетіктерін жетілдірудің нақты жолдары көрсетілген.

Тәжірибе көрсетіп отырғандай, экономикалық қатынастардың дамуының қазіргі кезеңінде лизингтік қатынастарды белсенді түрде пайдалану қажеттіліктерін айтып қана қоймай, сонымен бірге, осы қатынастарды білікті түрде басқаруға да өте көп көңіл бөлу қажет. Соған байланысты еліміздегі лизингтік қатынастарды басқарудың бірнеше деңгейін қалыптастырудың қажеттілігі бар [6]. Оны келесі 2-сурет түрінде көрсетейін

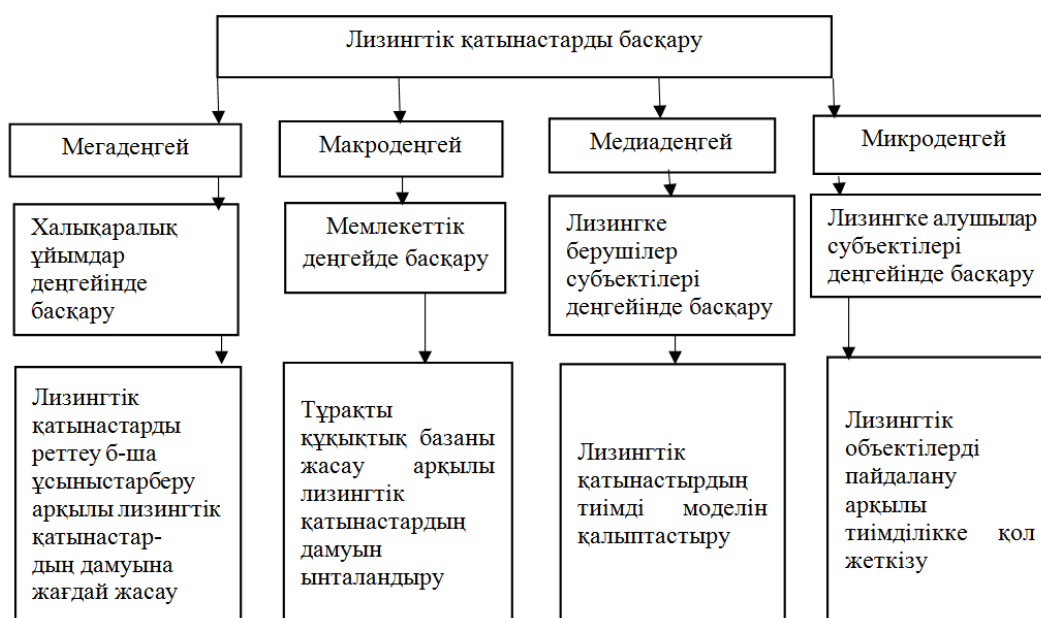

Сурет 2. Лизингтік қатынастарды басқару деңгейлері.

Әр түрлі халықаралық ұйымдар үкіметтік емес ұйымдардың, университеттердің, халықаралық агенттіктердің және жергілікті басқару органдарының көмегімен арнайы Жобалар жасау арқылы елдегі лизингтік қатынастардың дамуы үшін қолайлы жағдай жасай отырып, лизингтік қатынастарды мега деңгейде басқаруда маңызды рөл атқарады. ҚР- да халықаралық даму жөніндегі АҚШ агенттігінің қаржылық қолдауымен 2003 жылы лизингті дамыту бойынша жоба өз қызметін бастады. Бұл жобаның негізгі мақсаты лизингтік қатынастарды реттейтін заңдылықтарды жетілдіру үшін мемлекеттік басқару органдарына және Парламентке ұсынастар беру, қаржылық және кәсіпкерлік орталарда лизинг туралы танымдылықты жоғарылату және лизингтік сектордың ресурстық базасын кеңейту бойынша көмектер жасау болып табылады. Қазіргі кезде осы жобаның бірінші және екінші кезеңдері толық іске асырылған. Ал үшінші кезеңін іске асыру үшін Халықаралық қаржылық корпорацияның инвестициялық департаментімен бірлесе отырып, Орталық Азияда лизингті қаржыландыру қорын құру бойынша жұмыстар жүргізілуде. Лизингтік қатынастарды мега деңгейде басқаруды дамыту үшін шетелдік инвесторлар тартуға көбірек көңіл бөліну қажет.

Қорытындылар

Әлемдік нарықта өздерінің техникалық және құндық параметрлері бойынша ұқсас машиналар мен құрылғылар түрлерінің номенклатурасының көбеюі. Осының әсерінен өз тауарларын өндіру үшін неғұрлым жақсы келетін, тиімді құрылғыларды таңдау мәселелері күшейе түсті және сонымен бірге, құрылғыларды уақытша пайдалану қажеттіліктері арта бастады.

Лизингтік қатынастардың пайда болып дамуына әсер еткен маңызды факторлардың бірі қаржы нарығындағы капиталдардың жеткіліксіздігі. Бұл жағдай орта және кіші кәсіпкерлікпен айналысатын фирмалардың қаржылық жағдайында неғұрлым кері әсер етеді. Сонымен қатар, мемлекеттердің өзіндік өндірістік инфрақұрылымы жеткілікті деңгейде дамымаған жағдайларда, тапшылық әсерінен бағалардың тез қарқынмен өсу және валюталық дағдарыстар кезінде өзіндік қаражаттар есебінен құрылғыларды сатып алу мәселелері терендейді [7].

Лизингтік қатынастардың қалыптасып дамуына әсер еткен себептердің бірі ретінде лизинг негізінде қаржыландыру нарықтық экономикасы дамыған елдердегі қаржыландырудың негізгі қағидасына, яғни, қаражаттарды өз атынан емес делдалдар арқылы орналастыру қағидасына сәйкес келетіндігін атауға болады. Мұндағы негізгі мақсат – жауапкершіліктер мен тәуекелділіктерді бөлу. Сонымен қатар шетелдерде лизингтік қатынастардың дамуына төлем қабілеттігі бар сұраныс пен ұсыныс арасындағы сәйкессіздіктер, мемлекеттің әсер ету шаралары сияқты экономикалық шараларды қоса кеткен жөн.

Сонымен жоғарыда айтылғандарды қорытындылай келе, шетелдерде және отандық нарықта лизингтік қатынастардың пайда болып, даму шарттарының бір-бірінен ерекшеленетінін көруге болады. Сондықтан да, біз үшін әлемдік және отандық экономикалық нарықта лизингтік қатынастардың қалыптасу және даму тәжірибесін зерттеудің маңыздылығы өте зор.

Сонымен жоғарыда айтылғандарға сүйене отырып, қазіргі уақытта лизингтік қызметтер нарығы әлемнің шамамен барлық аймақтарында дамуда деп айтуға болады. Әлемнің көптеген елдеріндегі инвестицияның жалпы көлеміндегі лизингтің алатын үлесіне байланысты лизингті инвестициялаудың болашағы бар бір формасы деп толық санауға болады.

Әдебиеттер тізімі

1. Инвестиция негіздері: Оқулық / А.С. Асилова. Алматы: «Master Print» баспасы, 2019, 252 б.
2. Богомолов О.Т. Мировая экономика в век глобализации. М.: ЗАО «Издательство «Экономика», 2007, 359 с.
3. Четыркин Е.М. Финансовые риски: науч. практич. пособие. М.: Издательство «Дело» АНХ, 2008, 176 с.
4. Гейдаров М.М. Финансирование и кредитование инвестиций. Алматы: Алматинский коммерческий институт, 2000, 193 с.
5. Хохлов Н.В. Управление риском. М.: ЮНИТИ-ДАНА, 2005, 239 с.
6. Синки Дж. Финансовый менеджмент в коммерческом банке и в индустрии финансовых услуг. Москва: Альпина Бизнес Букс, 2007, 1018 с.
7. «Төртінші өнеркәсіптік революция жағдайындағы дамудың жаңа мүмкіндіктері». Қазақстан Республикасының Президенті Н. Назарбаевтың Қазақстан халқына Жолдауы. Мына сілтемеде: <http://www.akorda.kz/> (10 қаңтар 2018ж.)

Аннотация

Основные операторы казахстанского рынка лизинговых услуг в зависимости от особенностей организации их деятельности разделены на государственные лизинговые компании, дочерние лизинговые компании коммерческих банков, лизинговые компании, специализирующиеся на

определенных видах устройств и региональные лизинговые компании. На сегодняшний день на рынке лизинговых операций в Содружестве Независимых Государств независимые эксперты оценивают как рынок, способный приносить наибольший доход и социально-экономические выгоды всем лицам, участвующим в лизинговых отношениях. Дефицит капиталовложений в странах СНГ, недостаток для этой цели других видов инвестирования свидетельствует о экономической значимости практического использования различных видов лизинга. Таким образом, опыт показывает, что на современном этапе развития экономических отношений существует необходимость не только рассказать о потребностях активного использования лизинговых отношений, но и уделять большое внимание квалифицированному управлению этими отношениями.

Abstract

The main operators of the Kazakhstan leasing services market are divided into state leasing companies, subsidiary leasing companies of commercial banks, leasing companies specializing in certain types of devices and regional leasing companies, depending on the specifics of their activities. Today, independent experts assess the leasing market in the Commonwealth of Independent States as a market that can bring the greatest income and socio-economic benefits to all persons involved in leasing relations. The lack of capital investment in the CIS countries and the lack of other types of investment for this purpose indicates the economic significance of the practical use of various types of leasing. Thus, experience shows that at the present stage of development of economic relations, there is a need not only to talk about the needs for active use of leasing relations, but also to pay great attention to the qualified management of these relations.

ӘОЖ 349.422.231

А. Әбдішім

магистрант, Халықаралық гуманитарлық техникалық университеті, Шымкент, Қазақстан

АЙМАҚТЫҢ ИНВЕСТИЦИЯЛЫҚ БЕЛСЕНДІЛІГІН ДАМУДЫҢ ТЕТІКТЕРІ

Түйін

Қазақстанның элеуметтік, өндірістік потенциалын қалыптастыру ұдайы өндірістің үздіксіздігін қамтамасыз ету, жалпы алғанда элеуметтік-экономикалық жоспарларды іске асырудағы аймақтық инвестициялардың маңызы өте маңызды. Сондықтан да қазіргі кезде экономиканың жаһандануы дәуірінде инвестициялық үдірісті аймақтық тарту жағынан болмасын зерттеу заманауи экономика талап етіп отыр десек те болады және де ол заңды құбылыс болып қала береді. Қазақстандағы инвестициялық үдерістің дамуы алғашқы кезеңдегі дүниежүзілік шаруашылықтың негізгі элементі болып табыла береді. Сондықтан да, аймақтық экономиканы дамыту барысында инвестицияны тарту тетіктері шетел инвестицияны тартумен тікелей байланысты. Халықаралық капитал қозғалысының ХХІ ғасырда инвестицияны тарту қарқындап дамуы дүние жүзілік экономиканың интернационалдандыруының процессінің басталуына, халықаралық кәсіпкерлік пен қарыз капиталының Қазақстанның аймақтық экономикасын дамытуда, экономикамыздың дамуын тұрақтандырып, элеуметтік саласын өркендетуге, инфрақұрылымдарды дамытуға, соның ішінде елдің қолайлы инвестициялық ахуалын қалыптастыру үдерісінің маңызы өте зор болып табылады. Мақала авторлары ұлттық экономиканың тұрақты даму факторларының бірі өнімнің, оның ішінде жануардан және өсімдіктен алынатын азықтүліктердің экспортын ұлғайту болып табылады деп есептейді, оның үстіне экспортта қомақты үлесті ауылшаруашылық өнімін өңдеу құрауы тиіс.

Кілттік сөздер: Агроөнеркәсіп, экономика, аймақ, ауылшаруашылығы, өнім, бәсеке қабілеттілік, тиімділік.

Кіріспе

"Қазақстан – 2030" стратегиясында әлемдік трансформациялық үрдістерінің негізгі ерекшеліктерінде, Қазақстан геосаясылық және ұлттық тарихы ерекшеліктері, ресурстарының элеуметтік-экономикалық жағдайын ескере отырып, мемлекеттің элеуметтік

экономикалық даму векторын ұсынған болаты [1]. Экономикалық аспектілеріне қарай "Қазақстан – 2030" ең алдымен экономикалық өсу стратегиясы тұр.

Атап айтқанда, мұндай үдерісті, Қазақстанның экономикасының дамуына және дамыған елдер қатарына қосылуы жолдарына аймақтық экономиканы дамыту және оған инвестицияны тарту, экономиканың дамуына үлкен маңызы бар. Сондықтан да Қазақстанның ішкі қорларында, қаржыларында экономиканың өнеркәсіптік саласын жетілдіру мен оны дамытуға деген қорлардың жеткіліксіз деңгейде болып келді. Сондықтан да аймақтық экономиканы дамыту үшін инвестицияны тарты өзекті мәселе болып қала береді. Инвестициялар өндірістің экономикалық өсуіне жергілікті биліктің және басқару органдарының инвестициялық қызметін жетілдіру мен оны ары қарай дамыту инвестицияны тарту тетіктеріне байланысты мәселелер белсенділігін арттыра түсіру қажет болып отыр.

Теориялық талдау

Инвестициялар экономикалық жүйенің микро және макродеңгейінде жиі кездесетін категориялардың бірі. Дегенмен де экономикалық ғылыми ой инвестиялардың әмбебап анықтамасын әлі күнге дейін бере алмай келеді. Қазіргі экономикалық әдебиеттердегі инвестициялардың анықтамалары оның мазмұнын толық аша алмай отыр, көп жағдайда тек кейбір жақтарына ғана көңіл бөлінуде [2].

Көптеген анықтамалар инвестицияларды тек қана капиталдың өсуін мақсат тұтумен немесе ағымдағы экономикалық пайда табуды көздеумен байланыстырады. Әрине нарықтық экономика жағдайында бұл шарт анықтаушы болып саналатынмен, инвестициялар экономикалық мақсаттармен қатар экономикалық емес мақсаттарды да көздеуі мүмкін.

Сондай-ақ, көп әдебиеттерде кездесетін қате – инвестиция ұғымы мен капиталды салымдар ұғымын теңдестіру. Капиталды салымдар ұғымында инвестициялар өндірістік немесе өндірістік емес сфералардағы негізгі құралдардың ұдайы өндірісіне салынатын капиталды қарастырады. Ал сонымен қатар инвестициялар материалды емес активтерге де, қаржылық құралдарға да салынатыны аян. Яғни, инвестициялар капитал салымдары ұғымынан әлдеқайда кең ұғым болып табылады [3].

Көпшілік әдебиетте инвестицияларды ақшалай қаражаттардың салымы деп есептейді. Бірақ инвестициялар тек қана ақшалай формада емес, сонымен қатар басқа да формаларда жүзеге асады: қаржылық және материалды емес [4].

Сонымен бірге көптеген анықтамалар инвестицияларды ұзақ мерзімді салымдар деп қарастырады. Сөзсіз инвестициялардың басым көпшілігі ұзақ мерзімге салынады, бірақ қысқа және орта мерзімге де салынатын инвестициялар да бар. Мысалы, облигациялар, қысқа мерзімді қаржылық салымдар, депозиттік сертификаттар.

Қазіргі отандық және шетелдік әдебиеттердегі инвестиция терминін көптүрлі түсіндіру оның көпқырлылығымен сипатталады. Сондықтан да бұл категорияның мазмұнын қалыптастыратын негізгі мінездемелік сипаттарына аса көңіл бөлу керек. Инвестициялар кәсіпорынның басқару объектісі ретінде келесідей мінездемелік сипаттамалардан тұрады [5]:

Біріншіден, инвестициялар экономикалық басқарудың объектісі ретінде қарастырылады. Инвестициялар технологиялық, экологиялық, әлеуметтік салалармен тығыз байланыста болғанмен экономикалық қатынасты, экономикалық қызметті білдіреді. Сәйкесінше, инвестициялар экономикалық мүдделерді қамтамасыз ететін микро және макродеңгейдегі экономикалық басқарудың объектісі болып табылады.

Екіншіден, инвестициялар экономикалық процеске жинақталған капиталды тартудың белсенді формасы ретінде қарастырылады. Инвестициялар мен жинақталған капитал бір-бірімен тығыз байланысты. Бұл инвестициялуға бағытталған экономикалық ресурс болып табылатын капиталдың табиғи мазмұнымен астарлас. Жинақталған капитал тек қана инвестициялау арқылы нақты экономикаға тартыла алады.

Үшіншіден, инвестициялар кәсіпкерлік қызметтің әсерін жинақтаушы қайнар көзі ретінде қарастырылады. Кәсіпорын деңгейінде инвестициялаудың мақсаты экономикалық

әсерге қол жеткізу болып табылады. Ал инвестициялардың экономикалық әсеріне табысты жинақтау әлеуеттік қабілеттілігімен қол жеткізеді. Инвестициялар табыстың қайнар көзі ретінде инвесторлардың болашақ әл-ауқатын қалыптастыратын маңызды қаражат болып табылады. Сонымен бірге инвестициялардың табыс әкелу сияқты әлеуеттік қабілеті лезде жүзеге асып отырмайды, табыс тек инвестициялық объектілерді тиімді таңдау шартымен қамтамасыздандырылады.

Төртіншіден, инвестициялар нарықтық экономика объектісі ретінде қарастырылады. Кәсіпорындардың пайдаланатын инвестициялық ресурстары инвестициялық нарықта шоғырланады. Инвестициялық нарықта оның бағасы сұраныс пен ұсыныс нәтижесінде қалыптасады. Сондай-ақ инвестициялық тауарлар мен құралдардың бағасы олардың инвестициялық тартымдылығымен сипатталады. Бұл баға инвестициялық нарықтың нақты жағдайларындағы инвестициялық тауарлар мен құралдарға деген сатушылар мен сатып алушылардың экономикалық қызығушылығы мен мүдделерін көрсетеді.

Бесіншіден, инвестициялар тәуекел факторы ретінде қарастырылады. Тәуекел инвестициялардың барлық түрлері мен формаларының ажырамас сипаттамасы болып табылады. Инвестор инвестициялауды жүзеге асыру процесінде міндетті түрде түрлі тәуекелге бел буатыны сөзсіз. Инвестициялық тәуекел кәсіпкерлік қызметтегі табыс табу көзімен тікелей байланысты. Инвестордың инвестициялардан түсетін табыстың деңгейі жоғары болған сайын оның тәуекел деңгейі де соғұрлым жоғары болады, яғни табыстылық деңгейі мен тәуекел деңгейі бір-бірімен объективті байланысы пропорционалды болады.

Инвестицияларды тиімді басқару үшін олардың түрлерін жүйелеу қажет. Ал жүйелеу инвестициялардың экономикалық болмысын сипаттайтын негізгі классификациялық белгілеріне сүйене отырып жасалынуы тиіс. Осыған орай кәсіпорын инвестицияларының жіктелуі төмендегі кестеде орын алады [6].

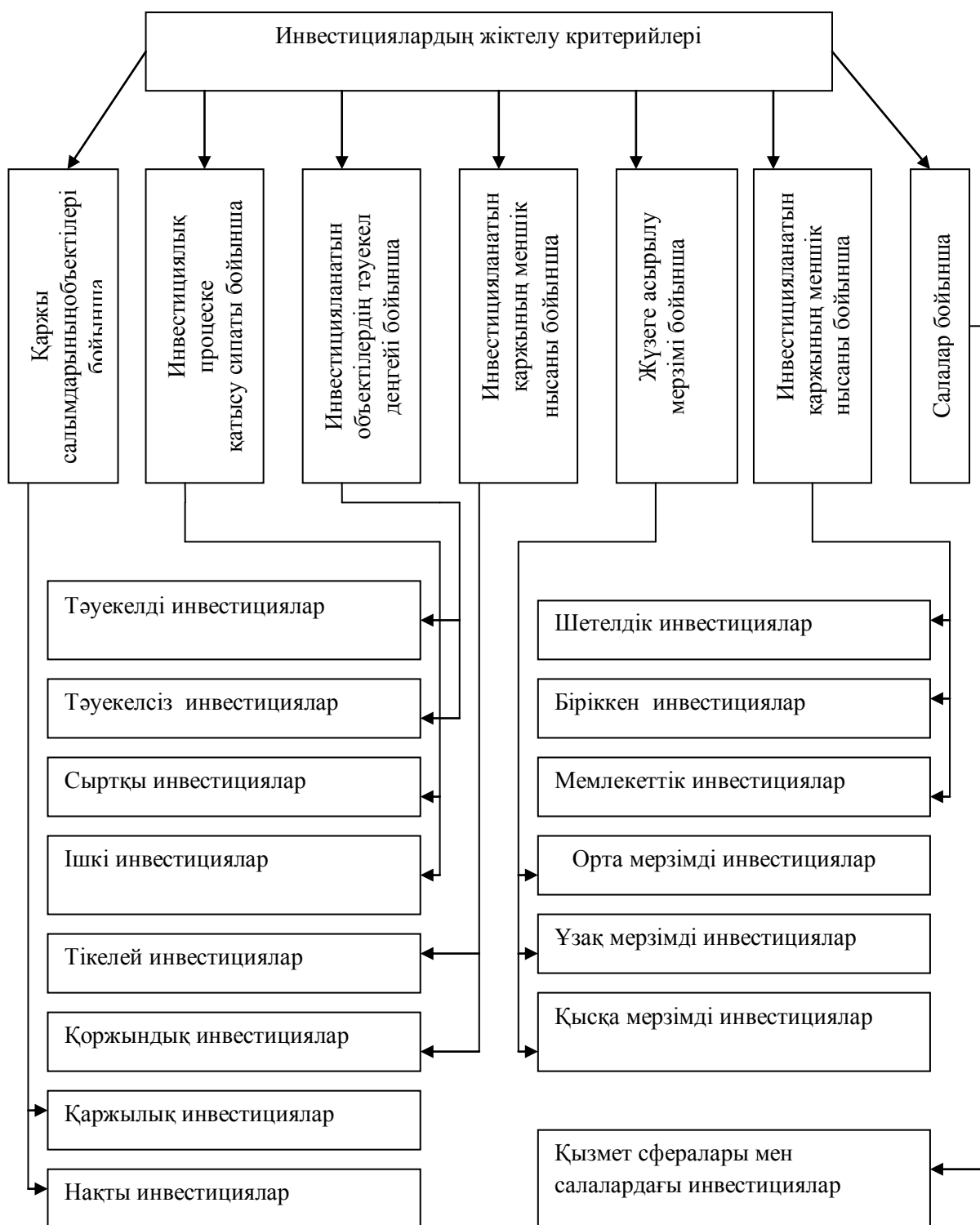

Сурет 1. Инвестициялардың жіктемесі
Ескерту – Құрастырған автор

Жоғарыдағы кестеге сәйкес инвестициялар нақты және қаржылық болып бөлінеді. Нақты инвестициялар материалды активтерге, мысалы жерге, құрал-жабдықтарға салынатын инвестициялар болып табылады. Дәлірек айтқанда, бұл нақты активтерге салынатын, яғни тікелей өндіріс құралдарына (кәсіпорынның материалдық сферасының өндірістік қуаттарына, жылжымайтын мүлік пен құрылысты қоса алғанда) салынатын қаражаттар. Ал қаржылық инвестициялар бұл қаражаттардың материалды өндіріс сферасындағы кәсіпорындардың, сондай-ақ банктік мекемелердің құнды қағаздарына салынуы. Бірінші

жағдайда қаржыны салатын кәсіпорын-инвестор өзінің өндірістік капиталын (негізгі өндірістік қорлар мен оның қызмет етуіне қажетті айналым қаражаттары) ұлғайтады. Ал екінші жағдайда инвестор құнды қағаздардан дивиденд түрінде табыс ала отырып өзінің қаржылық капиталын ұлғайтады.

Инвестициялық процеске қатысу сипаты бойынша инвестициялар тікелей және жанама болып келеді. Тікелей инвестициялар мүлікке немесе құнды қағазға жеке меншік хұқын беретін қаржылық салым нысаны болып табылады. Мысалы, инвестор акция, облигация немесе жер телімін ақшаның құнын сақтап қалу үшін және табыс табу үшін сатып алуы тікелей инвестициялау болып табылады.

Жанама инвестиция құнды қағаздардың немесе мүліктік құндылықтардың жиынтығына, басқаша айтқанда қоржынға салынатын салымдар. Мысалы, инвестор қандайда бір қордың акциясын сатып ала алды, ал ол өз кезегінде түрлі фирмалар шығарған құнды қағаздардың диверсификацияланған құнды қағаздардың жиынтығы болып табылады. Бұл акцияларды сатып ала отырып инвестор қоржындағы құнды қағаздардың қандай да бір үлесін иемденеді.

Әсіресе айтып кететін мәселе, бұл инвестициялардың тікелей және қоржындық болып бөлінуі тек қан теориялық тұрғыдан ғана емес, сондай-ақ тәжірибелік тұрғыдан да өте маңызды. Кейбір авторлар тікелей инвестициялардың келесі артықшылықтарын атап айтуды жөн деп есептейді [7]:

а) тікелей инвестициялар экономикаға салынатын қаржылардың тікелей және ұзақ мерзімді әсерін тигізеді (құрылыстағы үлестік қатысу мен шаруашылық объектілерді ұйымдастыру, тиімді пайдалану мақсатында толығымен не бөлшектеп сатып алу). Ал қаржылық инвестициялар көп жағдайда уақытша және спекулятивті сипатта болады.

ә) тікелей инвестициялар капиталдан түсетін табысмы ғана көздемейді, сонымен қатар кәсіпкерлік пайданы толығымен не оның қомақты бөлігін иемденуді көздейді, фирманы қадағалаудан (өндірістік, сатып алу, қаржылық саясатты жүзеге асыру барысында) түсетін тікелей және жанама пайдана да көздейді. Ал қоржындық инвестициялардың көздейтін мақсаты капиталдан түсетін тұрақты табыс алып отырумен шектеледі, табыс мөлшері банк пайызынан жоғары болса немесе акциялардың курстық бағасы жоғарыласа тіптен жақсы.

б) тікелей инвестициялар қоржындық инвестицияларға қарағанда жоғары рентабельділікпен сипатталады, уақыт өткен сайын инвесторға қатысты пайданың мөлшері ұлғая түседі.

в) тікелей инвестициялар ішкі нарықтың әл-ауқатына, жұмыспен қамтылуға қоржындық инвестицияларға қарағанда көбірек оң әсерін тигізеді.

г) тікелей инвестициялар қоржындық инвестицияларға қарағанда ұлттық бәсекеге қабілеттілікті жоғарылатуға, елдің халықаралық еңбек бөлінісінде қоржындық инвестицияларға қарағанда елдегі ұлттық меншік қатынастарының өзгеруіне, дәлірек айтқанда шетелдік инвесторлардың жағына өтуіне ықпал етеді.

ж) тікелей инвестициялар елдегі ішкі бәсекелестікті арттырады.

Тікелей инвестициялар мен қоржындық инвестициялардың принципіалды айырмашылығы тікелей инвестициялардың инвесторға меншікті иемденуге және кәсіпорынның қызметін қадағалауға мүмкіндік беретіні, ал қоржындық инвестициялар мұндай мүмкіндікті бере алмайды.

Қоржындық (портфельдік) инвестициялаудың объектілері ретінде әртүрлі бағалы қағаздар: акциялар, облигациялар, бағалы қағаздардың шартты түрлері әрекет етеді. Қоржынның бір бөлігі ақша түрінде ұсынылуы мүмкін. Инвестор инвестициялық мақсатына тәуелді белгілі бір типтерді қалыптастырады. Келесі типтерін бөліп көрсету қабылданған: бірінші тип - өсім қоржыны, екінші тип - табыс қоржыны.

Қоржынның бірінші типінің мақсаты өсімді көбіне дивиденттер мен проценттер алу есебінен емес, бағалы қағаздардың бағамдық өсімінің есебінен алу болып табылады. Бұл негізгі салымның басым бөлігін акция құрайды. Күтілетін капитал өсімімен және

тәуекелділіктің ара қатынасына байланысты қоржындық өсімнің ортасынан бөліп көрсетуге болады.

Агрессивті өсім қоржындары капиталдың маскималды өсіміне бағытталады. Бұл қоржын үлкен тәуекелділікпен байланысты екенін көрсетеді, бірақ эмитент - кәсіпорындардың қолайлы дамуы кезінде ол үлкен табыс әкелуі мүмкін. Қоржынның бұл құрылымы, әдетте, тез өсетін жас компаниялардың акцияларымен көрсетілуі мүмкін. Консервативтік қоржынның өсаімі негізінен ірі, жақсы белгілі және тұрақты компаниялардың акциясынан тұрады, бұндай қоржынның тәуекелділігі де аса үлкен болмайды.

Қоржынның орташа өсінде агрессивті қоржынға да, консервативті қоржынға да тән инвестициялық қасиеттері болады. Оның құрамына сенімді кәсіпорындармен қоса даму үстіндегі жас кәсіпорындардың да акциялары енеді. Мұндай қоржын жеткілікті табысқа және тәуекелдің орташа деңгейін ұстауына қолайлы жағдай туғызады.

Қоржындардың екінші типі дивиденттер мен проценттерден табыс алу болып табылады. Қоржынның бұл типі тәуекел кезінде алдын ала жоспарланған табыстың деңгейін қамтамасыз етеді және онда тәуекелділіктің деңгейі нольге тең болады. Қоржындардың аталған типін инвестициялау объектілері ретінде сенімділігі жоғары бағалы қағаздар алынады. Оның құрамына енетін қорлардың инструменттеріне байланысты олар: конверттелетін, нарықтық ақшалай және облигациялар болып бөлінеді.

Конверттелетін (айырбасталынатын) қоржындар: айрықша акциялардан және облигациялардан тұрады. Мұндай қоржын оны құрайтын бағалы қағаздардың есебінен нарық конъюктурасы мүмкіндік беретін болса, онда оларға жай акциялардың өзі де қосымша табыс әкелуі мүмкін. Басқа жағдайда, қоржын инвестициясы тек тәуекелділік төмен болған кезінде ғана табыспен қамтамасыз етіледі. Ақша нарығының қоржындары капиталды толық сақтау мақсатынан тұрады. Оның құрамына ақшалай қаражат пен тез сатылатын активтер кіреді. Егер де ұлттық валюта өзінің төмендеу бағасын көтерсе, онда ол шетелдік валютаға айырбасталуы мүмкін. Сөйтіп, салынған капитал нольдік тәуекелділік кезінде өз өсімін сақтайды. Облигациялар қоржындары облигациялардың есебінен қалыптасады және нольдік тәуекелділік кезінде орташа табыс әкеледі.

Инвестициялау кезеңіне байланысты қысқа мерзімді және ұзақ мерзімді инвестицияларды ажыратады. Қысқа мерзімді инвестициялар деп бір жылдан артық емес мерзімге салынған капитал салымдарын айтады. Мысалға, қысқа мерзімді депозиттік салымдар, қысқа мерзімді жинақ сертификаттарын саып алу және т.б), ал ұзақ мерзімді инвестициялар деп бір жылдан артық мерзімдегі капитал салымдары түсіндіріледі.

Инвестицияланатын капиталдың меншік формасы бойынша инвестицияларды жіктеу маңызды деп саналады: мемлекеттік инвестициялар, шетелдік инвестициялар, біріккен инвестициялар. Мемлекеттік инвестициялауды бюджеттік қаражаттар есебінен, бюджеттен тыс қорлар есебінен және қарыз қаражаттары есебінен орталық және жергілікті басқару органдары жүзеге асырады. Шетелдік инвестициялар деп шетелдік азаматтармен, заңды тұлғалармен, мемлекетпен жүзеге асырылатын салымдарды айтамыз. Біріккен инвестициялар – бұл шетелдік мемлекеттер мен осы елдің субъектілері арқылы жүзеге асырылатын салымдар.

Инвестициялық тәуекел деңгейіне байланысты тәуекелді және тәуекелсіз инвестициялар болып бөлінеді. Тәуекел деп жобаның жекелеген қатысушыларына немесе барлығына негативті нәтижелерге әкеліп соқтыратын жағдайлардың пайда болуы түсіндіріледі. Тәуекелсіз инвестициялар деп капиталды және күтілетін пайданы жоғалту тәуекелі жоқ, инвестициялық пайданың нақты есептелген таза сомасын алу кепілдендірілген объектілерге жасалған салымдар түсіндіріледі. Инвестициялық тәуекел - мемлекеттік билік пен басқару органдарының іс-әрекеті нәтижесінде капитал салымдарының құнсыздану тәуекелі.

Аймақтық аспектіде инвестицияларды шетелдік және ел ішіндегі инвестициялар деп бөліп қарастыруға болады. Ел ішіндегі инвестициялар деп қаражаттарды аталған елдің

инвестицияланатын объектілеріне салу түсіндіріледі. Шетелдік инвестициялар деп қаражаттарды ел территориясынан тыс инвестициялау объектілерге салу түсіндіріледі. Өкінішке орай, еліміз ұлттық жинақтар мен инвестициялар арасындағы айырмашылықты жабу үшін нәтижесінде сыртқы қарыздың өсуіне алып келетін шетелдік займдарды белсенді тартып отыр.

Қорытындылар

Кәсіпорын инвестициялары қаржының, оның барлық нысандарында пайда табу мақсатында шаруашылық қызметтің түрлі объектілеріне, сондай-ақ басқа да экономикалық және экономикалық емес әсерге жетуге бағытталған, уақыт пен тәуекел факторына байланысты, нарық принциптеріне негізделе отырып жүзеге асырылады. Аймақтық аспектіде инвестицияларды шетелдік және ел ішіндегі инвестициялар деп бөліп қарастыруға болады. Ел ішіндегі инвестициялар деп қаражаттарды аталған елдің инвестицияланатын объектілеріне салу түсіндіріледі. Шетелдік инвестициялар деп қаражаттарды ел территориясынан тыс инвестициялау объектілерге салу түсіндіріледі. Өкінішке орай, еліміз ұлттық жинақтар мен инвестициялар арасындағы айырмашылықты жабу үшін нәтижесінде сыртқы қарыздың өсуіне алып келетін шетелдік займдарды белсенді тартып отыр.

Әдебиеттер тізімі

1. Қазақстан Республикасының Президенті – Елбасы Н.Ә.Назарбаевтың «Қазақстан-2050» Стратегиясы қалыптасқан мемлекеттің жаңа саяси бағыты» атты Қазақстан халқына Жолдауы 14.12.2012ж. Мына сілтемеде: <http://www.akorda.kz/> (14 желтоқсан 2012 ж.)
2. Теория и практика агробизнеса/ Под ред. Оспанов М.Т., Аутов Р.Р., Ертазин Х. Алматы: «СП «Франклин», 2017, 215 с.
3. Молдашев А.Б., Никитина Г.А. Проблема формирования экспортных ресурсов мясного животноводства в Казахстане. Проблемы агрорынка, 2016, №2, С. 7-15
4. Ә.Н.Дәуренбекова Қазақстанда инновациялық дамудың жаңа бағыттары/ ҚазҰУ хабаршысы. Экономика сериясы, №2 (72), 2009, Б.111-115.
5. Сихимбаева Д.Р., Абдраимова К.К., Балгимбеков Д.У., Талимова Г.У., Байгожина Г.М., Мусаева Э.А., Научные подходы к исследованию проблемы устойчивого развития аграрного сектора экономики. Международный журнал прикладных и фундаментальных исследований, 2015, № 11-1, С. 93-97.
6. Джакишева Р.У. Развитие аграрного сектора в условиях модернизации экономики. Вестник, КазНПУ, №3, 2013, С. 56-60.
7. Послание Президента Республики Казахстан Н.А. Назарбаева народу Казахстана от 31 января 2017 года «Третья модернизация Казахстана: глобальная конкурентоспособность» / Официальный сайт Президента Республики Казахстан. Доступно на: <http://www.akorda.kz/> (28 мая 2020 г.)

Аннотация

Формирование социального, производственного потенциала Казахстана очень важно обеспечить непрерывность воспроизводства, в целом важность региональных инвестиций в реализацию социально-экономических планов. Поэтому в настоящее время в эпоху глобализации экономики исследования по региональному вовлечению инвестиционного процесса требуют современной экономики и остаются законным явлением. Развитие инвестиционного процесса в Казахстане является основным элементом мирового хозяйства на первом этапе. Поэтому механизмы привлечения инвестиций в развитие региональной экономики напрямую связаны с привлечением иностранных инвестиций. Динамичное развитие международного движения капитала в XXI веке привлечения инвестиций является важным для начала процесса интернационализации мировой экономики, развития международного предпринимательства и заемного капитала в развитии региональной экономики Казахстана, стабилизации развития нашей экономики, развития социальной сферы, развития инфраструктуры, в том числе процесса формирования благоприятного

инвестиционного климата страны. Авторы статьи считают, что одним из факторов устойчивого развития национальной экономики является увеличение экспорта продукции, в том числе продуктов животного и растительного происхождения, причем значительную долю в экспорте должна составлять переработка сельскохозяйственной продукции.

Abstract

Formation of social and production potential of Kazakhstan is very important to ensure the continuity of reproduction, in General, the importance of regional investment in the implementation of socio-economic plans. Therefore, at present, in the era of economic globalization, research on regional involvement in the investment process requires a modern economy and remains a legitimate phenomenon. The development of the investment process in Kazakhstan is the main element of the world economy at the first stage. Therefore, the mechanisms for attracting investment in the development of the regional economy are directly related to attracting foreign investment. The dynamic development of international movement of capital in the twenty-first century, attracting investment is important to begin the process of internationalization of the global economy, develop international business and borrowed capital in the development of the regional economy of Kazakhstan, stabilization of our economic development, social development, infrastructure development, including the process of formation of the favorable investment climate in the country. The authors of the article believe that one of the factors of sustainable development of the national economy is the increase in exports of products, including products of animal and plant origin, and a significant share in exports should be the processing of agricultural products.

ОӘЖ 658 (075.8)

А.М. Бекжанова

магистрант, Халықаралық гуманитарлық техникалық университеті, Шымкент, Қазақстан

ҚАЗАҚСТАН РЕСПУБЛИКАСЫНДАҒЫ ИННОВАЦИЯЛЫҚ ҚЫЗМЕТТІ МЕМЛЕКЕТТІК РЕТТЕУ

Түйін

Бұл мақалада инновациялық қызметтерді мемлекеттік реттеу мақсатында инновациялық қызметке тікелей немесе жанама қызмет көрсету қажет екендігі туралы айтылады. Инновациялық қызметті мемлекеттік реттеу ғылым мен техниканың дамуының негізгі бағыттарының бірі болып табылады және мемлекеттік бюджеттен жобаларды мақсатты қаржыландыру мен инновациялық қызмет инфрақұрылымын қалыптастыру арқылы жүзеге асырылады. Ал инновациялық қызметті жанама реттеуге фискалдық әдістерді қолдану (салық салу мен мемлекеттік бюджетке төленетін төлемдер мен алымдар бойынша, жылдамдатылған амортизация, жеке нарықтар саласында реттеу бойынша жеңілдіктер қарастыру бойынша инновацияны мемлекеттік қолдау), интеллектуалды меншікті құру мен оны қорғау саласында нормативті құқықтық реттеу, ғылыми білімді комерциялизациялауға қатысушылар үшін қолайлы жағдайлар жасау арқылы жүзеге асырады. Эволюциялық даму жағдайында ұлттық деңгейде инновациялық жүйенің қалыптасуының негізгі субъектісі жеке бизнес болғандықтан, инновациялық кәсіпкерлікті қалыптастыруға мемлекеттің белсенді қатысуы заңды құбылыс деп есептелінеді.

Кілттік сөздер: инновация, мемлекеттік реттеу, жеке кәсіпкерлік, үдеріс, ғылым, саясат

Кіріспе

Қазіргі таңда, инновациялар кәсіпкерлік қызмет пен мемлекет экономикасының даму қарқынын өсіретін нарықтық экономиканың ең бір маңызды элементтерінің бірі ретінде қарастырылады. Қазақстан Республикасының Президенті Н.Ә. Назарбаев және бірқатар қазақстандық мамандар өздерінің баяндамаларында, «Еліміз шикізат экспорты тәуелділігінен айырылу үшін инновациялық экономикаға немесе «білім экономикасына» өтуі керек, себебі экономикалық өсудің негізгі шарты ретінде зияткерлік және ғылыми-техникалық қызмет нәтижелерін жасау және қолдану болып табылады» деп атап өткен болатын [1].

Қазіргі таңда мемлекет инновациялық үдерістердің координаторы ретінде оның ынталандырушы рөлін атқарады. Сондықтан да ғылыми технологиялық саясаттың негізгі міндеттеріне келесілер жатады:

- ғылыми-техникалық және инновациялық саланың заңдастырылған негізінде мемлекет тарапынан қорғау мен қолдау;
- өнеркәсіп пен ғылыми техникалық прогресс арасындағы байланысты күшейту, оларды өнеркәсіптерге енгізу;
- ғылыми-технологиялық бағыттарды реттеу мен өнеркәсіптердің стратегиялық дамуына жағдай жасау;
- ғылыми-технологиялық зерттеулерді мемлекет тарапынан қаржыландыру жолдары мен формаларын ұйымдастыру, инвестицияларды тарту, қолдау, ынталандыру;
- ғылым саласында білім беру, мамандандыру мәселелерін шешу, жоғарғы оқу орындарын, ғылыми институттарды, лабораторияларды қолдау;
- мемлекет экономика инновациялар диффузиясы мен технологиялар трансфертін күшейту, отандық өндіріс салсын бәсекелестерден қорғау

Осы айтылған шарттар мемлекет инновациялық саясатты жаңа өнім мен жаңа технологияны өндіруге және отандық тауарларды нарыққа өткізу мәселесін қолға алып толық қанды қолдауды қажет етеді.

Инновациялық саясаттың негізгі қағиделарын қалыптастыруда, қоғамның әлеуметтік-экономикалық мақсаттары ескеріледі.

Инновациялық кәсіпкерліктің субъектілеріне инновациялық қызметті жүзеге асыратын кәсіпорындар мен ұйымдар жатады. Инновациялық кәсіпорынның қызметі технологиялық немесе өнімдік инновацияларды пайдаланудың нәтижесінде пайда табудан көрінеді. Дамыған елдерде кәсіпорындардың 70%-на жуығы рыноктың жаңа сегменттерін игеру мақсатында өнімнің ассортиментін кеңейтумен байланысты инновацияларды жүзеге асырады.

Теориялық талдау

Инновациялық қызметтерді реттеу мақсатында мемлекет инновациялық қызметке тікелей және жанама түрде әсер ете алады. Инновациялық кәсіпкерліктің басты функцияларының бірі ғылыми-техникалық және өндірістік сала арасындағы байланыстырушылық (делдалдық) рөлді жүзеге асыру болып табылады. Инновациялық кәсіпкерліктің жұмыс істеуі ғылыми-техникалық ұйымдар және шаруашылық субъектілер көтеруге мәжбүр инновациялық өнімді құрумен немесе жаңа ғылыми-техникалық шешімдерді олардың коммерциялық пайдаланылу мүмкіндіктеріне дейін жеткізумен байланысты шығындарды азайтуға мүмкіндік береді. Осы ретте ҒЗТҚЖ-ға арналған шығыстар инвестициялардың 30%-на жуығын құрайды.

Инновациялық кәсіпорынның кәсіпкерлік қызметі мыналарға:

- жаңа ғылыми идеяларды әзірлеуге немесе іздеуге және оларды бағалауға;
- қажетті инвестициялық ресурстарды іздеуге;
- жобаны немесе кәсіпорынды басқарудың тиімді модельдерін құруға;
- ақшалай табыс алуға негізделген [2].

Қазіргі уақытта Қазақстанда негізінен шетелдік капиталдың қатысуымен ірі корпорацияларда, ұлттық компанияларда, екінші деңгейлі банктерде, қаржылық-өнеркәсіптік топтарда менеджменттің жоғарғы деңгейі бар. Сонымен қатар, технологияларды, теорияларды және құқықтық қорғаудың тәжірибесін және зияткерлік меншікті пайдалануды коммерциализациялаудың іскери қағидаттарын кәсіби меңгерген, инновациялық және жоғарғы технологиялық жобаларды басқара алатын кәсіби инновациялық менеджерлер — мамандардың институты мүлдем жоқ.

Кез келген елде және бизнестің кез келген түріндегі инвестордың негізгі тәуекелі барабар емес менеджментпен байланысты болғандықтан бұл тәуекелді барынша азайту

басқару және кәсіпкерлік мәдениетті көтерумен, барлық деңгейдегі менеджерлерді сапалы оқытумен және қайта даярлаумен, оларды қажетті қолдаумен (консалтинг және ақпараттық) қамтамасыз етумен қол жеткізіледі.

«Ұлттық экономиканың дамудың инновациялық қорына көшуі барлық қоғамның инновацияларды қабылдауынсыз және инновациялық процестерді басқару мен инновацияларды іске асыруды жүзеге асыруға қабілетті кадрлар жеткілікті санының болуынсыз мүмкін емес» [3].

Қолда бар ғылыми-технологиялық әлеуетке қарамастан Қазақстанда инновациялық қызметтің мынадай инновациялық өнімді құру және инновациялық өнімдірін оққа жылжытумен байланысты делдалдық қызметтерді орындау сияқты негізгі түрлерін жүзеге асыратын кәсіпкерліктің болмауы елдегі төменгі инновациялық белсенділік себептерінің бірі болып табылады.

«Қазақстанның алдында нарық субъектілерінің өзара тауарлар мен қызметтерді өндірудегі бәсекелестікті қолдап және дамыту міндетімен қатар елімізде ғылыми сыйымды технологиялар саласындағы әлемдік бәсекелестіктің толыққанды қатысушыларына айналу үшін білім экономикасын дамытуға арналған іс-әрекеттерді жандандыру міндеті тұр.

Тәжірибелік бөлім

Экономикалық дамыған елдерде мемлекет инновациялық қызметтің дамуына қажетті экономикалық, қаржылық, ұйымдастырушылық және нормативтік-құқықтық жағдайларды жасау арқылы ынталандырады.

Кесте 1. Кәсіпорынның инновациялық әлеуетін реттеу әдісі

Реттеу әдісі	Сипаттамасы
Техника-технологиялық	Жаңа техника мен технологияны, технологиялық инновацияны жасап шығару және оны жетілдіру
Экономикалық	Салықтық жеңілдіктер, банктік және мемлекеттік кепілдемелер, табыстылық нормасы, инвестициялық жеңілдіктер, мемлекеттік инвестиция, кеденді жеңілдіктер, жедетілген амортизация, және т.б.
Ұйымдастырушылық	Бірлескен кәсіпорын құруға қатысу, кәсіпорынды қайта құру, орта, шағын бизнесті дамыту және т.с.с
Нормативті-құқықтық	Шаруашылық субъектілерінің қызметін реттейтін ережелерді бекіту экономикалық орталықтандырып бақылау

Инновациялық инфрақұрылымдарды құруда мемлекет инновациялық үдерістерді дамытуға қолдау көрсетеді, яғни инновацияның таралу орталықтарын құру, ғылыми технологиялық парктер, бизнес инкубаторлар, әр түрлі инновациялық қорлар құру.

Әлемдік тәжірибеде инновация үдерістерге тек тікелей ғана емес, сонымен бірге көптеген жанама әсерлер арқылы жүзеге асырып отырады [4].

Ғылыми зерттеулерді қаржыландыруда мемлекеттің және коммерциялық құрылымдардың қатысу деңгейі Еуропа мен одан тыс жерлерде әртүрлі: егер Жапония мен АҚШ-та ғылымдағы коммерциялық құрылымдардың үлестері сәйкесінше 75 және 77%-ы құраса, Еуропада 66%-ды құрайды. Еуропа елдерінің ішінен ҒЗТКЖ-ды мемлекеттік қазынадан қаржыландырудан келесілер алдыңғы орындарды алып отыр: Португалия (70%), Италия мен Греция (50%-ға жуық), Польша (58%), Венгрия (53%), Словакия (48%) және Чехия (42%). Әлемдік нарыққа ғылыми өнімді шығарудан көшбасшы тұрған елдер ЖІӨ есебінен ғылымға бөлінген қаражаттарға қатаң бақылау орнатады. Ол үшін мемлекет тарапынан салықтық жеңілдіктер, бюджеттік қолдау, инвестициялар тарту, құрал-жабдықтар лизингі сияқты экономикалық механизмдер қолданылады. Әдетте әлсіз дамыған елдерде ЖІӨ есебінен ғылымға бөлінетін үлес - 0,5%-ды құрайды. Қазақстан да осындай елдердің

құрамына кіреді. 2005 жылы Қазақстан зерттеулер мен әзірлемелерге ЖІӨ-нің 0,29%-ын бөлді, соның ішінде бюджеттің қатысуы 51,2%-ды құрап отыр. Осындай шектеулі қаржыландырудың арқасында Қазақстанның әлемдік нарыққа ғылыми өнімді шығару деңгейі нөлге тең болады. Басқа елдермен салыстырсақ, ғылыми өнімді шығару жағынан әлемдік нарықтағы Ресей үлесі 0,3-0,5%, Еуропа Одақ елдері-35%, АҚШ-25%, Жапония-11%, Сингапур-7%, Оңтүстік Корея-4%, Қытай-2% [5].

Көптеген мемлекеттерде инновациялық саясат шағын және орта кәсіпкерлікті қолдауға бағытталған. Өйткені бұл сфера жаңа өнімдерді енгізуге тез икемделеді және қолайлы инновациялық бәсекелі ортаны қалыптастырады.

«Қазіргі кезеңде Қазақстанда инновацияларды құру және енгізу аясында кәсіпорындардың белсенділігінің төмендеуін көреміз. ҚР статистика агенттілігінің бағалауы бойынша, 01.01.2010 ж. мерзіміне сәйкес республикада кәсіпорындардың инновациялық-белсенділігінің меншікті салмағы жалпы респонденттік санының 3,9% құрайды (10096 бірлік). Салыстырма бойынша Ресей кәсіпорындарының инновациялық-белсенділігі 13% (2008 ж.), ал Шығыс Европада – 40%-ға дейін (Румыния – 28%, Словения – 32%, Польша – 38%)».

Нәтижелер мен талқылау

Инновациялық дамудың келесі түрі «тасымалдау» стратегиясы болып табылады және ол кейбір елдерде: Оңтүстік Шығыс, Азия және Қытайда қолданылады. Бұл стратегия ғылыми-техникалық қайта жұмыстарды қажет етпейтіндіктен өте қарапайым болып табылады. Инновацияны сатып алушы ел бұрыннан белгілі өнімді өз елінде ешқандай өзгеріссіз және жетілдіріусіз шығарады.

Мысалы, инновация стратегиясын қабылдау уақытында жетістіктерге жеткен ел – Жапония болып табылады. Жапонияның технологиялық саясаты экономикалық өсудің негізі болып табылады. Соңғы 30 жылда Жапония 10 млрд. долларды шетел технологиясын сатып алуға жұмсады. Жалпы лицензияның саны 52 мыңға жуықталды, және соның жартысы АҚШ-тан сатып алынған. Ғылыми техникалық білімнің белсенді импорты Жапония үшін өндірістік дамыған елдермен технологиялық жарылысты елеулі азайтты. Бұл жерде маңызды рольді мемлекет атқарады, мемлекет қана капитал қысымын, технологиялық білімнің ірі кәсіпорындар мен кіші фирмаларға таралуын қамтамасыз етеді.

Мемлекет бұл секторды мақсатты инвестиция, жеңілдік несие, салық және амортизация нормасы көмегімен қолдайды. Инновациялық қызметті қолдаудың дәстүрлі тәсілдерінен бөлек Жапонияның мемлекеттік органдары арнайы әдістерді кең қолданады:

1. жеке банктер арқылы ұсынылған қаржылық қаражаттың мақсатты бөлінуі, және олардың басым салаларға бағытталуы;
2. озық технологияны жасап шығарудағы кәсіпорындармен бірлесіп жұмыс жасау;
3. шетелдікелдермен ғылыми-техникалық қайырбасты бақылау.

Жапониялық имитациялық моделінің артық жерін Қазақстан үшін пайдалануға, ұсынуға болады. Қаншалықты жоғарғы деңгейдегі, фундаментальды зерттеулеріне қарамастан, Қазақстан әлі де ішкі ғылыми техниканы игерген жоқ, және жаңа жоба үшін қаржы инвестицияларының қайнар көздері жоқ. Бұл стратегия қаржы қаражаттарын инновациялық процестің кейбір кезеңінен «секіріп өту» есебінен үнемдеуге мүмкіндік береді.

Жапония фирмалары патент пен лицензияны өзгеріссіз күйде сирек қолданатынын атап өткен жөн. Сатып алынған 90 %-ға жуық технологиялар қайта жасалған және жақсартылған. Сондықтан, имитациялық стратегия, өзіміздің инновациялық мүмкіндіксіз көп бере қоймайды [6].

Әлемдік тәжірибе ресурстарды ғылымға салудың екі негізгі сызбасын ұсынады: білімді өндіру, бюджет пен қаржыландырылған және алынған нәтижелерді кең тұтынушылар тобына тегін ұсынатын ірі лабораторияларды ұйымдастыру жолымен мемлекеттің тікелей қатысуы. Көбіне мұндай лабораториялар денсаулық сақтау, қорғаныс, энергетика мен ауыл шаруашылығы мәселелерін шешумен айналысады.

Бірінші жағдайда мемлекет өз мойнына 20 %-дан 50 %-ға дейінгі ғылыми шығындарды алады. Бюджет есебінен университеттегі түбегейлі ғылым, мемлекеттік лабораторияда қорғаныс сипатындағы зерттеулер толығымен қаржыландырылады және келісім-шарт бойынша ҒЗТКЖ-дың жеке салаларын дамуын құрайды: АҚШ – 34%, Франция – 22%, Ұлыбритания - 16,5%, Жапония - 1,2% (Жапония экономикасы қорғаныс құрамдасының төменгі үлесімен ерекшеленеді). Зерттейтін жобаға грант ретінде өтеусіз субсидияны ұсыну – түбегейлі ғылымды қаржыландырудың тиімді формасы болып табылады. Көптеген елдерде өтеусіз субсидияны шағын инновациялық бизнесті қолдау бағдарламасы бойынша шағын инновациялық фирмалар алады.

Қорытынды

Қорыта келіп, дүниежүзілік тәжірибе ғылыми-техникалық және инновациялық саясаттың экономикалық құрал-жабдығының үлкен спектрін ұсынады, оның көмегімен макро және микродеңгейде инновациялық процесті реттеуге болады. Бұларды толық мөлшерде пайдалану тіпті бай елдер өздеріне рұқсат ете алмайтын үлкен қаржы қаражатын талап етеді.

Қазақстан Республикасы өзі ұстанып отырған инновациялық даму бағытын айқын анықтай білді және бұл жолдан тайынбасы анық. Себебі тәуелсіздік алған жылдан бастап еліміз индустриалды-инновациялық дамусыз ел болашағының болмайтындығын анық білді. Сол себепті инновациялық жүйені дамыту және мемлекеттік реттеу мақсатымен бірқатар нормативтік-құқықтық актілер мен бағдарламалар әзірленген болатын. Бірақ, Үкімет бір бағдарламаны соңына дейін жеткізе алмай, жаһандық бәсекелестікті ескере отырып, анағұрлым прогрессивті жаңа бағдарламаларды қабылдағандығын байқай аламыз. Алайда, мемлекет бағдарламалды тек қабылдап қана қоймай, оның нәтижелігін, жүргізіліп жатқан шаралардың орындалуын қадағалау қажеттілігін де ойлауы тиіс. Себебі, инновациялық қызметті мемлекеттік реттеу ол, мемлекет тек стратегиялық бағдарламаларды әзірлеп, инновациялық үрдістің даму бағытын айқындап қана қоймай, нормативтік-құқықтық база мен инновацияның дамуына түрткі болатын инфрақұрылымды құруға тікелей араласуы шарт. Бұндай шараның болуы, ұлттық инновациялық жүйенің бүгінгі күні толық қалыптаспағандығымен түсіндіруге болады, ал халық шаруашылығының кез келеген саласын дамыту барсында, оның алғашқы қадамдары кезінде мемлекеттік қолдаудың қажеттілігі өте жоғары [7]. Қазіргі кездегі заңнамалардағы кемшілік инновациялық қызметтің субъектілерін қолдау механизмі толық қарастырылмаған. Құқықтарды жүзеге асыру механизмі дегеніміз құқықтар мен еркіндікті жүзеге асыруға жағдайлар жасауға мүмкіндік беретін шаралар екендігін ескерсек, қазіргі кезде бұл шараларды бекіту қажеттілігі айқын көрінуде.

Әдебиеттер тізімі

1. Сәбден О. Инновациялық экономика. Таңдамалы еңбектері. Монография. Алматы: ҚР БҒМ ҒК ЭИ, Том I, 2011, 328 б.
2. Инновационный менеджмент : учебник для академического бакалавриата / под ред. С. В. Мальцевой. М.: Издательство Юрайт, 2015, 527 с.
3. Пятецкий В.Е. Управление инновационными процессами: методологические основы и принципы инновационного менеджмента в управлении предприятиями. М.: Изд. Дом МИСиС, 2012, 152 с.
4. Қазақстан Республикасы Президентінің 2013 жылғы 4 маусымдағы № 579 Жарлығы «Қазақстан Республикасының 2020 жылға дейінгі инновациялық даму тұжырымдамасы». Астана, 2013, 10 б.
5. Казбеков Т.Б., Баймаганбетов Д.З., Факторы и условия государственного регулирования в инновационной. Вестник КарГУ, серия Экономика № 4(64), 2011, С. 33-38.
6. Қазақстан Республикасы нормативтік құқықтық актілерінің ақпараттық-құқықтық жүйесі. Мына сілтемеде: <http://www.adilet.zan.kz/> (03 маусым 2019ж.)

7. «Төртінші өнеркәсіптік революция жағдайындағы дамудың жаңа мүмкіндіктері». Қазақстан Республикасының Президенті Н. Назарбаевтың Қазақстан халқына Жолдауы. Мына сілтемеде: <http://www.akorda.kz/> (10 қаңтар 2018ж.)

Аннотация

В целях государственного регулирования инновационной деятельности необходимо оказание прямых или косвенных услуг инновационной деятельности. Государственное регулирование инновационной деятельности является одним из основных направлений развития науки и техники и осуществляется за счет целевого финансирования проектов из государственного бюджета и формирования инфраструктуры инновационной деятельности. А косвенное регулирование инновационной деятельности осуществляется посредством применения фискальных методов (государственная поддержка инноваций по налогообложению и сборам в государственный бюджет, ускоренной амортизации, рассмотрению льгот по регулированию в сфере частных рынков), нормативно-правового регулирования в области создания и защиты интеллектуальной собственности, создания благоприятных условий для участников коммерциализации научных знаний. Как основной субъект формирования инновационной системы на национальном уровне в условиях эволюционного развития является частным бизнесом, активное участие государства в формировании инновационного предпринимательства, понимая закономерное явление, становится вкладом соискателей в этом направлении

Abstract

For the purpose of state regulation of innovation, it is necessary to provide direct or indirect services for innovation. State regulation of innovation is one of the main directions of development of science and technology and is carried out through targeted financing of projects from the state budget and the formation of infrastructure for innovation. And indirect regulation of innovation activities is carried out through the use of fiscal methods (state support for innovation on taxation and fees to the state budget, accelerated depreciation, consideration of benefits for regulation in the field of private markets), regulatory regulation in the field of creation and protection of intellectual property, creating favorable conditions for participants in the commercialization of scientific knowledge. As the main subject of formation of the innovation system at the national level in the conditions of evolutionary development is private business, the active participation of the state in the formation of innovative entrepreneurship, understanding the natural phenomenon, becomes the contribution of applicants in this direction

ӘОЖ 365.244

Д.А. Беркимбаева

магистрант, Халықаралық гуманитарлық техникалық университеті, Шымкент, Қазақстан

КӘСІПКЕРЛІК ҚҰРЫЛЫМНЫҢ ҚАЛЫПТАСУЫ МЕН ДАМУЫНЫҢ МОТИВАЦИЯЛЫҚ МЕХАНИЗМІ

Түйін

Қоғам мен өндірістің даму үрдісінде адамдар әр түрлі ұйымдық-экономикалық қатынастар аясында кәсіпкерлік қызметпен айналыса бастады. Кәсіпкерлік тарихы орта ғасырлардан бері бастау алады. Сол уақыттың өзінде көпестер, саудагерлер, колөнершілер жаңадан қалыптасып келе жатқан кәсіпкерлер ретінде таныла бастады. Сонымен қатар, кәсіпкерліктің даму тарихы айырбас қатынастарының, қоғамдық еңбектің бөлінісі мен жалпы нарықтық қатынастар даму тарихымен тығыз байланысты. Әртүрлі көзқарастарды талдай отырып, кәсіпкерлік қызмет бұл инновациялық тәуекелді тәсіл негізінде, өндіріс факторларын оңтайлы үйлестіру тұрғысынан сипатталып, адамның ерекше қабілеттерін жүзеге асыру деген тұжырым жасауға болады. Кәсіпкер өндірісте жаңа техника мен технологияны қолдану арқылы, еңбекті жаңаша ұйымдастыру, жаңашылдық тұрғысынан басқару кәсіпкерлік құрылымның қалыптасу мен дамуының мотивациялық механизмі қазіргі кезде өзекті мәселелердің бірі болып отыр. Заманауи экономика жағдайында, экономиканың жаһандануы кәсіпкер маркетингтік қызметті максималды тиімді түрде ұйымдастыруын қажет етеді. Ол нарықты

басқалардан жақсы анықтау үшін, өндіріс құралдарын қандай нарықтық сегментте сатып алған тиімді пайдалану және дер кезінде өнімге деген тиімді төлем қабілеттілік пен сұраныстың болатындығын нақты анықтауына мүмкіндік береді.

Кілттік сөздер: Агроөнеркәсіп, экономика, аймақ, ауылшаруашылығы, өнім, , кәсіпкер, нарық, кәсіпкерлік

Кіріспе

Кәсіпкерлік құрылымның қалыптасуы мен дамуының мотивациялық механизм қызметі бұл инновациялық тәуекелді тәсіл негізінде, өндіріс факторларын оңтайлы үйлестіру тұрғысынан сипатталып, адамның ерекше қабілеттерін жүзеге асыру деген тұжырым жасауға болады. Кәсіпкер өндірісте жаңа техника мен технологияны қолданады, еңбекті жаңаша ұйымдастырады, жаңашылдық тұрғысынан басқарады дегенді білдіреді деп санаймыз

Өнім өндірудің шығындарының төмендеуі негізінде баға белгіленеді. Кәсіпкер маркетингтік қызметті максималды тиімді түрде ұйымдастырады. Ол нарықты басқалардан жақсы анықтайды, өндіріс құралдарын қандай нарықтық сегментте сатып алған тиімді екенін және дер кезінде өнімге деген тиімді төлем қабілеттілік пен сұраныстың болатындығын нақты анықтайды. Нәтижесінде ол әдеттегі шаруашылық жүргізушілерге қарағанда көп пайда табады. Сонымен қатар, кәсіпкер үнемі тәуекелге барады. Ол әдеттегідей тәуекелден қашпайды, керісінше оған саналы түрде барады. Оның себебі басқалар сияқты осы тәуекел үшін өтемақы алудың орнына үлкен табыс табуға ұмтылады [1].

Кәсіпкерлік табыс деп ең алдымен, қосымша табысты, басқарудан түскен табысты, кәсіпкердің табиғи қасиеттері немесе сыртқы жағдайларға байланысты өндіріс факторларын жаңа тұрғыдан үйлестіру мен ерекше талдау қабілеттерінің арқасында түсетін артық қаражаттар деп түсіну керек.

Кәсіпкерлік қызмет- белгілі бір функцияларды жүзеге асырумен байланысты екенін ескере отырып, мұндай қызметті пайда алу мен қоғамның (оның мүшелерінің) экономикалық, элеуметтік және экологиялық қажеттіліктерін қанағаттандыру мақсатында тауарлар мен қызметтердің үздіксіз, үнемі жаңартылып отыратын ұдайы өндірісін жоспарлау, ұйымдастыру және жүзеге асыру үрдісі ретінде сипаттауға болады.

Кәсіпкерлік қызметі келесідей жолдармен жүзеге асырылады:

- 1) қандай да бір тауарды, өнімді немесе қызметті тікелей өндірумен;
- 2) продуценттен (өндірушіден) тұтынушыға тауарды жеткізу бойынша делдалдық функцияларды жүргізу жолымен [2].

Кәсіпкерлік қызмет-өзіндік ынтаға, жауапкершілік пен инновациялық кәсіпкерлік идеяға негізделген, пайда табуға жұмсалатын, қызметтің ерекше түрі.

Кәсіпкерлік идея - қандай да бір нақты экономикалық нысандық көрінісі бар, өндірушінің айқындалған мүмкіндігі мен қызығушылығын сипаттайды. Мұндай қызығушылықты анықтау, кәсіпкер мүмкіндіктерін нарық қажеттіліктерімен сәйкестендіру, немесе нарық қажеттіліктерін кәсіпкер мүмкіндіктерімен сәйкестендіру жолымен жүзеге асыруға болады.

Кәсіпкерлік экономикалық белсенділіктің ерекше түрі болып табылады, өйткені оның бастапқы сатысы, әдетте тек идеямен, ал кейіннен материалдық нысанға айналатын, ойлау қызметінің нәтижесімен байланысты.

Кәсіпкерлікті құрамдас жүйе ретінде қарастыратын болсақ, ол келесі функцияларды атқарады:

- новаторлық инновациялық қызметті кәсіпкерліктің функциясы ретінде;
- кәсіпкерлік іс-әрекет оның функциясын атқарушы және жүзеге асырушы механизм ретінде.

Кәсіпкерлік жаңа мотивациялық механизмге, қызмет ету аясын ауыстыру немесе жаңа кәсіпорынды құру тұрғысынан болсын, инновациялық жағдайдың міндетті түрде болуымен

сипатталады. Өндірісті, сапаны басқарудың жаңа жүйесі, өндірісті ұйымдастырудың жаңа әдістері немесе жаңа технологияларды енгізу - бұл да инновациялық жағдайлар.

Теориялық талдау

Ал ағылшынның атақты ғалымы Адам Смит кәсіпкер деп, өзінің қызметінің негізгі мақсаты кәсіпкерлік пайда табатын кәсіпорын иесі деп түсінген. XIX ғасырдағы Францияның экономисі Жан Батист Сэй, кәсіпкердің негізгі функциясы өндірістің қызметін біріктіру және үйлестіру деген пікірді ұстанған. Альфред Маршалл мен жолын ұстанушылар кәсіпкердің ұйымдастырушылық функциясына ерекше көңіл бөлген. Олардың пікірінше әрбір қалаушы - кәсіпкер бола алмайды, оған ерекше қабілет керек деп есептеген.

Кәсіпкерлік туралы ерекше жұмысты ұстанған Йозеф Шумпетер, кәсіпкер тек жеке адамдар болып қана қоймайды, ол адамдар тобынан да құрыла алады деген көзқараста болған. Сонымен қатар, оның пікірінше, кәсіпкерлікте ең басты - инновациялық қызмет, ал кәсіпорын меншігіне деген құқық кәсіпкерліктің маңызды белгісі болып табылмайды деп есептеген [3].

Қазақстан Республикасының Азаматтық кодексінде кәсіпкерлікке төмендегідей анықтама берілген: кәсіпкерлік-меншік түрлеріне қарамастан, азаматтар мен заңды тұлғалардың тауарларға (жұмысқа, қызметке) сұранымды қанағаттандыру арқылы таза табыс табуға жұмысталған жеке меншікке (жеке кәсіпкерлік) не мемлекеттік кәсіпорынды шаруашылық құқығына (мемлекеттік кәсіпкерлік) негізделген ынталы қызметі. Кәсіпкерлік қызмет кәсіпкердің атынан, оның тәуекел етуімен және мүліктік жауапкершілігімен жүзеге асырылады.

Кесте 1. «Кәсіпкер» және «кәсіпкерлік» түсініктерінің эволюциялық тұрғыдан дамуы

Мерзімі	Анықтама авторы	Анықтама мазмұны
1	2	3
1723	Коммерцияның жалпыға ортақ сөздігі, Париж қ.	Кәсіпкер - өнім өндіру немесе құрылыс объектісі бойынша міндеттемені өз мойнына алатын адам.
1725	Ричард Кантильон	Кәсіпкер - белгісіздік жағдайларында шешім қабылдайтын және өз қажеттіліктерін қанағаттандыратын адам. Кәсіпкердің табысы - ол тәуекел үшін төлем.
1-кесте жалғасы		
1770	А. Тюрго	Кәсіпкердің тек қана белгілі бір ақпараты ғана емес, сонымен қатар капиталы да болуы керек.
1776	Адам Смит	Кәсіпкер - кәсіпорын иесі және тәуекелді коммерциялық идеяларды жүзеге асырушы. Негізгі функциясы - күнделікті шаруашылық қызмет барысында өндірісті ұйымдастыру мен басқару.
1797	Карно Бодо	Кәсіпкер - атқарылып жатқан іске жауапты тұлға ретінде кәсіпорын қызметін жоспарлайтын, бақылайтын, ұйымдастыратын және оның иесі. Оның белгілі бір интеллектуалдық деңгейі, яғни алуан түрлі ақпараттар мен білім иесі.
1830	Жан Батист Сей	Кәсіпкерлік - бұл нарықтық кеңістіктің аталған нүктесіндегі өндіріс факторларының рационалды комбинациясы. Кәсіпкер - өндірістік бірлік аясында адамдарды ұйымдастыратын тұлға. Кәсіпкер өнім өндіру мен бөлу үрдісінің аясында қызмет атқарады, ал кәсіпкерлік қызмет негізін - өнім өндірісі мен өткізуді ұйымдастыру қабілеті құрайды.

1876	Фрэнсис Уокер	Кәсіпкер - өзінің ұйымдастырушылық қабілеттері арқасында пайданы иеленетін тұлға.
1890	Альфред Маршалл	Әрбір қалаған адам кәсіпкер бола алмайды. Кәсіпкерлердің «табиғи» таңдауы Ч.Дарвин ашқан табиғи таңдауға сәйкес жүргізіледі.
1910	Макс Вебер	Кәсіпкерлік қызмет-рационалдылықты жүзеге асыру. (Рационалдылық деп ол функционалды тиімділікті, салынған қаражаттары мен жұмсалған күштерді және т.б. пайдаланудан түскен максималды табысты түсінген). Кәсіпкерлік негізінде протестантизмнің рационалды этикасы жатыр, ал әлемтанушылық, тәрбиешілік кәсіпкердің қызметіне маңызды әсерін тигізеді.
1911	Иозеф Шумпетер	Кәсіпкерлікте ең бастысы - инновациялық қызмет, ал кәсіпорын меншігіне деген құқық кәсіпкерліктің маңызды белгісі болып танылмайды. Кәсіпкер ретінде, өндіріс факторларының жана комбинацияларын жүзеге асыратын кез келген адам, акционерлік қоғамның қызметкері, мемлекеттік шенеунік және меншіктің әр түрлі нысанындағы кәсіпорын менеджері бола алады. Бастысы «... басқалар жасайтын іспен айналыспау» және «...басқалар жасайтындай етіп жасамау». Кәсіпкерлік статус тұрақсыз, өйткені нарықтық экономика субъектісі тек жаңашылдық функцияларын жүзеге асырған кезде ғана кәсіпкер бола алады, ал өз қызметінде күнделікті ұсақ-түйек жұмыспен айналысқан кезде осы статусынан айрылады.
I-1927	И.фон Тюнен	Кәсіпкер - ерекше қасиеттерді иеленуші (тәуекелге бара алатын, стандартты емес шешімдерді қабылдай алатын және өз іс-әрекеттеріне жауап бере алатын) және сондықтан да жоспарланбаған (күтпеген) табысқа үміткер. Кәсіпкер тәуекел үшін, сонымен қатар кәсіпкерлік өнері үшін табыс алуы керек. (Ескертетін жағдай, И. Тюнен кәсіпкердің жаңашыл болуы міндетті емес деп санаған).
1936	Джон Мейнард Кейнс	Кәсіпкер - шаруашылық жүргізушінің өзіндік элеуметтік-психологиялық типі, ол үшін ең бастысы «... тек қана Вебердің рационалды калькуляциясы немесе Шумпетердің жаңашылдығы емес, белгілі бір психологиялық қасиеттердің жиынтығы». Негізгі кәсіпкерлік қабілеттер: тұтыну мен жинақтауды сәйкестендіру, тәуекелге бару қабілеті, белсенділік рухы, болашаққа деген сенімділік және т.б. Кәсіпкерлік қызметтің негізгі мотивтері - жақсыға, тәуелсіздікке ұмтылыс, мұрагерлерге байлық қалдыру.
1961	Дэвид Макклелланд	Кәсіпкер - шамаға қарай тәуекел ету жағдайларында әрекет ететін белсенді адам.
1- Кесте жалғасы		
1964	Питер Друкер	Кәсіпкер - кез келген мүмкіндікті максималды табыспен қолдана алатын адам.
I-1975	Альберт Шапиро	Кәсіпкер - ынталы, элеуметтік- экономикалық механизмдерді ұйымдастыратын, белгілі бір тәуекел жағдайларында қызмет ететін, мүмкін болатын сәтсіздік үшін толығымен жауапты болатын адам.
1980	Карл Веспер	Кәсіпкер - экономист, психолог, басқа кәсіпкерлер мен саясаткерлер көзқарасында әр түрлі мәніне түсінік.
1983	Гиффорд Пиншо	Интрапренерлік - фирма ішілік кәсіпкерлік. Интрапренердің жана кәсіпорынды құрайтын антрепренерден ерекшелігі, ол қолда бар кәсіпорын жағдайында жұмыс істейді.
1985	Роберт Хизрич	Кәсіпкерлік-құны бар жаңабір нәрсені құру, ал кәсіпкер - осының барлығына уақыты мен бар күшін жұмсайтын, қаржылық, психологиялық немесе элеуметтік тәуекелді өз мойнына алатын және соның арқасында сыйақы ретінде ақша мен қол жеткізгені нәтижесі үшін қанағатқа кенелетін адам.

1988	М. Алле	Кәсіпкер шаруашылық жүргізуді нарықтық ұйымдастыруда жетекші рөлді иемденетін адам.
1993	Т.Ю. Горькова	Кәсіпкер - бизнестегі жетекші фигура, ол өз міндеті ретінде өндірістің барлық факторларын бірегей шаруашылық үрдіске біріктіруді мойнына алады.
Ескерту: [4] әдебиет негізінде құрастырылған		

Жоғарыда келтірілген мәліметтерден кәсіпкерлік ұғымы әр түрлі көзқарастар тұрғысынан қарастырылады: шаруашылық жүргізу стилі ретінде, нарық жағдайында қызметті ұйымдастыру мен жүзеге асыру үрдісі ретінде, нарық субъектілерінің өзара әрекеттесуі ретінде және т.б. [4].

Тәжірибелік бөлім

Кәсіби тұрғыдан кәсіпкерлік белгілі бір қағидалар бойынша ұйымдастырылады. Ол туралы кәсіпкерлік бизнестің тәжірибелі субъектілері жақсы біледі және өз қабілеттері мен қалауларына сай қолайлы істі іздеумен айналысатын жаңадан қалыптасып келе жатқан кәсіпкерлер бұл жағдайларды есте ұстауы керек. Латын тілінен аударғанда «қағида» сөзі негіз дегенді білдіреді. «Қағида» сөзінің жалпы философиялық мағынасы оны құбылыс мәнінің құрылымымен байланыстырады [5].

Кәсіби кәсіпкерлік қағидалары деп кәсіпкерлікте кәсіби табысқа қол жеткізуді көздейтін барлық адамдар басшылыққа алуға міндетті, кәсіпкерлік бизнестің негізін құраушы элементтерін айтады. Аталған қағидалар объективті сипатқа ие және экономиканың тарихи және ұлттық ерекшеліктеріне тәуелсіз, адамдар қызметінің ерекше типі ретінде сипатталады.

Кәсіби кәсіпкерлік бизнес қағидалардың 5 тобы негізінде ұйымдастырылады және дамиды. Оларға мыналар жатады:

1. кәсіпкерліктің жұмыстаушы қағидалары;
2. кәсіпкерліктің ынталандырушы қағидалары;
3. кәсіпкерліктің ұйымдастырушылық мінез-құлық қағидалары;
4. кәсіпкерліктің эволюциялық қағидалары;
5. кәсіпкерліктің жүйелік қағидалары.

Кәсіпкерліктің бағыттаушы қағидаларына бизнестің кәсіпкерлік бейімділігіне сәйкестігі қағидасын және бизнестің бәсекеге қабілеттілік қағидасын жатқызады. Кәсіпкерлердің өмірде өзіне лайықты орынды іздеуі олардың кәсіпкерлік миссия деп аталатын арнаулы жұмысына байланысты. Әр адам өзінің іскерлік карьерасының алғашқы кезеңі немесе ұзақ үзілістен кейін кәсіпкерлікке келуі болсын, кәсіпкерлік миссиясын өзі анықтауы қажет.

Кәсіпкерлердің өз миссиясын орындауы олардың кәсіпкерлік бәсекеге қабілеттілігінің әлеуетіне тікелей байланысты. Бәсекеге қабілеттілік деп бәсекеге түсу қабілеті дегенді түсінеді. Бәсекеге қабілетті кәсіпкерлер өнімді өндіру, қызмет көрсету, жұмыстарды орындау бойынша таңдалған сферадағы істі жүргізуге ғана емес, сонымен қатар бизнесті өз бәсекелестерінен нашар емес, керісінше мүмкіндігі бойынша олардан жақсы етіп жүргізуге де дайын болуы керек.

Нәтижелер мен талқылау

Кәсіпкерлік құрылымның қалыптасуы мен дамуының мотивациялық механизмі оның бәсеке қабілеттілігімен анықталады және де бәсекеге қабілеттіліктің әлеуеті (КБӨ) деп кәсіпкерлік бизнес субъектілерінің бәсекелік артықшылықтары мен кемшіліктерінің арақатынасын (өз бәсекелестерінен қай жағынан кем, қай жағынан артық екендігін) айтады. Әрбір кәсіпкер өз бәсекелестеріне қарсы тұруға және қарсы әрекет етуге міндетті. Кәсіпкерлік бизнес субъектісінің бәсекеге қабілеттілігі оның өз қарсыластарынан бәсекелік

артықшылықтарын анықтап, оларды ұстап қалуға деген қабілетімен анықталады. Кәсіпорынның бәсекеге қабілеттілік деңгейі, оның бәсекелік артықшылықтары мен кемшіліктерін қарсыластардың бәсекелік артықшылықтары мен кемшіліктерімен салыстыру жолымен анықталады.

Кәсіпкерлер (Кәсіпкерлік бәсекеге қабілеттіліктің әлеуеті) КБӘ құру мен арттыруға мүдделі. Өйткені олардың барлығы нарыққа енген кезден бастап-ақ бәсекелестік ортаға қатысушы болады.

Кәсіпкерліктің кез келген субъектісінің КБӘ құрамына мыналар кіреді:

- кәсіпкерлердің жеке бәсекеге қабілеттілік әлеуеті;
- кәсіпкерлік фирмалардың институционалдық бәсекеге қабілеттілігінің әлеуеті.

Кәсіпкерлердің жеке бәсекеге қабілеттілік әлеуеті кәсіпкерлік бизнес субъектілерінің кәсіби қабілеттерінің, кәсіби құзыреттерінің және жеке қасиеттерінің жиынтығымен анықталады. Бұл әлеует кәсіпкерлер жағынан істерді жүргізу және нарықтағы қарсыластарына төтеп беруге жұмсалады [6].

Кәсіпкерлік фирмалардың институционалдық бәсекеге қабілеттілігінің әлеуеті кәсіпорындардың материалдық және адами ресурстарының жиынтығымен анықталады. Бұл әлеуеттің типтік құрылымы әдетте келесідей міндетті элементтерден тұрады:

- кәсіпорындардың іскерлік қызметі құралдарының, еңбек заттары мен технологияларының жиынтығы;
- құрылған және өткізілуге тиісті тауарлардың, сонымен қатар кәсіпкерлік фирманың қаржы активтерінің жиынтығы;
- ұйымдастырушылық әлеуеті, оның ішінде фирманың ұйымдастырушылық құрылымы, фирма ішілік менеджменттің деңгейі, аталған фирманың сыртқы коммуникацияларының болуы мен олардың жағдайы;
- кәсіпкерлік бизнес субъектісінің іскерлік жағымды беделі;
- кәсіпорын фирма қызметкерлерінің кәсіби қабілеттері;
- кәсіпорын иелерінің, оның қызметкерлері мен менеджерлерінің іскерлік әлеуетінің болуы;
- кәсіпкерлік бизнесті күшейтуге және кәсіпорынның іскерлік қызметінің тиімділігін арттыруға деген алғы шарттардың болуы.

Жоғарыда келтірілген элементтер кәсіпкерлік құрылымның қалыптасуы мен дамуының мотивациялық механизмінің алғы шарттары деуге болады

Қорытындылар

Қорыта келе, өндірістік кәсіпкерліктің қалыптасуы мен дамуы және оның мотивациялық механизмдерінің басты шарты табиғи ресурстардың болуы, оларды өндіру мен өңдеу, әсіресе шығындардың маңызы зор. Кәсіпорындарды құруға деген шығындар төмен болатын аймақтарда кәсіпкерліктің дамуы үшін қолайлы жағдайлар қалыптасатыны анық. Кәсіпкерліктің дамуына елдегі, оның аймақтарындағы демографиялық жағдайдың тигізетін әсері де мол. Кәсіпкерлік табыс көптеген факторларға байланысты, олардың ішінде маңыздысы ретінде кәсіпкерлік ұйым қызмет етуінің ішкі жағдайларының белгілі бір жиынтығы ретінде сипатталатын ішкі кәсіпкерлік ортаны атауға болады. Көбінесе ішкі кәсіпкерлік орта субъективті сипатқа ие болады: ол тікелей кәсіпкердің өзіне, оның құзыреттілігіне, күшіне, мақсаттылығына, деңгейіне, бизнесті жүргізуіне және оған деген қабілетіне байланысты. Ішкі кәсіпкерлік ортаға келесідей қосалқы жүйелерді (факторларды) жатқызған дұрыс:

- меншікті капиталдың қажетті көлемде болуы;
- фирманың ұйымдастырушылық-құқықтық нысанын дұрыс таңдау;
- қызмет ету аясын таңдау;
- әріптестер командасын таңдау;
- нарықты білуі және маркетингтік зерттеулерді білікті түрде өткізу;

• кадрларды таңдау мен персоналды басқару, оны материалдық-моральдық тұрғыдан ынталандыру;

• кәсіпкерлік құпияны қорғау механизмі және т.б.

Табысты кәсіпкерлік қызмет үшін негізделген бизнес-жоспарды жасап шығарудың, болжамды тәуекелдерді жобалап есептеудің, жаңа технологияларды енгізудің, қызметті әртараптандырудың, фирма дамуының ғылыми тұрғыдан негізделген стратегиясын жасап шығару мен енгізудің маңызы ерекше [7]. Ішкі орта факторларына, сонымен қатар кәсіпкерлер мен жалдамалы менеджерлермен кәсіпкерлік ұйымның ұйымдастырушылық-құқықтық нысаны үшін немесе бизнестің аталған түрі үшін қызметті реттейтін заңдар мен нормативтік актілерді нақты ұстануын да жатқызуға болады.

Жоғарыда аталып өткендей, тек өз білімін үнемі арттыратын, бизнесті ұйымдастыру мен жүргізудің құқықтық механизмін жақсы білетін, мәмілелерді жасай алатын, кәсіпкерлік келісім шарттарды жасай алатын және олар бойынша дивидендтер ала алатын кәсіпкерлер ғана табысқа қол жеткізе алады.

Әдебиеттер тізімі

1. Куратко Д.Ф. Кәсіпкерлік: теория, процесс, практика/ ауд. М.Қыстаубаева, Б.Сабденәлиев, М.Сейітжаппарұлы // Рухани жаңғыру. Жаңа гуманитарлық білім. Қазақ тіліндегі 100 жаңа оқулық. Алматы, 2018, 458 б.
2. Гарина Е.П., Медведева О.В., Шпилевская Е.В. Основы предпринимательской деятельности. М.: Феникс, 2010, 322 с.
3. Сейдахметов А.С., Елшібекова Қ.Ж., Измаханова А.Қ. Кәсіпкерлік: Оқулық. Қазақстан Республикасы Жоғары оқу орындарының қауымдастығы. Алматы: «Экономика», 2011, 344 б.
4. Хамитова Г. Экономика және кәсіпкерлік негіздері. Алматы: Экономика, 2016, 200 б.
5. Исабек Б.Т. Инновации и предпринимательство. Учебное пособие. Алматы: Эверо, 2013, 174 с.
6. Рахметулина Ж.Б. Механизмы снижения рисков в предпринимательской деятельности. Шымкент: БО Елнұр, 2011, 176 с.
7. Кожаметова Г.А. Качество и конкурентоспособность: учебное пособие. Астана, ТОО «Мастер-ПО», 2016, 28 с.

Аннотация

В процессе развития общества и производства люди стали заниматься предпринимательской деятельностью в сфере различных организационно-экономических отношений. История предпринимательства начинается с Средневековья. Уже тогда купцы, купцы, торговцы, ремесленники стали узнавать как вновь формирующиеся предприниматели. Вместе с тем, история развития предпринимательства тесно связана с развитием обменных отношений, общественного труда и обще рыночных отношений. Анализируя различные взгляды, предпринимательская деятельность-это на основе инновационного экономического анализа, характеризующегося устойчивой гармонизацией факторов производства и реализации индивидуальных способностей человека. В настоящее время одним из актуальных проблем является мотивационный механизм формирования и развития предпринимательских структур с использованием новой техники и технологии в производстве, новейшей организации труда, с точки зрения инноваций. В условиях современной экономики, глобализация экономики требует максимально эффективной организации маркетинговой деятельности предпринимателя. Он позволяет четко определить, в каком рыночном сегменте приобретены инструменты производства, чтобы лучше определить рынок от других, и своевременно определить, будет ли выгодная платежеспособность и спрос на продукцию.

Abstract

In the process of development of society and production, people began to engage in business activities in the field of various organizational and economic relations. The history of entrepreneurship begins with the middle Ages. Even then, merchants, merchants, tradesmen, and artisans began to be recognized as newly formed entrepreneurs. At the same time, the history of entrepreneurship development is closely related to the

development of exchange relations, social labor and General market relations. Analyzing different views, business activity is based on innovative economic analysis, characterized by a stable harmonization of factors of production and the implementation of individual human abilities. Currently, one of the most pressing problems is the motivational mechanism for the formation and development of business structures using new equipment and technology in production, the latest labor organization, in terms of innovation. In the modern economy, the globalization of the economy requires the most effective organization of marketing activities of the entrepreneur. It allows you to clearly determine in which market segment production tools are purchased, in order to better determine the market from others, and to determine in a timely manner whether there will be a profitable solvency and demand for products.

ӘОЖ 330.347.4;330.342;338.33

Ә.С. Габдуллина¹, Г.Ғ. Шінет², Д.Б. Балабекова¹

¹магистрант, Халықаралық гуманитарлық техникалық университеті, Шымкент, Қазақстан

²PhD, М. Әуезов атындағы Оңтүстік Қазақстан мемлекеттік университеті, Шымкент, Қазақстан

¹э.ғ.к., Халықаралық гуманитарлық техникалық университеті, Шымкент, Қазақстан

ҚАЗАҚСТАНДА САҚТАНДЫРУДЫҢ ҚАЛЫПТАСУ ЕРЕКШЕЛІКТЕРІ

Түйін

Қазіргі кезде сақтандыру экономиканың неғұрлым серпінді дамып келе жатқан қаржы институттарының бірі болып келеді. Қазақстан Республикасында нарықтық қатынастарының тұрақтанып, нығаюы сақтандырудың жаңа сипатқа ие болуының объективті алғышартына айналды. Яғни, сақтандырудың әртүрлі түрлері, қосымша секторлары, сақтандыру қызметін ұйымдастырудың нысандары мен әдістері, тұрақты жұмыс істейтін мамандандырылған сақтандыру кәсіпорындары пайда болды. Сақтандыру - жеке немесе заңды тұлғаның сақтандыру жағдайы немесе сақтандыру шартында айқындалған өзге де оқиға басталған кезде заңды мүдделерін сақтандыру ұйымы өз активтері есебінен жүзеге асыратын сақтандыру төлемі арқылы мүліктік қорғау жөніндегі қатынастар кешені. Сақтандыру тетігінің өзіне тән бірегейлігі - ол кәсіпорындар мен азаматтардың мүліктік мүдделерін қорғау функциясын орындауға ғана емес, сонымен қатар мемлекеттің көптеген макроэкономикалық міндеттерін шешуге де қабілетті. Дегенменде, сақтандыру алыс тарихқа тамырлаған қоғамдық өмірдің ең ескі және тұрақты нысандары қатарына жатады.

Кілттік сөздер: сақтандыру, сақтандыру нысандары, сақтандыру әдістері, сақтандыру қызметі, сақтандыру принциптері, сақтандыру түрлері.

Кіріспе

Сақтандыру мемлекет тарапынан көзделген шаралардың сипаты мен көлеміне қарамастан халық пен ұйымдардың түрлі мүдделерін қосымша қорғауға мүмкіндік бере отырып, әлеуметтік экономикалық тұрақтылықты қамтамасыз етеді. Сақтандыру компанияларының резервтері экономикалық дамуды қаржыландыратын инвестициялардың сенімді көзі болып табылады, сақтандыруды дамытудың негізі мақсаты - мемлекеттердің, азаматтарды және шаруашылық субъектілерінің мүддесін қорғаудың нақты құралы бола алатын толық қанды орнықты жұмыс істейтін ұлттық сақтандыру нарығын қалыптастыру.

Сақтандыру экономиканың маңызды әрі аз зерттелген саласы болып табылады. Қазақстанда өзінің даму кезеңінде болуына қарамастан, ерте кезде пайда болған. Содан бері жазатайым жағдайлардан сақтандыру жүйесі арқылы қорғап, адамзаттың әртүрлі қажеттіліктерін қанағаттандыра отырып даму жолында.

Сақтандыруда адамдар арасында материалды игіліктерді өндіру, бөлу, айырбастау, тұтыну саласындағы экономикалық қатынастар орнайды. Ол барлық шаруашылық субъектілеріне және қоғам мүшелеріне залалдардан кепілдік береді.

Қайта өндіру процесі табиғат, табиғи және қоғамдық сипаттағы қарым -қатынастарды білдіреді. Қоғам мен табиғат арасында түрлі қайшылықтар орнайды. Қоғамдық өндіріс

саласында түрлі тәуекел қаупі орын алады. Міне, осының барлығы әлемдегі сақтандыру қатынастарының пайда болуы мен дамуына негіз болды. Кәсіпкерліктің дамуы тиісінше тәуекелдердің өсе түсуіне әкеледі, олар іскерліктегі әріптестердің сеніміз болып шығуы, нарықтағы бағалар құндылықтар кенет өзгеріп кетуіне шарт бойынша әріптестердің банкротқа ұшырауына байланысты болуы мүмкін шығындар болады. Өз кезегінде бұл сақтандырудың дамуына қосымша түрткі болды. Уақыт ағымында мұндай қажеттілік азаймайды, керісінше азаматтар мүліктік жағдайы жақсаруының және кәсіпкерлік дамуының салдарынан сақтандыруға деген қажеттілік одан әрі өсе түседі. Нарықты экономикасы дамыған елдерде сақтандыру экономиканың стратегиялық маңызы бар салаларына жатады.

Қазіргі кезде сақтандыру ісін ұйымдастыру бір жағынан нарықтық экономиканың әрекет етуінің жалпы экономикалық заңдылықтарына сүйенсе, екінші жағынан оған Қазақстан Республикасының өтіуінің өзіндік ерекшелігімен сипатталады. Өз кезегінде сақтандырудың өзі реттеу объектісі болып табылады. Нарықтық қатынастарға өту Қазақстан Республикасының сақтандыру жүйесіне бірқатар құрылымдық өзгерістер алып келді. Қазіргі кезде өз жұмыстарын жаңашыл қалыптастыратын сақтандырудың қазіргі жағдайы сақтандыруды одан әрі дамыту мен модернизациялаудың әлемдік тәжірибелерге негізделуін қажет етеді. Бұл ең алдымен құқықтық және ақпараттық базаның жетілмегендігіне, әдістемелік жұмыстардың жүргізілмеуіне байланысты [1].

Осы орайда сақтандыруды ұйымдастырудың әдістемелік негізін қалыптастырудың ұлттық сақтандыру ісінің даму ерекшеліктері мен тенденцияларын айқындаудың өзектілігі зор.

Тәжірибелік бөлім

Сақтандырудың бастапқы нысандары ежелгі дәуірде пайда болды. Қазіргі уақытқа дейін жеткен сақтандырудың ең көне ережелері Талмуд кітаптарының бірінде баяндалған және мыналардан тұрады: егер есек айдаған адамдардың бірінде жануар өлсе, қалған айдағыштар оған басқа есектің орнына өздерінікінен бөліп беруі тиіс болған. Таяу Шығыста Хаммурапи Вавилония патшасы дәуірінде (б.з. д. XVIII ғ.) сауда керуенінің мүшелері жол бойында бір-бірімен тауарды тонаудан, ұрлаудан немесе бүлдіруден тартқан шығындарды өтеу туралы шарт жасасқан. Осыған ұқсас шарттар Палестина мен Сирияда жасалған, онда қарақшылардың шабуыл жасауы, түйелердің құлауы, ұрлық және т. б. нәтижесінде жолда болуы мүмкін шығындарды бірлесіп атқару туралы погоншылар мен көпестер арасында келісім жасасу көзделген [2].

Ежелгі Грецияның өмірінде маңызды рөл атқарған Родос аралында б.з.д. 916 ж. құқықтық акт қабылданған, онда кеме қираған жағдайда залалды бөлу жүйесі әзірленген. Бұл жағдай өзара сақтандырудың мәнін білдіреді. Осы құжатта баяндалған принциптердің біршамасы осы уақытқа дейін сақтандыруда сақталып келеді.

Орта ғасырларда экономикалық әдебиетте сақтандыру гильдейск -цехтық кезең деп аталады, өйткені осы кезеңде сақтандыру гильдиялар шеңберінде жүзеге асырылды. Гильдияның ең көп тараған түрі өзінің коммерциялық дербестігін сақтаған көпестердің одағы болды. Көпестердің гильдияға жол мен нарықтағы ортақ қорғау және қолдау үшін, бәсекелестерді жою үшін, баға саясатын жүргізу үшін біріктірілді.

Сақтандырудың нысандары мен әдістері біртіндеп көптүрленіп, сақтандыру қызметтеріне деген сұранысқа байланысты өзгерді. XVIII ғ. екінші жартысының басында Батыс Еуропада мүліктік, жеке, ал Орта Азияда мал мүлікті сақтандырудың жүздеген түрі тараған.

Сақтандыруды дамытуда маңызды рөл атқарған келесі кезең XVII-XVIII ғғ. басында Англияда пайда болып, Ықтималдықтар теориясы мен өлім кестелерін практикалық қолдану арқылы басталды. Ғылыми білім саласындағы бұл жетістіктер өмірді сақтандыру шарттарын математикалық негіздеу үшін іргетас болып қаланды.

XIX ғ. екінші жартысында мемлекеттерді сақтандыру қызметіне, мемлекеттілікті және сақтандыруды монополияландыру (Италия, Уругвай), сондай-ақ сақтандыру қызметін

заңнамалық реттеу басталады. XX ғасырдың басында экономикалық дамыған елдерде (Англия, Германия, Швейцария, Италия) жұмыс істейтіндерді мемлекеттік сақтандыру, ал XX ғасырдың 20-шы жылдары– жұмыссыздықтан міндетті сақтандыру енгізіледі [3].

Қазақстанда XX ғасырдың 20-шы жылдарындағы сақтандырудың тарихы Ресейдің қарамағында болуымен сипатталады және сол кездердегі сақтандыру құрылымдарының қызмет аясы, түрлері тікелей Кеңестік Социалистік Республикалар Одағының мемлекеттік сақтандыру туралы ережесіне сәйкес анықталған.

Қазақстанда өзіндік алғашқы сақтандыру компаниялары 90 жылдардың басында пайда болды. Олардың ұйымдық құрылымдары кооперативтер мен акционерлік қоғамдардың серіктестіктерінен дамыды. Негізінен бұл мемлекеттік сақтандыру компаниялары болды. Қазақстанның сақтандыру нарығын дамытуда 1993 жылы сақтандыру туралы Заңның қабылдануы негізгі түрткі болды. Қазақстан тәуелсіздігінің алғашқы жылдарында көптеген сақтандыру ұйымдарының саны 500-ге жеткен. Бәсекелестік күрес барысында әлсіз сақтандыру ұйымдары компанияларға айналып, жаңа компаниялар пайда болып 2000 жылдары саны 37-ге дейін кеміген. Бүгінде Қазақстанда тұрақтылық пен сенімділікпен ерекшеленетін ҚР ұлттық Банкінің мәліметі бойынша 01.05.2019 жылы 27 сақтандыру компаниясы жұмыс атқарып келеді. Сақтандыру секторының құрылымы төмендегі кестемен сипатталады:

Кесте1. Сақтандыру секторының құрылымы

Сақтандыру секторының құрылымы	01.05.2018 ж	01.05.2019 ж
Сақтандыру ұйымдарының саны, оның ішінде өмірді сақтандыру бойынша	32 7	27 7
Сақтандыру брокерлер саны	15	14
Актуарилер саны	39	56
Қайта сақтандыру ұйымдар саны	22	23
ҚР резиденттері емес сақтандыру ұйымдарының өкілеттері	3	3

ҚР – да қазіргі заманғы қалыптасқан сақтандыру қызметі бірқатар кезеңдерінен өтті. Әр кезеңде сақтандыруды жетілдіру, дамыту мақсатында толықтырулар мен өзгертулер енгізілді.

Сақтандыру қызметі - сақтандыру (қайта сақтандыру) ұйымының сақтандыру (қайта сақтандыру) шарттарын жасасуға және орындауға байланысты, уәкілетті органның лицензиясы негізінде Қазақстан Республикасы заңнамасының талаптарына сәйкес немесе Қазақстан Республикасының өзара сақтандыру туралы заңнамалық актісіне сәйкес лицензиясыз жүзеге асырылатын қызмет.

ҚР-да сақтандыру қызметі қандай кезеңдерден өткен болсада халықаралық практикада ағылшын құқығында бекітілген сақтандырудың бес базистік принциптерін сақтап келеді. Оларға жататындар:

- мүліктік мүдденің болуы;
- тараптардың ең жоғары сенім дәрежесі;
- шығындар мен оқиғалар арасындағы себеп-салдарлық байланыстың болуы;
- нақты шығын мөлшерінде өтем төлеу;
- суброгация-сақтандыру өтемін төлеген сақтандырушыға келтірілген залал үшін жауапты адамға талап ету құқығын беру.

Сақтандырудың экономикалық мәні тәуекел, ескерту, бөлу, жинақтау, бақылау сияқты функцияларда көрініс табады.

"Сақтандыру қызметі туралы" Қазақстан Республикасының Заңы 2000 жылғы 18 желтоқсанда қабылданған. Заң сақтандыруды кәсіпкерлік қызмет түрі ретінде жүзеге асыру жөніндегі негізгі ережелерді, сақтандыру (қайта сақтандыру) ұйымдарын, сақтандыру

брокерлерін құру, лицензиялау, реттеу, қызметін тоқтату ерекшеліктерін, өзге де жеке және заңды тұлғалардың сақтандыру нарығындағы қызмет шарттарын, сақтандыру нарығын мемлекеттік реттеу міндеттерін және сақтандыру қызметін қадағалауды қамтамасыз ету қағидаттарын айқындайды. Бұл Заңға сақтандыру қызметін жетілдіру, дамыту, жаңғырту, Қазақстанның Қаржы нарығын серпінді дамыту және экономикаға инвестиция тарту мақсатында өзгерістер мен толықтырулар енгізіліп келеді. Мысалы, соңғы жылдарда қабылданған: «Қызметкер еңбек (қызметтік) міндеттерін атқарған кезде оны жазатайым оқиғалардан міндетті сақтандыру туралы» 7 ақпан 2005 жылғы № 30; " Өзара сақтандыру туралы "2006 жылғы 5 шілдедегі №163; "Міндетті әлеуметтік медициналық сақтандыру туралы " 2015 жылғы 16 қарашадағы № 405 және басқада Заңдары [4].

Осы Заңдар негізінде, сақтандыру қызметі өз кезегінде сақтандыру шартын жасауға және орындауға байланысты сақтандыру ұйымының қызметі ретінде қаралады.

Сақтандыру қызметі нарықта сатушы, сатыпалушы және делдалдармен және олардың қауымдастықтарымен іске асырылып сақтандыру нарығын құрайды.

Сақтандыру нарығы-бұл ерекше әлеуметтік-экономикалық орта, экономикалық қатынастардың белгілі бір саласы, онда сатып алу -сату объектісі сақтандыру қорғанысы болып табылады және онда оған деген сұраныс пен ұсыныс қалыптасады. Сақтандыру нарығын дамытудың объективті негізі– күтпеген қолайсыз жағдайларда зардап шеккендерге ақшалай көмек көрсету арқылы ұдайы өндіру процесінің үздіксіздігін қамтамасыз ету қажеттілігі болып табылады.

Сақтандыру нарығында- сатушылар санатын сақтандыру және қайта сақтандыру компаниялары құрайды, сатып алушылар ретінде қандай да бір сатушымен сақтандыру шартын ресімдеуді шешкен сақтандырушылар – жеке және заңды тұлғалар әрекет етеді . Сатушылар мен сатып алушылар арасындағы делдалдар сақтандыру агенттері мен сақтандыру брокерлері болып табылады, сақтандыру шартын жасасуға өз күш- жігерімен ықпал етушілер.

Қазіргі қазақстандық сақтандыру нарығының ерекшелігін нақтылау үшін жеке сақтандырудың мысалында қарастыруға болады. Әрине,оның жай- күйінің ерекшеліктері (сақтандырудың басқа салалары сияқты) елдегі өтпелі кезеңдегі жалпы экономикалық тұрақсыздықпен, өндіріс пен қызмет көрсетудің барлық салаларын қозғаған терең инфляциялық процестермен анықталған.

Жеке сақтандырудың ерекшеліктерін сипаттайтын басты себептер:

- жеке сақтандырудың тәуекелдік, қысқа мерзімді түрлерінің үлесінің артуы;
- өмірді ұзақ мерзімді аралас сақтандыру шартымен бір айдан бір жылға дейінгі мерзімге жасалатын сақтандыру шарттар нұсқаларының нарықта пайда болуы;
- жеке сақтандыруды шарттарының басым бөлігін кәсіпорындар қаражаты есебінен іске асыру.

Көрсетілген үш себептердің барлығы негізінен ұзақ мерзімді сақтандыруды сақтанушы үшін де, сақтандырушы үшін де тиімсіз ететін барлық мерзімі ұзартылған сақтандыру төлемдерін елеулі түрде құнсыздандыратын инфляциямен байланысты. Осының негізінде бір жылдан кем мерзімге өмірді сақтандыруды жүргізуге 2005 жылдары тыйым салынды. Бұл сақтандырушылардың бір жылға және одан да көп өмірді сақтандыру шарттарына сақтанушыларды тарту жолдарын іздеу қажеттігіне алып келді [5].

Әлеуметтік сақтандыру туралы айтатын болсақ, оның Қазақстан үшін ерекше маңыздылығын атап өту қажет. Елдегі қазіргі әлеуметтік сақтандыру жүйесін сипаттайтын болсақ оның дамуы әліде толық қанағаттаралықтай емес деп бағалануда. Әлеуметтік сақтандыру мекемелеріне дәстүрлі түрде жататын қорлардан бізде тек мыналар жұмыс істейді:

- әлеуметтік сақтандыру саласына қатысты емес, әртүрлі функциялары бар зейнетақы қоры;

- Қазақстанда әлеуметтік сақтандырудың үйлесімді жүйесін құру үшін негіз бола алмайтын әлеуметтік сақтандыру қоры;
- негізгі міндеті жұмыссыздық жағдайында сақтандыру болуы тиіс жұмыспен қамту қоры;
- бюджетті қалыптастырудың бірнеше өзге көздерімен бірдей бюджеттік медицинаны өзінде іске асыра отырып, іс жүзінде сақтандыруға алыс қатынаста болып табылатын медициналық сақтандыру қоры.

Қазақстанда өндірістегі жазатайым оқиғалардан және кез келген елде бар кәсіби аурулардан сақтандыру сияқты әлеуметтік сақтандырудың маңызды түрі жоқ есеп және ол оқиғалар болған жағдайда шығындар жалпы сақтандыру қорынан төленеді. Әлемнің кейбір елдерінде бар және қазіргі жағдайда жалақының ішінара кешіктірілу жағдайында өте өзекті болатын жалақыны сақтандыру қоры аймақтарда, кәсіпорындарда жоқ болғандықтан жұмыскерлердің еңбек ақы бойынша талаптары дер кезінде орындалмауы кездеседі. Ал бар қорлар өзара жүйеге байланысты емес.

Сақтандырудың даму ерекшеліктеріне жалпы алғанда, сақтандырудың жекелеген түрлерін жүргізуге маманданған ірі мемлекеттік коммерциялық компаниялардың қалыптасуын да жатқызуға болады. Осыған байланысты олардың арасында өзара іс-қимылдың жаңа нысандарын құру бойынша белсенді қызмет атқарылуда. Сақтандыру ұйымдарының ерікті қауымдастықтары құралған, олардың жарғысы жұмыстарды үйлестірумен және өзара көмек көрсетумен қатар өзара қайта сақтандыру мүмкіндіктері кеңейтілген.

Қазақстанның сақтандыру нарығындағы меншіктің басым нысаны акционерлік нысан болып табылады. Әрине, елде жетілдірілген, әлемдік стандарттарына сай сақтандыру нарығын қалыптастыруға қатысты мәселелер әліде бар, бұл жердегі айта кететін мәселе Қазақстанда сақтандырудың ең қолайлы, тиімді сақтандыру нарығының моделін құру. Ең маңыздысы, мемлекет сақтандыру арқылы қоғамның әлеуметтік мәселелерін шешуге қатысуы қажет[6].

Бүгінгі жағдайда бюджет қаражаты есебінен әскери қызметшілер мен олардың отбасы мүшелерін міндетті жеке сақтандыруды жүргізу толық заңды және экономикалық жағынан ақталған іс-әрекет болып табылады.

Қазақстанда сақтандырудың дамуы жоғарыда келтірілгендей сақтандыру компанияларының құрылуымен байланысты.

Сақтандыру компаниясы-бұл сақтандырушының міндеттемелерін өзіне алатын және ол үшін тиісті лицензиясы бар кәсіпкерлік қызметтің заңды түрде рәсімделген бірлігі. Сақтандыру компаниясы фирманың барлық құқықтарын пайдаланады. Қазақстанда көптеген мемлекеттер сияқты сақтандыру жүйесінің негізін Акционерлік қоғамдар түріндегі компаниялар құрайды.

Акционерлік сақтандыру қоғамы – бұл белгілі бір бөліктерге – акцияларға бөлінген жарғылық капиталмен құрылатын және әрекет ететін компанияның түрі. Төленген акция оның меншік иесіне қоғамды басқаруға қатысуға және дивидендтер түрінде пайданың бір бөлігін алуға құқық береді.

Акционерлік қоғамның негізіндегі компанияның артықшылығы - жарғылық капиталды құрудың акционерлік нысаны сақтандыру индустриясына өз инвестицияларын тиімді орналастыруға мүдделі көптеген заңды және жеке тұлғаларды тартуға мүмкіндік береді.

Қызмет көрсету аумағы бойынша сақтандыру компанияларын жергілікті, өңірлік, ұлттық және трансұлттық деп бөлуге болады [7]. Қазір аймақтар, облыс шегінде әр компанияның жасасқан келісім-шарттарының статистикасы жоқ. Себебі, лицензиялары бар компанияларға бүкіл ел аумағында қызметті жүзеге асыру құқық беріледі. және белгілі бір аймақ шегінде ғана жұмыс істейтін сақтандырушыларды бөлу қиын.

Қазақстанда трансұлттық сақтандыру компаниялары әлі жоқ, тек ҚР резиденттері емес сақтандыру ұйымдарының өкілеттері бар. Заңнама шетелдік сақтандыру компанияларын

немесе олардың филиалдарын құруға рұқсат бермейді. Мәселе, өз сақтандыру индустриясын қорғау, елдің төлем балансын жақсарту, өз экономикасына инвестицияларды арттыру үшін сақтандырушылардың уақытша бос қаражатын пайдалану туралы болып отыр. Мұндай шараларды ішкі нарықты дамытуға тиісті басымдықтар берілген жағдайда ақталған деп есептеуге болады.

Еуропалық Одақ елдерінің тәжірибесі көрсеткендей, сақтандыру өзінің дамуының жоғары кезеңінде елден шығуды объективті талап етеді. Бұл сақтандырушыға пайдалы – тәуекелдер аумақтық түрде орналастырылады, полистерді сату көлемі өсіру, демек, пайда алу мүмкіндігі болады. Сақтандырушылар үшін артықшылықтары - сақтандыру қызметтерін жоғары сапада және салыстырмалы төмен ақыға және қажетті өңірде алу.

Дегенменде, Қазақстанның сақтандыру индустриясының даму көрсеткіштері жылдан-жылға артуда: сақтандыру нарығы 2018 жылдың қорытындысы бойынша 385 млрд. теңге сомасына сақтандыру сыйлықақысын жинады, бұл 2017 жылға қарағанда 4% артық. Міндетті с ақтандыру бойынша сақтандыру сыйлықақыларының көлемі 102 млрд. теңгеге жетті, 2017 жылға қарағанда өсім 23%, ерікті жеке сақтандыру бойынша – 131 млрд. теңге, өсім 30 %, ерікті мүліктік сақтандыру бойынша– 151 млрд. теңге, төмендеу 12% құрады.

Қазақстанда сақтандыруды дамытудың жаңа кезеңі, ағымдағы жылдың 1 қаңтарынан бастап Қазақстанда электрондық сақтандыру жұмысын іске асыру, сондай-ақ сақтандыру полисін толығымен онлайн-режимде сақтандыру компаниясының сайтында сатып алу мүмкіндігі.

Ұлттық банк 2018 жылы қаңтар айында сақтандырушыларға өз Жол картасын әзірлеуді ұсынды. Бастама кездейсоқ емес: соңғы үш жыл ішінде, номиналды мәндегі көрсеткіштердің тұрақты өсуіне қарамастан, ЖІӨ- ге қатысты сақтандыру нарығы үлесінің төмендеуі байқалады. Сондықтанда, сақтандыру қауымдастығы 2025 жылға дейінгі саланы дамытудың Жол картасын талқылауға шығарды. Ол жаңа қызметтерді енгізуді, реттеуді ырықтандыруды және сақтандыру компанияларының үлкен ашықтығын көздейді.

Қорытынды

Қорыта келгенде, Қазақстанда сақтандыру жүйесін одан әрі дамыту үшін мемлекеттік және өңірлік деңгейде сақтандыру қызметтері нарығын жандандырудың тиімді әкімшілік және экономикалық әдістері қажет. Олар, бір жағынан, халықтың, шаруашылық жүргізуші субъектілер мен мемлекеттің мүдделерін қорғаудың қаржылық құралы ретінде, бюджеттердің жүктемесін төмендетіп, сақтандыруды пайдалануға және екінші жағынан сақтандыру компанияларының қаражатын сақтандыру қорғанысын ұсыну үшін сақтанушылардың ақша ресурстарын шоғырландыратын тиімді қаржы институттары ретінде тартуға мүмкіндік береді. Сонымен қатар, Ұлттық экономика мен әлеуметтік саланың күрделі салымдарға қажеттілігін қанағаттандыру және орнықты әлеуметтік-экономикалық дамуды қамтамасыз ету үшін инновациялық-инвестициялық қызметке салымдар тартудада маңызды болып табылады.

Әдебиеттер тізімі

1. Страхование дело: учебник/ Скамай Л.Г., М.: Юрайт, 2014, 295 с.
2. Сервистік қызмет :оқуқұралы / Е. К. Барлықов, Б. Т. Онаева. Алматы : Экономика, 2013, 228 б.
3. Сақтандыру: оқу құралы / Г. И. Джемпеисова, О. Н. Чикунев, С. Н. Сүйеубаева. Алматы : Экономика, 2010, 256 б.
4. Конкурентность национального страхового рынка в условиях интеграции ЕЭС. Монография/ Сембеков А.К., Караганда: ТОО «Глосир», 2017, 315 с.
5. Дальке А.Ю., Масакова С.С. Страховой рынок Казахстана: современный этап развития // Вестник, Каз ЭУ №4, 2016, С.55-63
6. Воробьева С.М. Страховой рынок РК: становление и основные направления развития //Финансы, №8, 2015, Б. 63-71

7. ҚР «Сақтандыру қызметі туралы» Заңы. 18 желтоқсан 2000 жыл № 126-II.

Аннотация

В настоящее время страхование является одним из наиболее динамично развивающихся финансовых институтов экономики. Стабилизация и укрепление рыночных отношений в Республике Казахстан стали объективной предпосылкой приобретения нового характера страхования. То есть появились различные виды страхования, дополнительные сектора, формы и методы организации страховой деятельности, постоянно действующие специализированные страховые предприятия. Страхование - комплекс отношений по имущественной защите физических или юридических лиц путем страховой выплаты, законные интересы которых осуществляются страховой организацией за счет собственных активов при наступлении страхового случая или иного события, определенного договором страхования. Уникальность механизма страхования - это способность не только выполнять функции защиты имущественных интересов предприятий и граждан, но и решать многие макроэкономические задачи государства. Тем не менее, страхование относится к числу самых старых и стабильных форм общественной жизни, которые придавали бы дальней истории.

Abstract

Currently, insurance is one of the most dynamically developing financial institutions in the economy. Stabilization and strengthening of market relations in the Republic of Kazakhstan became an objective prerequisite for the acquisition of a new type of insurance. In other words, there are various types of insurance, additional sectors, forms and methods of organizing insurance activities, and permanent specialized insurance companies. Insurance - a set of relations for the property protection of individuals or legal entities through insurance payments, whose legal interests are carried out by the insurance company at the expense of its own assets upon the occurrence of an insured event or other event specified in the insurance contract. The uniqueness of the insurance mechanism is the ability not only to protect the property interests of enterprises and citizens, but also to solve many macroeconomic problems of the state. Nevertheless, insurance is among the oldest and most stable forms of social life that would give a long history.

ӘӨЖ 652.5

Ж.Н. Жандарбек

магистрант, Халықаралық гуманитарлық техникалық университеті, Шымкент, Қазақстан

БЮДЖЕТТІК ЖҮЙЕНІҢ ТҮСІНІГІ ЖӘНЕ ЭКОНОМИКАЛЫҚ МАЗМҰНЫ

Түйін

Бұл мақалада бюджет мемлекеттің қолындағы мықты басқарушы механизм болып табылатындығы туралы айтылады. Бюджеттің көмегімен ұлттық табысты сектор аралық, сала аралық, территория аралық қайта бөлу, экономиканы мемлекеттік реттеу және ынталандыру, әлеуметтік саясатты қаржыландыру бойынша жүзеге асырылады. Бюджет мемлекеттің ішкі және сыртқы саясатын жүргізу үшін экономиканың барлық секторларының қаржаттарын жинақтау құралы ретінде қолданылады. Бюджет мемлекеттің және мемлекеттегі барлық мемлекеттік органдардың өмір сүруінің қаржылық базасын құрайды. Бюджетке жинақталған қаржылар мемлекеттік әлеуметтік-экономикалық саясатты жүргізу үшін, қорғанысты, мемлекеттің қауіпсіздігін қамтамасыз ету үшін пайдаланылады. Мемлекеттік бюджет кез-келген мемлекеттің өмір сүруінің міндетті шарты болып табылатын ақша қаражаттарын қалыптастыруды, бөлуді және пайдалануды ұйымдастыруды қамтамасыз ететін, мемлекеттің негізгі қаржылық заңы. Мемлекеттік бюджет мемлекеттік органдарға өз функцияларын орындауды қамтамасыз етеді. Мемлекеттік аппарат, құқық қорғау органдары, атқару органдары, мемлекеттік мекемелер, бюджет есебінен қаржыландырылатын ұйымдар сәйкес бюджет есебінен өмір сүреді.

Кілттік сөздер: Бюджет, мемлекет, әлеуметтік-экономикалық саясат, қаржыландыру, экономика.

Кіріспе

Экономиканың дамуы көбінесе мемлекеттің қаржы жүйесінің жағдайына байланысты. Мемлекеттің дамуындағы қаржылық, несиелік, бюджеттік қарым-қатынастың рөлі, орны және мәні өте маңызды екені белгілі, себебі жалпы ішкі өнімнің өсу қарқыны, жұмыссыздық пен инфляцияның деңгейі, валюталық курс және басқа да макроэкономикалық көрсеткіштердің оңтайлық деңгейіне жету осы қарым-қатынастардың ахуалына тәуелді. Қазақстан Республикасында экономикалық реформаларды жүзеге асыру үшін қазіргі кезеңге дейін нарықтық экономика аумағындағы жинақталған жалпы қаржы қарым-қатынасының, оның ішінде бюджеттік қарым-қатынасының даму тәжірибелерін біліп, дұрыс пайдалану қажет.

Сонымен қатар, Қазақстан Республикасының бүкіл қаржы жүйесін реформалау, оның негізгі тармағы-бюджеттік жүйені күрделі түрде қайта құруын мәжбүр етті. Сол реформалаудың логикалық жалғасы - ол жаңа бюджеттік заңнама жасау және қабылдау. Нәтижесінде, 2004 жылы сәуір айының 24 жұлдызында Қазақстан Республикасының жаңа Бюджеттік кодексі қабылданып, 2005 жылы қаңтар айының 1 жұлдызында қолдануға енгізілді.

Жаңа Бюджеттік кодекстің ережелері біздің республикамыздың бүгінгі күнгі қаржылық қарым-қатынас пен жалпы бюджеттік саясаттың даму жағдайын көрсетеді. Кодексте бюджеттік процеске қатынасушылардың барлық іс-әрекеттерінің тәртібі мен ережелері толық және жан-жағынан жазылып дәлелденген. Бұл бірыңғай құжатта мемлекеттің міндеттемелері мен функцияларын орындауға арналған ақша қаражаттарын қалыптастыру мен оларды жұмсау процестері толығымен анықталған. Экономика бағыты бойынша болашақ білікті мамандар дайындаудың негізгі мақсаты - оларды қазіргі уақыттың маңызды біліміне оқыту, оның ішінде: бюджетті жоспарлау, қалыптастыру және атқару аумағындағы білімге.

Айтылған мақсатқа жету үшін нормативтік-құқықтық актілердің ережелеріне сүйене, мемлекеттік бюджет жүйесіндегі теориялық және практикалық аспектілерді қорытындылай отырып, Қазақстан Республикасының бюджет жүйесінің негіздерін логикалық тізбекті түрде жазуын, әр түрлі деңгейдегі бюджеттердің мазмұны мен функциялары, осы аумақтағы заңнамалық және атқарушы органдардың функцияларын толығынан көрсетілген.

Теориялық талдау

Бюджеттік жүйе, бұл - мемлекетте жұмыс істейтін барлық бюджеттердің жиынтығын білдіреді. Бюджеттен тыс қорлардың жиынтығымен мемлекеттік қаржылардың жиынтығын құрайды. Бюджет жүйесінің құрылысы мемлекеттік басқару органдарының құрылысымен анықталады. Біздің мемлекетіміз унитарлы мемлекет болғандықтан басқару органдарының екі деңгейі бар: орталық және жергілікті. Орталық басқару органдарына ҚР Парламенті, ҚР Президенті, ҚР Үкіметі, ҚР Қаржы министрлігі және ҚР Кіріс министрлігі, орталық атқару органдары, ҚР бюджеттің атқарылуын бақылау жөніндегі Есеп комитеті жатады. Жергілікті басқару органдарына жергілікті өкілді органдар - маслихаттар, жергілікті атқару органдары - әкімдер және әкімшілік жатады.

Осыған сәйкес мемлекеттік бюджет екі деңгейдегі бюджеттерден - республикалық және жергілікті бюджеттерден тұрады. Сондай-ақ мемлекеттік қаржылардың ішінде бюджеттен тыс қорлар үлкен роль атқарады. Қазір мемлекетімізде тек екі бюджеттен тыс қорлар бар. Олар мемлекеттік Зейнетақы қоры және Ұлттық қор. Бұрын, 1999 жылғы Бюджет жүйесі туралы Қазақстан Республикасының Заңы қабылданға дейін бірнеше бюджеттен тыс қорлар болған (жол қоры, міндетті медициналық сақтандыру қоры, геологиялық-іздістелу жұмыстарын жүргізу қоры, әлеуметтік қор, еңбекпен қамтамасыз ету қоры, табиғатты қорғау қоры, экономиканы қайта құру қоры, кәсіпкерлікті қолдау және бәсекелестікті дамыту қоры, т.б.) [1].

Қазір бұл қорлар қысқартылған. Қазіргі кезде салықтар мен басқа да міндетті төлемдер республикалық бюджетке барып түседі де, әртүрлі салаларға және территорияларға бөлінеді.

Жергілікті бюджеттерге барып түсетін кіріс көздер бар, бірақ олар аз көлемде. Мемлекеттегі бюджеттер бір-бірімен тығыз байланыста бола отырып, қызмет етеді. Республикалық бюджет Қазақстан Республикасының Парламенті қабылдаған Заңмен, жергілікті бюджеттер жергілікті маслихаттардың шешімдерімен бекітіледі. Бюджеттердің жобалары атқару органдарымен: республикалық бюджеттің жобасы - Қазақстан Республикасының Үкіметімен, жергілікті бюджеттің жобасы- жергілікті әкімдермен жасалады. Сосын олардың орындалуын атқару органдары қамтамасыз етеді. Жергілікті бюджеттердің орындалуын маслихаттардың жанынан құрылған тексеру комиссиялары, ал республикалық бюджеттің орындалуын - Республикалық бюджеттің орындалуын бақылау жөніндегі Есеп комитеті тексереді.

Бюджеттердің құрылысы:

1) Түсімдерден:

- кірістерден;
- алынған ресми трансферттерден, қайтарылған кредиттерден;

2) Шығыстардан: шығындардан, кредиттерден;

3) Бюджет тапшылығынан(профицитінен) ;

4) Бюджет тапшылығын қаржыландырудан (профицитті қолданудан) тұрады.

Мемлекеттік басқаруды және мемлекеттік саясатты жүзеге асыру үшін бірнеше шаралар комплексі қабылданады. Бұл бағдарламалар ағымдағы бюджеттік бағдарламалар және дамудың бюджеттік бағдарламалары деп бөлінеді. Ағымдағы бюджеттік бағдарламалар заң актілеріне сәйкес, тұрақты сипатта болатын мемлекеттік басқару функцияларын орындауға бағытталған немесе бір мезгілдік шараларды жүргізуді көрсететін бағдарлама. Дамудың бюджеттік бағдарламалары Қазақстан Республикасының әлеуметтік-экономикалық және институционалды дамуына бағытталған бағдарламалар болып табылады [2]. Макроэкономикалық тұрақтылық пен мемлекет қаржысының теңгерімділігін қамтамасыз ету мақсатында бюджет саясаты, негізділерінің бірі бюджет тапшылығының мөлшерін басқару болып табылатын, бірқатар фискалдық шектеулердің негізінде қалыптастырылған. Жалпы мемлекет қаржысының тұрақтылығын қамтамасыз етуге, бюджет шығыстарының нәтижелілігін арттыруға, экономикаға жеке инвестицияларды ұлғайтуға және тұрақты экономикалық өсу үшін қолайлы жағдайлар жасауға ықпал етеді.

Тәжірибелік бөлім

Бюджеттің әрекет етуінің барлық ұйымдастырушылық және экономикалық формалары жоспарлы түрде жүргізіледі, себебі көптеген меншік формадағы шаруашылық өз алды болжам-жоспарлық жүргізуді талап етеді. Бұл, кезекті ретте, бюджеттік қарым-қатынастың осындай болжам-жоспарлық формада әрекет етуін талап етеді. Мемлекеттің ақша қаражаттары орталықтандырылған қорының қозғалысы жоспарлық форма мен бюджеттік байланыстың тұрақты сипаты негізінде болуы бюджеттік байланыстардың арнайы қаржы құжатында - бюджетте, яғни мемлекеттің негізгі қаржы жоспарында анықталады. Бұл құжатта бюджеттің экономикалық мазмұнын құрайтын барлық бөлу процестері қарастырылған [3]. Негізгі қаржылық жоспардың арнайы кіріс және шығыс баптары мемлекеттің ақша қаражаттарының орталықтандырылған қорын пайдалану бағыттары мен оның қалыптасу көздерін көрсетеді. Негізгі қаржы жоспар мемлекеттің жоспарлық әрекетінің нәтижесі болып табылады, себебі мұнда қоғамның барлық мүшелерінің мүдделерін анықтайтын және оларды орындайтын мемлекеттің күш-жігері жарияланады. Қазақстан Республикасы Парламенті жыл сайын қабылдайтын «Республикалық бюджет жөніндегі» Заңға сәйкес мемлекеттің негізгі қаржы жоспарының көрсеткіштері ешқандай шартсыз орындалуға тиісті [4].

Елдің бюджеттік жүйесінің орталық орнын келесі қаржы жылға Қазақстан Республикасының заңымен бекітілетін республикалық бюджет алады.

2019 жылға арналған республикалық бюджетке түсетін түсімдер 10 663 503,0 млн.теңге сомасында көзделген. 2020 жылғы 1 қаңтарға атқарылу 10 723 623,0 млн.теңгені немесе жылдық жоспарға 100,6%-ті құрады. 2018 жылмен салыстырғанда түсімдер

1 816 003,6млн. теңгеге өсті, өсу қарқыны 120,4%-ті құрады.

Республикалық бюджет кірістері 2019 жылға 10 547 475,3 млн.теңге сомасында көзделді. 2020 жылғы 1 қаңтарға кірістер 10 592 324,1 млн. теңге немесе жылдық жоспарға 100,4%-ті түсті.2018 жылмен салыстырғанда кірістер 1 803 319,6 млн. теңгеге өсті, өсу қарқыны 120,5%-ті құрады.

Республикалық бюджетке түсетін кірістер (трансферттерді есепке алмағанда) 2019 жылға 7 081 317,6 млн. теңге сомасында көзделді. 2020 жылғы 1 қаңтарға кірістер 7 124 429,6 млн. теңге сомасында немесе 43 112,0 млн. теңгеге артығымен орындала отырып, жылдық жоспарға 100,6%-ті түсті. 2018 жылмен салыстырғанда кірістер (трансферттерді есепке алмағанда) 1 275 815,7 млн. теңгеге өсті, өсу қарқыны 121,8%-ті құрады.

2019 жылға салықтық түсімдер бойынша жоспар 6 871 663,1 млн. теңге сомасында көзделді. 2020 жылғы 1 қаңтарға салықтар 6 835 513,4 млн. теңге немесе жылдық жоспарға 99,5%-ті түсті, өсу қарқыны – 120%-ті құрады. Салықтар бойынша 36 149,7 млн. теңгеге атқарылмау негізінен импортқа 114 172,1 млн. теңге – ҚҚС, 47 445,6 млн. теңге – КТС есебінен қалыптасты. Сонымен қатар, жоспар салықтар бойынша халықаралық саудаға – 97 268,1 млн. теңгеге, ПҚӨС – 27 230,7 млн. теңгеге, ІӨТ-ке ҚҚС – 8 294,8 млн. теңгеге асыра орындалды.

Салықтық емес түсімдер бойынша 2019 жылға арналған жоспар 202 769,5 млн. теңге сомасында көзделді. 2020 жылғы 1 қаңтарға атқару 279 410,3 млн. теңге деңгейде немесе жылдық жоспарға 137,8%-ті болды. 76 640,8 млн. теңгеге артығымен орындалу негізінен 64 075,6 млн. теңге – басқа да салықтық емес түсімдер есебінен қалыптасты. Республикалық бюджеттің тапшылығы ағымдағы жылғы 1 қаңтарға 1 269 265,9 млн. теңгені немесе ЖІӨ-ге (67 668,4 млрд.теңге) 1,9%-ті құрады.

Республикалық бюджеттің тапшылығын қаржыландыруға 1 269 265,9 млн. теңге пайдаланылды, оның ішінде қарыздар түсімінің есебінен – 1 903 937,9 млн. теңге, қарыздарды өтеу есебінен – 690 422,3 млн. теңге, бюджет қаражатының пайдаланылатын қалдықтары есебінен – 82 750,4 млн. теңге пайдаланылды.

Бюджет қаражаттары жеке (бөлек шаруашылық субъектілер) және қоғамдық (барлық ұлттық шаруашылық) негізгі қорлар айналымдылығын қамтамасыз етуге де пайдаланады. Мемлекеттің бюджеттік-салық саясатында қаржылық жоспар - бюджет арқылы іске асырылады. Мемлекеттің бюджеттік - салық саясаты - ол халықтың ауқаттылығын жоғарлату мен экономикалық дамуды қамтамасыз етуге арналған іс-әрекеті. Бұл саясат еліміздегі жұмыссыздықты қысқарту, инфляцияның қарқынын төмендету мен басқа да осындай мәселелерді шешуін қамтамасыз етуге бағытталған [5].

Осындай күрделі мәселелерді шешуге және еліміздің жалпы экономика жүйесіне әсер ету үшін мемлекет өз қызметінде мемлекеттік қаржы басқарудың механизмдері мен құралдарыш пайдаланады. Бюджет тарапынан негізгі құралдар ретінде мемлекеттік кіріс пен мемлекеттік шығыс табылады.Мемлекеттік бюджеттің экономикалық маңызы жалпы қаржы қасиеттерімен сипатталады, яғни экономикалық маңызды әлпеттейтін әдіс жалпы қаржы мен оның тізбектерінде біртептік функцияларға сәйкес [6]. Сондықтан, мемлекеттік бюджет, барлық қаржы жүйесі секілді бөлу және бақылау функцияларын атқарады. Сонымен қатар, «қаржы» категориясына қарағанда бюджет ерекше категория, оған келесі негізгі функциялар атқаруы тәнті:

- ұлттық табысты қайта бөлу;
- әлеуметтік саясатты қаржымен қамтамасыз ету;
- экономиканы реттеу мен ынталандыру;

ақша қаражаттарының орталықтандырылған қорын қалыптастыру мен пайдалануын бақылау.

Ұлттық табыс пен жалпы ішкі өнімдердің құнды бөліс құралы ретінде мемлекеттік бюджет осы функция арқылы өзінің экономикалық маңызын тікелей әлпеттейді. Бөліс функция арқылы мемлекет ауқымыда ақша қаражаттарын орталықтандыру мен оны

жалпы мемлекеттік мұқтаждықты қанағаттандыруға пайдалану іске асырылады. Ал бақылау функциясы мемлекет тарапына уақытында және толық қаржы ресурстар түсуі, орталықтандырылған қаражаттар бөлуіндегі пропорциялар жағдайы, сол қаражаттар үнемді және тиімді пайдалану жөнінде мәлімдейді. Мемлекеттік бюджеттің бөлу мен бақылау функциялары бір бірінен бөлек емес, неғұрлым бірігіп, бір уақытта іске асырылады, себебі бұларда бюджеттік қарым-қатынастың барлық жағы бейнеленеді. Содан кейін өндірістік емес сала мекемелерін бюджеттік қаржыландыру жүргізіледі. Мұндай бюджеттік қаржыландырудың ұлттық табысты пайдаланушының құрылымын қалыптастыруда рөлі өте зор, себебі мемлекеттік бюджет экономика секторлары арасында ұлттық табысты қайта бөлудің маңызды құралы болып табылады. Әрине, қазіргі уақытта ақша қаражаттарының басым жағы орталықтандырылған қорға мемлекеттік сектордан түседі, бірақ жалпы мемлекеттік қажеттілікті қамтамасыз етуге жеке кәсіпкерлер мен экономиканың мемлекеттік емес саласының басқа да субъектілердің қаражаттары тартылады.

Нәтижелер мен талқылау

Бюджеттік процестегі жоғары және төмен тұратын бюджеттер арасындағы бүктемелеуленген қатынастарды бюджетаралық қатынастар деп атайды. Бюджетаралық қатынастар жүйесі тек қана республикалық бюджет пен республиканың аймақтар бюджеттері арасындағы қатынастардан тұрмайды, оған аймақтар ішіндегі облыстық және аудандық бюджеттер арасындағы қатынастар да кіреді. Бюджетаралық қатынастардың негізі болып мемлекеттік басқару деңгейлерінің өкілеттілігі мен функцияларын айқын шектеу, бюджет деңгейлері арасында кірістер мен шығыстарды бөлу әдістерінің бірлестігі табылады.

Бюджет аралық қатынастар белгілі принциптерге негізделеді. Қазақстан Республикасының Бюджеттік кодексінде келесі бюджет аралық принциптер мазмұндалған:

- төмен тұрған бюджеттердің жоғары тұрған бюджеттермен арақатынасындағы теңбе-теңдік;

- түсімдердің келесі шектеу критерийлерін есепке ала отырып, оларды тиімді бөлу:

- а) төмен тұрған бюджеттер маңында тиянақты сипаттары бар, сыртқы факторлардың әсеріне тәуелсіз салықтық және салықтық емес түсімдер бекітіледі;

- ә) мемлекеттік мекемелер көрсеткен қызметтерге төленген төлемдер салықтық және салықтық емес түсімдер ретінде сол қызметтерді қаржыландыратын бюджеттің кірісі болып түседі;

- б) қайта бөліс сипатты және салықтық базасының жайғастыруы бірқалыпты емес салықтар бюджеттік жүйенің неғұрлым деңгейіне бекітіледі;

- в) салықтар мен бюджеттің басқа міндетті түсімдері неғұрлым оларды жоғары дәрежеде жинайтын бюджет деңгейіне бекітіледі;

- г) тиянақты аумақтық салықтық база бойынша жинайтын салықтар жергілікті бюджеттер маңына бекітіледі.

- әкімшілік-аумақтық бірліктер бойынша бюджеттік деңгейлерді қамтамасыз етуді теңестіру;

- жергілікті атқарушы органдардың мөлшерлес деңгейде мемлекеттік қызмет көрсетуді қамтамасыз ету;

- мемлекеттік қызметті максималды тиімді және нәтижелі көрсету, яғни мемлекеттік қызмет көрсетуді неғұрлым соларды тиімділік және нәтижелілік түрде өндіретін және көрсететін мемлекеттік органдар маңына бекіту;

- мемлекеттік қызмет көрсету деңгейді оларды алушыларға максималды жақындату.

Тәжірибеде бюджетаралық қатынастарды реттеудің әртүрлі формалары бар. Олар бюджет деңгейінің әрбіреуінің салықтық потенциалы, аймақтардың мұқтаждықтарын объективті бағалау нәтижесі мен бекітілген натуралды нормалардың есебі арқылы анықталады [7]. Республиканың Бюджеттік кодексі бойынша бюджетаралық қатынастар реттеудің формалары орта мерзімді фискалдық саясатқа сәйкес тағайындалады. Республикалық және облыстық, республикалық маңызы бар қалалар мен астана бюджеттері

арасындағы бюджетаралық қатынастарды реттеу формалары жөнінде ресми трансферттер мен бюджеттік несиелер қолданылады. Ал облыстық және аудандық, облыстық мағынадағы қала бюджеттері арасындағы бюджетаралық қатынастар ресми трансферттер, бюджеттік несиелер және кіріс бөлу нормативтер арқылы реттеледі. Трансферттер механизмі бюджеттік реттеуді біріккен әдістемемен қамтамасыз ету мен бюджетаралық қатынастар қалыптасуының субъективтік түрде болмауы үшін қолданылады. Трансферттер нормативті-бөлшекті әдіс негізінде есептеледі, сондықтан ол аумақтардың бюджеттік кірістерін көлбеулі теңестіру мен оларға қаржылық жәрдемді бәріне бірдей тәртіппен көрсетуге мүмкіншілік береді [2].

Қорытындылар

Мемлекеттің орталықтандырылған ақша қорын қалыптастырумен және пайдаланумен байланысты болып келетін бюджеттің жұмыс жасауы ерекше экономикалық нысандар өз бюджеттің кірістері мен шығыстары арқылы болып отырады. Олар құндық бөліністің жеке көздерін білдіреді. Санаттардың екеуі де бюджеттің өзі сияқты объективті және олардың өзгеше қоғамдық арналымы болады: кірістер мемлекетті қажетті ақша қаражаттарымен қамтамасыз етеді, шығыстар орталықтандырылған ресурстарды жалпымемлекеттік қажеттіліктерге сәйкес бөледі. Бюджеттің түсімдері кірістер, бюджеттік несиелерін өтеу, мемлекеттің қаржы активтерін сатудан түсетін түсімдер, сондай-ақ мемлекеттік қарыздар, ал оның шығыстары шығындар, бюджеттік кредиттер, қаржы активтерін сатып алу, қарыздар бойынша негізгі борышты өтеу болып табылады.

Бюджеттің кірістерін көбейтуге және шығыстарын қысқартуға, бюджет тапшылығын реттеуге, басқа экономикалық дағдарысқа қарсы шаралардың жиынтығында нысаналы басқаруға бағытталған шараларды әзірлеу және дәйекті іске асыру мемлекеттің қаржы жағдайын тұрақтандыруға жағдай жасайды.

Бюджеттің кірістері салықтық және басқа міндетті төлемдер (салықтар және бюджетке төленетін басқа міндетті төлемдер), ресми трансферттер, мемлекетке өтеусіз негізде берілетін, қайтарылатын сипатта болмайтын және мемлекеттің қаржы активтерін сатумен байланысты емес, бюджетке есептелуге тиісті ақшалар болып табылады.

Әрбір мемлекеттің басты мақсаты бюджет жүйесін құрғанда, осы бюджеттік кірістер бөлігіне жыл сайын еселенген сипатта түсімдердің келіп түсуін барынша мол көлемін қамтамасыз ету болып табылады. Осыған орай көптеген міндеттер мен қажетті шараларды орындау жағдайы туындайды. Яғни тиісті кірістерді арттыру жолдарын іздестіру, тиімді әрекеттерді орындау, т.с.с істерді жасау қажеттілігі туындайды және оларды шешу үшін бағдарламада бекітілген белгілі шаралары сипатталды.

Әдебиеттер тізімі

1. Бибатырова А.А., Кекілов Б.Ж. Ұлттық экономиканы мемлекеттік реттеу. Алматы: "Қазақ университеті", 2017, 248 б.
2. Өмірбаев С. М. Мемлекеттік бюджет. Оқулық. Алматы: Дәуір, 2012, 640 б.
3. Государственное регулирование рыночной экономики. Учебник/под ред. В.И. Кушлина, Н.А.Волгина. М: "Экономика", 2012, 316 с.
4. Худяков А.И. Финансовое право Республики Казахстан. Особенная часть: Учебник. Алматы: ТОО «Издательство «НОРМА-К», 2010, 344 с.
5. Сальжанова З.А., Омарханова Ж.М., Садвокасова Ж.М. Государственное регулирование экономики. Карагандинский экономический университет, Казпотребсоюза, Караганда, КЭУК, 2016, 345 с.
6. Қазақстан Республикасының Бюджет кодексі. Қазақстан Республикасының 2008 жылғы 4 желтоқсандағы N 95-IV Кодексі.
7. Ж.А. Кулекеев, А.Ж. Султангазин, А.Б. Зейнельгабдин, А.М. Мухаметкарим Проблемы эффективности использования средств государственного бюджета Республики Казахстан в условиях развития рыночных отношений. Астана: АГС при Президенте РК, 2003, 192 с.

Аннотация

Бюджет является мощным управляющим механизмом в руках государства с помощью бюджета осуществляется межсекторальное, межотраслевое, межрегиональное перераспределение доходов, государственное регулирование и стимулирование экономики, финансирование социальной политики. Бюджет применяется как инструмент накопления средств всех секторов экономики для проведения внутренней и внешней политики государства. Бюджет составляет финансовую базу существования государства и всех государственных органов в государстве. Средства, накопленные в бюджет, используются для проведения государственной социально-экономической политики, обеспечения обороны, безопасности государства. Государственный бюджет является основным финансовым законом государства, обеспечивающим формирование, распределение и организацию использования денежных средств, являющимся обязательным условием существования любого государства. Государственный бюджет обеспечивает выполнение государственными органами своих функций. Государственный аппарат, правоохранительные органы, исполнительные органы, государственные учреждения, организации, финансируемые за счет бюджета, живут за счет соответствующего бюджета.

Abstract

The budget is a powerful governing mechanism in the hands of the state. The budget is used for intersectoral, intersectoral, and interregional redistribution of income, state regulation and stimulation of the economy, and financing of social policy. The budget is used as a tool for accumulating funds from all sectors of the economy for conducting domestic and foreign policy of the state. The budget is the financial basis for the existence of the state and all state bodies in the state. The funds accumulated in the budget are used for carrying out the state social and economic policy, ensuring the defense and security of the state. The state budget is the main financial law of the state, ensuring the formation, distribution and organization of the use of funds, which is a prerequisite for the existence of any state. The state budget ensures that state bodies perform their functions. The state apparatus, law enforcement agencies, Executive bodies, state institutions, and organizations financed from the budget live from the corresponding budget.

ӘОЖ 349.422.231

Б.С. Жүсіпов

магистрант, Халықаралық гуманитарлық техникалық университеті, Шымкент, Қазақстан

АЙМАҚТАҒЫ ӘЛЕУМЕТТІК – ЭКОНОМИКАЛЫҚ ПРОЦЕССТЕРДІҢ ДАМУ ЖОЛДАРЫ

Түйін

Қазіргі кезеңдегі ұлттық шаруашылықты қайта қалыптастырудың басты мәселелерінің бірі – экономиканың аймақтық шағын және орта бизнесті институционалдық қамтамасыз ету саласын тұрақтандыру және дамыту барысында индустриалды-инновациялық дамуға үлкен мән беру болып табылады. Осыған байланысты әлеуметтік – экономикалық процесстердің дамуы және оның экономикалық тиімділігін арттыру жолдарын іздестіруге арналған зерттеулері ерекше өзектілікке ие. Институционалдық қамтамасыз ету үрдістері өзінің мәні бойынша ғылым өндірістікті бейнелейді және олардың техникалық, биологиялық және химиялық құралдары мен заттардың, технологиялары мен шаруашылықты жүргізуінің тәсілдерін үздіксіз қайта жаңалауы, ауыл шаруашылық өндірісін агроклиматтық факторлары мен нарықтың талаптарына сай болуы, тауар өнімдеріне әлемдік стандарттарды қолдануы үшін жағдайлар жасауы, мемлекет пен кәсіпкерлікті қолдау әлеуметтік – экономикалық процесстердің негізгі мақсаттары болып табылады. Бұның барлығы аймақтық шағын және орта бизнесті дамыту және қайта өңдеу өндірісінің интенсивтік дәрежесін көтеруіне, инновацияны игеруімен кәсіпкерліктің барлық салаларында еңбек өнімділігін арттыруына және қосымша пайдасын алуға мүмкіндік береді.

Кілттік сөздер: Агроөнеркәсіп, экономика, аймақ, ауылшаруашылығы, өнім, кәсіпорын, перспектива, өндіріс

Кіріспе

Қазіргі таңда шағын және орта бизнестің тиімділігін арттыру мақсатында институционалды қамтамасыз ету олардың инновациялық үрдістерді бейімдеуі арқылы және аймақтың табиғи, өндірістік және ғылыми-техникалық әлеуеттеріне үйлесімді пайдалануы факторларын есепке ала отырып, кәсіпкерлік іс әрекеттерін жүргізуге бағытталған.

Өнеркәсіптік өндірісісте инновацияны игеруі тәжірибесінің негізінде технологиялық, техникалық құралдарын мен қондырғыларын, нақты климаттық және өндірістік жағдайларын есепке ала отырып өнімдері мен қызмет көрсетуін жаңа немесе жетілдірілген сорты мен нәсілді малдарды қолдану қажет. Сол үшін инновациялық үрдістерін дамытуы арқылы, инновациялық қызметтердің жаңа түрлерін құруы, өнеркәсіптік өндірісінің аймақтық ерекшеліктерінде есепке алыу, ғылыми техникалық және инновациялық саясаттың қалыптастыруына әдістемелік жаңалықтарды негіздеуі өте өзекті мәселеге айналуға және ол өз шешімін табуы қажет етеді [1].

Дегенімен, кәсіпкерлікті дамыту, қазіргі кезеңдегі орта және шағын бизнесті ауыл шаруашылық қызметтерінде және инновацияны игеруі, ғылыми және институционалдық қамтамасыз етуі мәселелері аймақтық өнеркәсіптік өндірісінде инновациялық үрдістерін дамыту бойынша әдістемелік негіздерді анықтауы, болашақта дамытуы және тәжірибелік ұсыныстарды әзірлеуді қажет етеді.

Аймақтық шағын және орта бизнестің тиімділігін институционалдық қамтамасыз етудегі ғылыми-техникалық саясатты жетілдірудің басты мақсатының бірі – қоғамдағы экономикалық дамуының тереңдету және оны дамытуға жол көрсетеді. Дамыған елдер тәжірибесі көрсетіп отырғандай, жалпы ұлттық негізде ұйымдастыру талап ететін шағын және орта бизнесті аймақтық институционалдық қамтамасыз ету ғылыми-техникалық жаңартуларының кезеңі күрделі және қаржылай ауқымды болуы мүмкін. Алайда, бизнесті аймақтық институционалдық қамтамасыз ету саясаты арқылы еңгізілген жаңартулары экономикалық дамудың негізгі іргетасы болып қала береді. Аймақтық шағын және орта кәсіпкерлікті дамытудағы инновациялық саясатының мақсаты мен негізгі міндеті: бизнесті аймақтық институционалдық қамтамасыз ету мақсатында ғылым мен техникадағы заманауи жетістіктерді өндірістік барлық инфрақұрылымдарға ұштастыруы, бәсекеге қабілетті экономиканы қалыптастыруы болып табылады. Бизнестің тиімділігін институционалдық қамтамасыз ету қызметін жетілдіруен бүгінде дүние жүзіндегі озық экономикасы мен қоғамдық дамудағы жетістіктері, көзге түсіп отырған өркениетті елдерінің қатарынан көрінуге талпыныс жасауы және оған қол жеткізуі негізгі мәселе болып отыр. Шағын және орта кәсіпкерлікті аймақтық институционалдық қамтамасыз ету мақсатында бизнесті аймақтық институционалдық ғылым мен техниканың нарықтық қатынас жағдайында басқа салалары сияқты өз алдына дербес даму беруі кейде қабілетсіз болып табылады. Алайда, инновациялық қызметті қолдап отырған елдерде санатына кіріп отырған АҚШ, Жапония, Оңтүстік Корея елдерінің тәжірибелері толықтай дәлел болып табылады. Инновациялық саясатты дамытуы – бизнесті аймақтық институционалдық қамтамасыз ету, жетістіктерінің нәтижесінде индустриалды қоғамды ары қарай дамытуға қол жеткізеді. Сонымен негізгі мақсаттары мен міндеттерін ескере отырып инновациялық саясаттың басым бағыттарын дамытуы жолдарын саяси жүйеде жүзеге асыруы басты қажеттілік болуы қажет [2].

Сонымен бірге, оның жаңа өндірістік формалары – концерндер, өндірістік салалар арасындағы мемлекеттік бірлестіктері, әртүрлі ассоциациялары, түрлі серіктесіктері мен акционерлік қоғамы және тағы басқа түрінде бағалау жиі кездеседі. Аймақтық және тұтастай мемлекеттік деңгейдегі шағын және орта бизнесті аймақтық институционалдық тиімділігін арттыру, ғылыми-техникалық прогресивті басқарудағы өзара байланысы мен өзара тәуелділік инновациялық саясатының бірлігін тануға әкеледі. Қазақстанның 2003-2015 жылдарына арналған Индустриалдық-инновациялық даму стратегиясында «Шағын және орта бизнесті аймақтық институционалдық қамтамасыз етуді ғылыми-техникалық және инновациялық қолдау» - деп аталатын бөлімінде анық көрсетілген. Экономикалық

қатынастарының жалпы жүйесі ретінде, инновациялық қызметтің түпкі нәтижелері - өндірістің тиімділігін арттыруы, еңбек өнімділігімен капиталдың өсуін қамтамасыз етуі, жоғары технологиялы өнім көлемін - елдің қуаттылығын айқындайтын болғандықтан, ол негізгі орынды алады.

Нәтижелер мен талқылау

Бүгінгі ХХІ ғасыр аса жылдамдықпен дамуы да осы даму үрдісі қоғамда тезірек көшке ілесуді талап етуде. Ақпараттық технологиялардың озық заманын, қоғамның тез өзгеруіне, қоғамдық санаға үлкен ықпал етіп отырғаны бар. Инновациялық саясаттың негізгі принциптеріне келетін болсақ, оны қалыптастыруқоғамның әлеуметтік-экономикалық мақсаттарын есепке алынады. Осындай қысқа, ұзақ, орта мерзім және ішкі заңдылықтарға негізделген аймақтық институционалдық қамтамасыз ету ғылым мен техниканың дамуын халық шаруашылығының артыруымен, есеп жүргізудің бірлігімен анықталады. Инновациялық саясатын іске асыру өнеркәсіп, кәсіпорындарын көбіне экономикалық өркениетке ұмтылуға тырысады. Жалпы, мемлекет жүргізіп отырған инновациялық саясатты қалыптастырудың негізгі принциптеріне келетін болсақ, олар төмендегідей:

- орта және шағын бизнесі субъектілерін инновациялық қызметке тартуы, олардың қаржылық- несиелік салада толық мемлекет тарапынан қамтамасыз етілуін талап етуі;

- инновациялық саясаттың дамытуы халықаралық серіктестіктерін тарту және ұлттық мүддені, интеллектуалдық әлеуетті қорғау арқылы;

- инновациялық саясат экономикалық-әлеуметтік бағыт бойынша жеке дара қарастыруы;

- әлеуметтік-экономикалық дамуды қамтамасыз ететін шағын және орта бизнесті аймақтық институционалдық қамтамасыз ететін ғылыми-техникалық дамудың жаңа бағыттарын таңдап алуы;

- шағын және орта кәсіпкерлікті аймақтық институционалдық қамтамасыз ету мақсатында ғылым мен техниканың басым бағыттарын іске асыру үшін ресурстарын бір жерге топтастыруы;

- шағын және орта бизнесті аймақтық институционалдық қамтамасыз ету мақсатында ғылым-өндіріс-тұтыну жүйесіндегі халықаралық еңбек бөлінісінің объективті үрдістерін көрсету алу үшін , халықаралық ғылыми-техникалық ынтымақтастықтарды , топтарға мүше болуы;

- осы жүйені жүзеге асырып қалыптастыру үшін қажетті орталықтың болуы міндетті .

Сонымен қатар, инновациялық саясат принциптерін дайындауында кезеңінде келесі аспектілерін қарастыру тиіс [3]. Бүкіл мемлекет деңгейінде шешілетін сұрақтары арасындағы бірлікті, сонымен қатар аймақтық жүйелері деңгейіндегі шешілетін мәселелерінің бірлігін ұмытпауы қажет. Кез-келген мәселенің шешімін табу оған жауапты құрылымдарының бірлігі аса маңызды рөліне ие екендігі сөзсіз. Аймақтық жүйелердің инновациялық саясатын қалыптастыру және оны жүзеге асыра алуы. Сондықтан да, шағын және орта бизнесті аймақтық институционалдық тиімділігін арттыру негізін ғылыми еңбектеріне, әдебиеттерінде аймақтық инновациялық саясат мәселелері (алдыңғы қатарлы ірі өндірістік қалалары, облыстары деңгейінде), сондай-ақ инновациялық саясаттың оқу орындары, академиялар, өндіріс жүйелері деңгейінде қарастыруы керек. Жаңа шаруашылықтың даму жағдайында инновациялық саясатын қалыптастыру мен оны жүзеге асыруда шағын және орта бизнесті аймақтық институционалдық қамтамасыз ету жолдары ғылыми мекеме ретінде қарастыру жиі орын алады.

Қорытынды

Негізінде базалық моделін инновациялық даму, ішкі және сыртқы көздерден инновациялар арасындағы қарым-қатынас. Даму стратегиясы зерттеулеріне негізделген іргелі және қолданбалы инновация, озық технологиялар, ынталандырады меншікті жеке

елдерде. Стратегия технологиялар трансферті, әзірлеу іргелі және қолданбалы жеке және елдің ресурстарын осы мақсатқа жоқ [4].

Сонымен қатар, қамтамасыз ету мақсатында өңірлік институционалдық тиімділігі шағын және орта бизнес ғылыми-техникалық қызмет және оларға және мемлекеттік саясаттың негізгі бағыттары болып табылады:

- өңірлік шағын және орта бизнес өкілдерінің қатысуымен венчурлік капитал маманданған мемлекет институционалдық, ғылыми-техникалық және инновациялық тартуға саласы;

- әдістерін әзірлеу нысандары мемлекеттік қолдау инновациялық қызмет субъектілерінің;

- инновациялық қызметтің мемлекеттік, салааралық, салалық және өңірлік сипаттағы құру, инновациялық инфрақұрылымның мамандандырылған субъектілерін, кіретін қалыптастыру лымды.

- кадрларды дайындау және қайта даярлау үшін инновациялық сала;

- көзі, жаңа технологиялық құрылымдардың базалық салаларында өнеркісіптің-лицензиялау шарттары үшін жасауы өркенитетті нарығы технологиялар, яғни, авторлық құқық, патенттер, сауда белгілері мен тану барлық халықаралық конвенцияларды ортаны қорғау саласындағы ынталандыру арқылы шетел технологиясының трансфертін - жандандыруы өту отандық кәсіпорындарға сапа " және үздік әлемдік тәжірибеге сәйкес. - Инновациялық шағын және орта бизнестің қоғамдағы ғылыми-техникалық прогресс және жолдарын анықтау деңгейі салым [5].

Бұл негізгі белгілері инновациялық дамудың, қазақстанның бәсекеге барынша қабілетті 30 елдің қатарынан көрінуі. Жоғары технологиялық өндірісті дамыту, арттыру, бюджетке түсетін түсімдер көлемінің өсуі, өнімнің шағын және орта бизнесті дамыту арқылы өңірлік ғылыми ауқымды институционалдық, экономикалық және әлеуметтік проблемалар мүмкіндік береді негізінде жаңа технологияларды пайдалану. Институционалдық инновациялық саясат, бизнес, аймақтық ғылыми-теориялық тұрғыдан зерттеу нақты тетіктерін жетілдіру көрсету мақсатында ғылыми-техникалық прогрестің тиімділігі. Демек, анықтау нақты мақсаттар мен міндеттерге инновациялық дамуының әр түрлі салаларында біздің елімізде оған терең теориялық талдау, одан әрі жетілдіруге бағытталған инновациялық саясатты ашады. ХХІ ғасырдағы дамуына елеулі үлес қосқан қоғам және басым бағыттары инновациялық саясат, игеру болып табылады озық технологиялар [6].

Әлемнің дамыған 30 елінің қатарына ену концепциясына сәйкес, ғылымды қажет ететін экономиканың басты құрауыштары - инновациялар, инвестициялар және кәсіпкерлік. Еңбек өнімділігінің ұзақ мерзімді өсімі, инновациялардың дамуы, өндіріс пен экспортты әртараптандыру, сондай-ақ сыртқы ресурстарды тарту және ішкі ресурстарды белсенді пайдалану арқылы елдің бизнес секторларын дамыту экономикалық өсімнің негізі болмақ. Экономиканың әрі қарай дамуы үшін маңызды артықшылық ретінде МШОК секторын экономикалық өсімнің негізгі «қозғалтқышы» ретінде дамыту, соның ішінде заманауи бизнес дағдыларды жетілдіру арқылы дамыту (ЖІӨ-дегі шағын және орта бизнестің үлесі 2050 жылға қарай 50%-ға дейін артады) міндеті қойылып отыр.

Қазақстандағы және оның аймақтарындағы кәсіпкерлікке кешенді қолдау көрсетудің маңызды құралы «БЖК - 2020» бірыңғай бағдарламасы болып табылады. «БЖК - 2020» бағдарламасы Қазақстан Республикасының Президенті Н.Ә.Назарбаевтың «Жаңа онжылдық – жаңа экономикалық өрлеу – Қазақстанның жаңа мүмкіндіктері» атты Қазақстан халқына Жолдауын және 2050 жылға дейінгі Қазақстанның стратегиялық даму жоспарын жүзеге асыру мақсатында жетілдірілді. «БЖК -2020» бағдарламасының мақсаты - бар жұмыс орындарын сақтап қалу және жаңа тұрақты жұмыс орындарын қалыптастыру, сондай-ақ, экономиканың шикізаттық емес секторларындағы аймақтық кәсіпкерліктің тұрақты және үйлесімді дамуын қамтамасыз ету. Кәсіпкерлікке қолдау көрсетудің негізгі критерийлері:

- экономика секторына артықшылық беру;

· экспортқа негізделу және/немесе қазақстандық қамтуды арттыра отырып, болашақта сыртқы нарықтарға шығу;

· жаңа жұмыс орындарын жасау.

«БЖК - 2020» бағдарламасы аясындағы барлық қолдау көрсету шаралары бағыттар бойынша және мақсатты сегменттер мен қолдау шараларына байланысты бөлінген:

- 1) Жаңа бизнес бастамаларға қолдау көрсету.
- 2) Кәсіпкерлік секторды қалпына келтіру.
- 3) Кәсіпкерлердің валюталық қауіптерін азайту.
- 4) Кәсіпкерлік әлеуетті күшейту.

«Даму» қоры пайыздық мөлшерлемелерді субсидиялайтын және несиелерге кепіл беретін қаржы агенті ретінде әрекет ете отырып, «БЖК - 2020» бағдарламасын жүзеге асырушылардың негізгілерінің бірі болып табылады. «БЖК - 2020» бағдарламасы - жаңа жобаларды іске қосқан жаңа кәсіпкерлерге де, аймақаралық және халықаралық нарықтарда жұмыс істеп жүрген тәжірибелі кәсіпкерлерге де арналған қолдау көрсету құралдарының кешенінен тұратын жеке кәсіпкерлікті дамытудың мемлекеттік бағдарламасы. «БЖК - 2020» бағдарламасының қатысушы бола отыра, кәсіпкерлер келесілерге қол жеткізе алады:

1. Өз несиелері немесе қаржы лизингтерінің сыйақы мөлшерлемесін 7%-дан 10%-ға дейін мемлекет тарапынан ұсынылған субсидия есебінен төмендету.
2. Несие көлемінің 85%-на дейін мемлекеттік кепілдік алу.
3. Бизнес жүргізу саласындағы біліктілік деңгейін тегін түрде көтеру.
4. Өз кәсіпорнындағы нақты өндірістік және басқарушылық сипаттағы мәселелерді шешуде тегін көмек алу.

«БЖК - 2020» бағдарламасы жүзеге аса бастаған сәттен бері Бағдарламаның болашағы зор екені анықталды. «БЖК -2020» бағдарламасы кәсіпкерлер арасында 13 танымалдылыққа ие болды, мемлекеттік органдар мен ЕДБ арасындағы өзара әрекеттесу механизмдері қабылданды, бүгінгі күннің өзінде Бағдарламаның бірқатар мақсатты көрсеткіштеріне қол жеткізілгенін айтуға болады. Экономиканың басым секторларындағы ЕДБ несиелер қоржындарының жалпы көлемімен салыстырғанда, «БЖК - 2020» бағдарламасының үлесі 17%-ды құрап отыр [7].

Осылайша, нарықпен салыстырғанда экономиканың басым секторларындағы 6 несиенің 1-і және өңдеу өнеркәсібіндегі 4 несиенің бірі «Даму» қоры бағдарламаларының қатысушыларына беріледі. Сыйақы мөлшерлемесін субсидиялау және несиелеуге кепілдік беру құралдарының көмегімен «БЖК - 2020» бағдарламасы кәсіпорындардың тұрақты және табысты даму жолына түсулеріне қолдау көрсетеді. Өз кезегінде кәсіпорындар өз жұмысын жүзеге асыру барысында бағдарламалардың бюджеттік тиімділігін және экономикалық дәйектілігін арттыра отырып, бюджетке төленетін түсімдерді қамтамасыз етеді.

Әдебиеттер тізімі

1. Теория и практика агробизнеса/ Под ред. Оспанов М.Т., Аутов Р.Р., Ертазин Х. Алматы: «СП «Франклин», 2017, 215 с.
2. Экономика сельского хозяйства/ Под ред. Попов Н.А. М.: ЭКМОС, 2016, 352 с.
3. Трудовые крестьянские (фермерские) хозяйства/ Под ред. Калиев Г.А., Сатыбалдин А.А., Григоркж В.В. Алматы: Экономика, 2016, 285 с.
4. Еркінбаева Л.К. Аграрные правоотношения в Республике Казахстан. Дисс. юрид. наук. докт. КазНАУ, Алматы: 2015, 354 с.
5. Молдашева А.Б. Ауылшаруашылығындағы ылғал сақтау технологиялары. Аль Пари ғылыми журнал, Алматы, 2017, №1, Б.86-93
6. Қазақстан Республикасының Президенті – Елбасы Н.Ә.Назарбаевтың «Қазақстан-2050» Стратегиясы қалыптасқан мемлекеттің жаңа саяси бағыты» атты Қазақстан халқына Жолдауы. Мына сілтемеде: <http://www.akorda.kz/> (14 желтоқсан 2012 ж.)

7. «Төртінші өнеркәсіптік революция жағдайындағы дамудың жаңа мүмкіндіктері». Қазақстан Республикасының Президенті Н. Назарбаевтың Қазақстан халқына Жолдауы. Мына сілтемеде: <http://www.akorda.kz/> (10 қаңтар 2018ж.)

Аннотация

Одним из главных вопросов реформирования национального хозяйства на современном этапе является то, что экономика придает большое значение индустриально – инновационному развитию в ходе стабилизации и развития отраслей институционального обеспечения регионального малого и среднего бизнеса. В этой связи особую актуальность приобретают исследования для поиска путей развития социально – экономических процессов и повышения его экономической эффективности. Процессы институционального обеспечения по своей сути отражают производство науки и являются основными целями социально – экономических процессов в области непрерывной модернизации технических, биологических и химических средств и веществ, технологий и способов хозяйствования, соответствия сельскохозяйственного производства требованиям рынка и агроклиматическим факторам, создания условий для применения мировых стандартов на товарную продукцию, поддержки государства и предпринимательства. Все это позволит повысить интенсивную степень развития регионального малого и среднего бизнеса и перерабатывающего производства, повысить производительность труда во всех сферах предпринимательства с освоением инноваций и получить дополнительные выгоды.

Abstract

One of the main issues of reforming the national economy at the present stage is that the economy attaches great importance to industrial and innovative development in the course of stabilization and development of branches of institutional support for regional small and medium-sized businesses. In this regard, research to find ways to develop socio – economic processes and increase its economic efficiency is particularly relevant. The processes of institutional support essentially reflect the production of science and are the main goals of socio-economic processes in the field of continuous modernization of technical, biological and chemical means and substances, technologies and methods of management, compliance of agricultural production with market requirements and agro-climatic factors, creation of conditions for the application of world standards for commodity products, support of the state and entrepreneurship. All this will increase the intensive development of regional small and medium-sized businesses and processing production, increase labor productivity in all areas of entrepreneurship with the development of innovations and get additional benefits.

ӘОЖ 339.187.44

Г.Н. Жұбат

магистрант, Халықаралық гуманитарлық техникалық университеті, Шымкент, Қазақстан

ҚАЗАҚСТАН РЕСПУБЛИКАСЫНДА ФРАНЧАЙЗИНГ ЖҮЙЕСІН ДАМУ ЖОЛДАРЫ

Түйін

Бұл мақалада қазіргі заманғы нарықтық экономиканы дамыту жағдайында, қазіргі уақытта өзекті проблемалардың бірі стратегиялық тұрақты инновациялық даму барысында елдің жаһандық кеңістіктегі бәсекеге қабілеттілігін қамтамасыз ету үшін экономика мен қоғамның терең құрылымдық қайта құрылуымен сипатталатын экономикадағы франчайзинг жүйесін дамыту болып табылатындығы туралы айтылады. Негізгі мәселелердің бірі экономикалық үдерісті жаһандану жағдайында қызметтің табысты нысандарын таңдау және отандық кәсіпорындарды дамыту болып табылады. Республикада бизнесті дамытудың перспективалық нысандарының бірі франчайзинг болып табылады. Франчайзингті дамыту қажеттілігі республиканың инновациялық даму қарқынымен, шаруашылық жүргізуші субъектілердің ғылыми-техникалық жетістіктері мен мүмкіндіктерімен байланысын қамтамасыз ету мақсатын көздейтін қатынастарды дамыту және отандық жағдайларда пайдаланылуы мүмкін теориялық білім мен терең ғылыми зерттеулер ғана

емес, экономиканың түрлі салаларында оны кеңейту жөніндегі міндеттерді шешу жөніндегі шағын және орта бизнес қызметінің негізінде қатынастарды дамыту үшін үлкен маңызға ие.

Кілттік сөздер: Агроөнеркәсіп, экономика, аймақ, ауылшаруашылығы, өнім, франчайзинг, кәсіпкерлік

Кіріспе

Қазіргі заманғы бизнес-жобаларды іске асыру кәсіпкері басқару, маркетинг, жарнама саласында ауқымды білімінің болуын және нарықтың ерекшеліктерін ескере білуді қажет етеді. Әрбір нақты жағдайда кәсіпкерлікті ұйымдастырудың тиімді схемасы мен әдістерін жасау үшін көп уақыт пен материалдық шығын керек. Франшиза негізінде жолға қойылған және өзінің тиімділігін дәлелдеген бизнесті пайдалану кәсіпкерлік тәуекелді біршама төмендетеді. Дамып келе жатқан нарықтарда франчайзинг кәсіпкерлерді табысты бизнес жүргізу үшін қажетті іс жүзіндегі стандарттарға үйретудің ең жылдам әдістерінің бірі болып табылады. Осылайша, франчайзингті дамыту шағын және орта кәсіпкерлікті қолдаудың барынша тиімді нысандарының, аса маңызды мемлекеттік міндеттің мүмкін болатын шешімдерінің бірі болуы ықтимал.

Алайда, қызметтің осындай түрінің әдістемелік негіздері мен тұжырымдамалық тәсілдерінің болмауы отандық тәжірибеде франчайзингтің даму мүмкіндіктерін шектейді және кәсіпкерлік қызметтің осы бір моделін ғылыми тұрғыдан зерттеу қажеттілігін тудырады. Осыған байланысты бизнестің франчайзингтік моделін Қазақстан жағдайында қолдану бойынша теориялық ережелер, әдістемелік тәсілдер мен тәжірибелік ұсынымдар әзірлеу, франчайзингтік бизнестің қазіргі бар моделдерін отандық нарық жағдайына бейімдеу қажет.

Франчайзингтің дамуының экономикалық аспектілерінен басқа оны заңнамалық тұрғыдан қамтамасыз етудің маңызы бар екенін атап өткен жөн, себебі кәсіпкерліктің осы бір моделінің тиімді және тұрақты дамуы үшін тиісті құқықтық өріс болуы тиіс. Бүгінгі күні франчайзингтегі «ойын ережелерін» жете әзірлеу, нақты заңнамалық және терминологиялық базаның болмауы отандық франчайзерлердің жоғары бәсекелестік нарыққа шығуын қиындатып отыр.

Теориялық талдау

Франчайзинг кеңінен белгілі және барлық әлемдік қоғамдастықта іс жүзінде қабылданған түсініктердің бірі. «Франчайзинг» сөзінің шығу мағынасы осы уақытқа дейін дау туғызуда. «Franchising» деген сөздің өзі француз тілінен «franchise» деген сөзден шыққан, ол «жеңілдік, артықшылық, салықтан босату, салым» деген мағынан білдіреді [1].

Нәтижесінде бұл сөз ағылшын тілді мемлекеттерде де бекітілді. Тілдердің фонетикалық ерекшеліктеріне байланысты «franchise» сөзінен туынды сөздер әртүрлі айтылады, бұл терминнің мәні үшін қатып қалған дүние емес, алайда франчайзинг қарым-қатынастардың салыстырмалы түрде жаңа жүйесі болып табылатын мемлекеттердегі кәсіпкерлік орта өкілдері үшін оның маңызы жоғары.

Кейірінек кәсіпкерліктің осы түрімен байланысты ұғымдарды белгілеу үшін туынды сөздер қалыптасты: франшиза, франчайзер, франчайзи. Ғылыми экономикалық әдебиетте франчайзинг сипаттамасының мәніне және жалпы оның категориялық аппараттағы мазмұнына, оның пайда болу уақыты мен орнына, сондай-ақ отандық жағдайларда франчайзингтік қатынастарды құқықтық реттеуге қатысты қарама-қайшы пікірлер кездеседі.

Британдық ғалымдар Дж. Стенворд және Б. Смит, А. Ермолинский, О. Новосельцев, С. Поворин, А. Цират секілді ресейлік экономистер франчайзингтің шығу бастамасын «байланысты үйлер» британдық жүйесінен көреді және франчайзинг орта ғасырлық Англияда пайда болған деп есептейді [2].

Сонымен бірге, франчайзингтің отаны АҚШ болып табылады деген пікір де бар, онда XIX ғасырдың екінші жартысында «Зингер» компаниясы белгілі бір аумақта жұмыс істеу

және сатудан кейінгі қызмет көрсетуді жүзеге асыру үшін тігін машиналарын бөлшек саудада сататын сатушылардан ақы ала бастаған.

Бұл тәсілді «Дженерал Моторс» компаниясы да қолданған, ол автомобильдерді сату үшін сатып алушыларға жоғары деңгейде қызмет көрсететін делдал фирмаларды жұмысқа тартып, осылайша өндіруші компанияның беделін сақтап келген [3].

Франчайзингте, әдетте, шарттың тараптары франчайзер (франшиза беруші, лицензиар, басқасіпорын, құқық иеленуші) және франчайзи (франчайзиат, франшиза алушы, лицензиат, оператор, франшизаны ұстаушы, құқық алушы) болады.

Франчайзер ретінде, әдетте (бірақ міндетті емес), кеңінен танымал тауар белгісі немесе бренд бар және тұтынушылар нарығында жоғары беделге ие ірі фирма (корпорация) жеке кәсіпкерлерге немесе олардың топтарына коммерциялық қызметте өзінің сауда белгісін пайдалануға белгілі бір мерзімге және белгілі бір шарттармен лицензияны, айрықша құқықтар кешенін (франчизаны) береді. Әдетте, франчайзердің аталған өнімді шығару өндірісінде көп жылғы тәжірибесі, сондай-ақ аталған жобаны табысты іске асыру туралы білімі болады.

Жалпы алғанда франчайзингтік жүйе бизнес саласындағы ұйымдық құрылым болып табылады, ол құрылымды басқаратын франчайзер-компаниядан және оның бақылауында болатын франшизалық кәсіпорындар желісінен тұрады. Түрлі әдебиеттерде «франчайзинг» термині әр түрлі түсіндіріледі. Аталған терминнің шетелдік тәжірибедегі классикалық анықтамалары берілген.

Шетелдің экономикалық әдебиеттерінде франчайзинг анықтамасының шектелуі тар мағынада түсіндіруден тұрады, себебі франчайзинг қызмет көрсету операцияларының және роялти төлемдерінің технологияларын сақтауға келіп тіреледі. «Франчайзинг» түсінігінің негізгі белгілері франчайзер мен франчайзидің болуы, бизнесті жүргізу тұжырымдамасын беру, бренд, сапаны бақылау, төлемдер болып табылады.

Сонымен бірге кәсіпкерлік қызметті дамытудың ұйымдық-экономикалық тетігі ретінде франчайзинг анықтамасын әзірлеу мәселесі оның көп қырлылығымен және оның көмегімен шешілетін міндеттердің алуан түрлілігімен күрделене түседі. Сондықтан түрлі экономистер франчайзингті:

- сауда маркасының меншік иесінің капиталды тарту;
- гибридті кәсіпорындарды құру;
- брендтің трансфері;
- шарттық маркетингтік жүйені қалыптастыру;
- ірі және шағын кәсіпорындардың арасында өзара тиімді ынтымақтастықты ұйымдастыру;
- өткізу қызметінің аутсорсингі (франчайзер үшін) және брендті басқару (франчайзи үшін), бұл ретте өткізу қызметінің аутсорсингі қатынастары реттелмеген және франчайзер тарапынан нақты түрде төлем жасауды көздемейді;
- франчайзидің тәуекелдерін барынша төмендету үшін қолданылатын құрал ретінде қарастырады.

Осы себептен көптеген авторлар өз зерттеулерінің мақсатына қарай франчайзингтің белгілі бір аспектісіне ғана көңіл бөледі және тек осы бағытқа негізделген анықтаманы ұсынады.

Франчайзинг – бұл өзінің ісін табысты әрі сенімді түрде жүргізетін франчайзер үшін ол өзінің бизнесін дамытудың тиімді әдісі болып табылатын әріптестік бизнес деп айтуға болады. Бұл әдіс аумақтық дамудың дайын технологиясы бойынша франчайзилердің көптеген желісін құру идеяларына негізделген.

Тәжірибелік бөлім

Кәсіпкер үшін франчайзинг өзінің сауда маркасымен бірге беретін және жан-жақты көмек көрсететін нарықтың дайын «бос орнында» өзінің бизнесін ашу мүмкіндігі.

Шетелдердің статистикасы өздерінің кәсіпкерлік қызметін өз бетімен бастаған кәсіпорындардың 70%-дан астамы бес жылдан кейін экономикалық дербестігінен айырылатындығын көрсетеді. Франчайзинг негізінде жұмыс жасайтын кәсіпорындар бұларға толық қарама-қарсылықта, себебі олардың банкрот болу мөлшері 10% кедергіден сәл ғана асады (сурет 1).

1-суретке сәйкес 10 жылдан кейін франчайзинг негізінде жұмыс істейтін кәсіпорындардың 90%-ы жұмыс істеуін жалғастырады, ал банкрот болған кәсіпорындардың саны 10% құрайды [4].

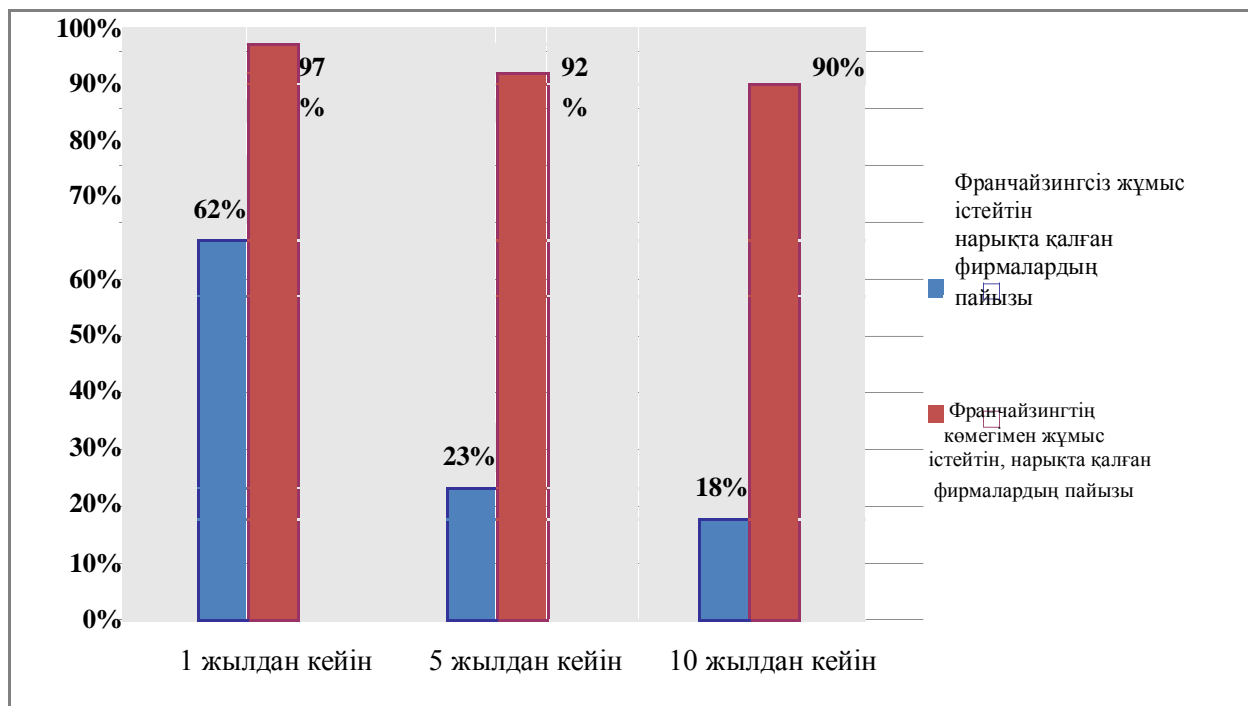

Сурет 1. Франчайзинг бойынша жұмыс істейтін, нарықта қалған фирмалар Ескерту-Әдебиеттер көздерін талдау негізінде автормен құрастырылған

Франчайзингтің мәні экономикалық үдерістер деңгейлерінің өзара байланыстылығына негізделген экономикалық жүйе үшін оның маңыздылығын айқындаудан көрінеді [5].

Қызмет көрсету саласында қызмет ететін ең танымал, әйгілі және белсенді американдық франчайзерлердің арасында «Америка Центр» (қызметтер), «А~15» (автомобильдерді жалға беру), «Baskin-Robbins» (балмұздақ), «Burger King» (жылдам тамақтану) «Век 21» (жылжымайтын мүлік), «Кем Драй» (химиялық тазалау бойынша қызметтер), «Сити Лукс» (шаштараз салондары), «Comfort Inn» (қонақүйлер), «Domino's Pizza» (пиццаны жеткізу), «ЭРА» (жылжымайтын мүлік), «Фьюча Кидс» (балаларға білім беру), «Holiday Inn» (қонақүйлер), «Левис Стор» (киім-кешек), «Mail boxes» (пошта қызметтері), «McDonalds» (жылдам тамақтану), «New Horizons» (компьютерлік оқыту), «Петлэнд» (жануарларға арналған құралдар), «Pizza Hut» (жылдам тамақтану), «Рэйнбон Интл» (қызметтер) атауға болады.

АҚШ-ғы франчайзинг нарығы әлемдегі ең ірі нарық болып табылады: шағын бизнестің 60% франчайзинг моделі бойынша жұмыс жасайды; франчайзинг саласында шамамен 1 миллион кәсіпорын жұмыс жасайды; 21 млн. астам жұмыс орнын қамтамасыз етеді және АҚШ-ғы барлық еңбекақы құнының 12,5% төлейді;

Франчайзингтік бизнестің жыл сайынғы айналымы - \$2.31 триллион, салыстыру үшін: әлемдік франчайзингтің айналымы – жылына \$ 3 трлн.

1-ші кестеде соңғы 5 жыл ішіндегі АҚШ-ғы франчайзинг көрсеткіштерінің динамикасы берілген.

Кесте - 1. АҚШ-ғы франчайзингтік бизнестің көрсеткіштері

		2007 ж.	2008 ж.	2009 ж.	2010 ж.	2011 ж.	2012 ж.	01.09. 2013 ж.
Қолданыстағы		770,835	774,016	746,646	740,098	736,114	747,359	758,120
Франшизалар	% өзгеріс		0,4%	-3,7%	-0,9%	-0,5%	1,5%	1,4%
Жұмыс істейтін қызметкерлердің саны	мың адам	7,994	8,028	7,800	7,780	7,930	8,101	8,254
	% өзгеріс		0,4%	-2,9%	-0,3%	1,9%	2,1%	1,9%
Сағу көлемі	млрд дол	675	696	674	699	734	768	800
	% өзгеріс		3,0%	-3,3%	3,6%	4,8%	4,4%	4,0%
ЖІӨ	млрд долл	403	410	405	414	434	453	471
Франчайзингтік сектор	% өзгеріс		1,7%	-1,2%	2,2%	4,6%	4,2%	3,8%
Ескерту-[5] әдебиет негізінде құрастырылған								

АҚШ-та коммерциялық концессия жөніндегі жүйенің қарқынды дамуына байланысты заңнамалық база түбегейлі пысықталды. Елде штаттардың әділ франчайзинг туралы Заңы қолданылады.

Қазақстан Республикасындағы франчайзингтік қатынастардың дамуы келесі заңдармен және заңнамалық актілермен реттеледі:

«Қазақстан Республикасындағы шағын кәсіпкерлікті дамыту мен қолдаудың 1999-2000 жылдарға арналған Мемлекеттік Бағдарламасы»;

Қазақстан Республикасының 2002 жылдың 24 маусымындағы № 330 «Кешенді кәсіпкерлік лицензия (франчайзинг) туралы» Заңы, 2013 жылдың 3 шілдесіндегі № 124 –V Заңымен енгізілген өзгерістермен бірге;

Қазақстан Республикасының 1999 жылдың 1 шілдесіндегі № 410-1 Азаматтық кодексі (Ерекше бөлім), 2007 жылғы 2 наурызда енгізілген өзгерістермен және толықтырулармен бірге;

Қазақстан Республикасының 1999 жылдың 26 шілдесіндегі № 456 «Тауар таңбалары, қызмет көрсету таңбалары және тауар шығарылған жерлердің атаулары туралы» Заңы, 2007 жылдың 2 наурызындағы өзгерістермен бірге.

Қазақстандағы франчайзингті қолдау, дамыту және реттеу қажеттігі туралы «Қазақстан Республикасындағы шағын кәсіпкерлікті дамыту мен қолдаудың 1999-2000 жылдарға арналған мемлекеттік бағдарламасы»

Қазіргі уақытта қолданыстағы «Франчайзинг туралы» Заң мен ҚР Азаматтық кодексі сектордың мәмілелерді заңды түрде ресімдеу қажеттілігін жалпы қанағаттандырады. Олар Қазақстан Республикасындағы франчайзингті мемлекеттік қолдаудың келесі негізгі шараларымен толықтырылып отырады

Осылайша, аталған заңдар франчайзингтік қатынастар үшін «құқықтық өрісті» анықтайтын және ондағы ойын «тәртібін» белгілейтін франчайзингтің институционалдық ортасының үстірт (формалді) факторлары болып табылады.

Нәтижелер мен талқылау

Қазақстан Республикасының экономикасындағы франчайзингтік қатынастардың мазмұны мен нақты нысандарына франчайзингтік жүйелердің пайда болуына әр бағытта әсер ететін экзогендік және эндогендік сипаттағы бірқатар факторлар ықпал етеді. Белгілі бір құрамнан және параметрлерден тұратын жаңа франчайзингтік жүйелерді іріктеудің әлеуетті мүмкіндігінің негізінде өңірлердің салалық кешендерінің нақты қалыптасқан құрылымы жатыр [6]. Соңғысының динамикасы бір жағынан нарықтық құрылымдардың сұраныс

импульстерін нақты және сенімді тарату қабілеттілігімен, екінші жағынан – кәсіпкерлік құрылымдардың оларға пара-пар әрекет етуге дайындығымен анықталады. Республикадағы франчайзингтің дамуында, біздің пікірімізше, сандық және сапалық үрдістер байқалады (кесте 2).

Кесте - 2. ҚР-да франчайзингтің дамуының сандық және сапалық үрдістері

Сандық үрдістер	Сапалық үрдістер
1	2
ҚР-ғы франчайзинг нарығына қатысушылар санының өсуі	ҚР нарығында франчайзингтің әлемдік флагмандарының төменгі үлесі Ресейлік және американдық франшизалардың жоғары үлесі.
Республиканың шағын және орта бизнесінің көлеміндегі франчайзингтік қатынастар үлесінің өсуі	Франшизалардың тауар маркаларының елге тиесілігінің кеңеюі. Франчайзинг секторындағы қызмет көрсету салаларының жоғары үлесі.
Франчайзингтік желілерді кеңейтудің жоғары қарқыны	Сауда (дистрибьютерлік) франчайзингтің жоғары үлесі
Франшизаларға ұсыныстардың сұраныстан асып түсуі.	ҚР-да франчайзинг жүйесіндегі қосалқы лицензиялық қатынастардың жоғары үлесі
Қазақстандық франчайзингтік жүйелер санының өсуі	Франчайзингтің өңірлер бойынша біркелкі дамымауы Франчайзингтің ел ішіндегі миграциясының төменгі деңгейі
Ескерту- [6]Әдебиет негізінде құрастырылған	

Алғашқылары түрлі факторлардың әсерінен франчайзингтік қатынастардың өзгеру динамикасын көрсетеді. Ал, сапалық үрдістер – бұл франчайзингтік жүйе элементтерінің арасындағы маңызды байланыстар және республикадағы франчайзингтік қатынастардың мазмұндық сипаттамаларын көрсетеді [7]. Сандық және сапалық өзгерістердің өзара байланысы бар және тіпті бірін-бірі байланыстырады: сандық өзгерістердің сапалық өзгерістер өтуі ғана болмайды, сонымен бірге, кері үдеріс – франчайзингтік қатынастар сапасының өзгеруі нәтижесінде сандық сипаттамалардың өзгеруі жүреді. Сонымен бірге сандық және сапалық үрдістердің экономиканың жекелеген салаларында пайда болуының өзіндік ерекшелігі бар.

Қорытынды

Франчайзинг – бұл желілік өзара қарым-қатынастардың ұзақ уақыттық жүйесіне негізделген ірі және шағын бизнестік өзара іс-қимыл жасауының тиімді нысаны, онда бір тарап (франчайзер) бизнесті жүргізудің табысты жүйесі мен танымал брендті иелене отырып, екінші заңды түрде тәуелді тарапқа (франчайзи) қайтарымды негізде (франчайзингтік төлемдерді төлеуге негізделген) өзінің сауда маркасын, бизнесті жүргізу форматын және коммерциялық және өзге де технологияларын пайдалану құқығын (белгілі бір мерзімнің ішінде, белгіленген аумақта және келісілген төлеммен) береді және бизнестің барлық аспектілері бойынша оқытуды, қолдау мен бақылауды қамтамасыз етеді, бұл екі тараптың да қызмет тиімділігінің өсуіне алып келеді. Бұл анықтама қазақстандық шынайылық жағдайында франчайзингтің мәнін барынша кеңінен ашады, нағыз франчайзингтік компанияны басты мақсаты бизнесті дамыту емес, франчайзи есебінен жылдам қаржылай қаражаттарды алу болып табылатын жалған франчайзингтік компаниялардан ажыратуға мүмкіндік береді.

Әдебиеттер тізімі

1. Рыкова И.В. Франчайзинг: новые технологии, методология, договоры. М.: Современная экономика и право, 2000, 224 с.
2. Стэнворт Дж., Франчайзинг в малом бизнесе. Смит Б. пер. с англ.; под ред. Л.Н.Павловой. М.: Аудит, ЮНИТИ, 1996, 200 с.
3. Кисиков Б. Франчайзинг в Казахстане. Алматы: Образовательный фонд «Игілік», 2011, 292 с.
4. Ягудин С. Ю. Венчурное предпринимательство. Франчайзинг: учебно-методический комплекс. М.: Изд. Центр ЕАОИ, 2008, 272 с.
5. Что такое франчайзинг. Доступно на: <http://www.triarh-franchising.com/> (от 26 января 2019г.)
6. Дүйсембаев А.А. Қазақстандағы франчайзингтік бизнес: қазіргі жағдайы мен даму келешегі. Қарағанды: 2013, 169 б.
7. Региональный франчайзинг. Доступно на: <http://www.tgrowr.ru/itsm34.html/> (от 04 марта 2019г.)

Аннотация

В условиях развития современной рыночной экономики одним из актуальных в настоящее время проблем является развитие системы франчайзинг в экономике, характеризующееся глубокой структурной перестройкой экономики и общества для обеспечения конкурентоспособности страны в глобальном пространстве в ходе стратегического устойчивого инновационного развития. Одним из основных вопросов является выбор успешных форм деятельности в условиях глобализации экономического процесса и развитие отечественных предприятий. Одним из перспективных форм развития бизнеса в республике является франчайзинг. Необходимость развития франчайзинга имеет большое значение для развития отношений на основе деятельности малого и среднего бизнеса по развитию отношений, преследующих цель обеспечения связи республики с темпами инновационного развития, научно-техническими достижениями и возможностями хозяйствующих субъектов, и решения задач по его расширению в различных отраслях экономики, которые имеют практическое значение не только теоретические знания и глубокие научные исследования, которые могут быть использованы в отечественных условиях.

Abstract

In the context of the development of a modern market economy, one of the current problems is the development of the franchising system in the economy, characterized by a deep structural restructuring of the economy and society to ensure the country's competitiveness in the global space in the course of strategic sustainable innovative development. One of the main issues is the choice of successful forms of activity in the context of globalization of the economic process and the development of domestic enterprises. One of the most promising forms of business development in the Republic is franchising. The need for the development of franchising is of great importance for the development of relations based on the activities of small and medium business, development of relations, aimed at ensuring communication of the Republic with the pace of innovative development, scientifically-technical achievements and capabilities of economic entities and solve problems for its extension in various sectors of the economy that are of practical importance not only in theoretical knowledge and in-depth research that can be used in domestic conditions.

ӘОЖ 005(075.8)

А.Т. Исай

магистрант, Халықаралық гуманитарлық техникалық университеті, Шымкент, Қазақстан

КОМПАНИЯ ҚЫЗМЕТКЕРЛЕРІН БАСҚАРУДЫ ЖЕТІЛДІРУДІҢ СТРАТЕГИЯЛЫҚ БАҒЫТТАРЫ

Түйін

Бұл мақалада нарыққа өту жағдайында халықтың төменгі деңгейдегі қажеттілікке қанағаттанбайтындығы және олар жоғарғы деңгейдегі қажеттілікті таңдайтындығы айтылады (әлеуметтік маңыздылықты көтеру, өзін-өзі білдіру). Адамгершілік тәсілі әрқашан қолайлы бола бермейді, “қымбатшылық” кейде жанжал туғызады. Бірақ ол ұзақ мерзімді перспективада ұйым қызметінің нәтижелілігін арттырады және қолдайды. Адам ресурстарын басқарудың жалпы концепциясы әр ұйымда кадрлық саясат және кадрлық қызметтер арқылы нақтыланады. Бұл– адам потенциалына ұйымның негізі ретінде сүйенетін, икемді реттеу мен айналаның талаптарына жауап беретін және бәсекелестік артықшылықтарға жетуге мүмкіндік беретін, ал ол жиынтығында ұйымға ұзақ мерзімді болашақта өз мақсаттарына жетуге мүмкіндік беретін ұйымдағы мерзімді өзгерістерді жүзеге асыратын басқару болып табылады. Нарыққа көшу және дағдарыстың болуы адами ресурстар потенциалын өндіру және жаңартуды талап етеді. Компания қызметкерлерін басқаруды жетілдірудің стратегиялық бағыттары қызметкерлерге жалдамалы жұмысшы ретінде емес, құндылықтардың жалпы корпоративтік жүйесімен бірлескен топ мүшесі ретінде қарау болып табылады.

Кілттік сөздер: Компания, қызметкерлер, басқару, еңбекті бөлу, адам ресурсы, кадр, кәсіби жұмыскерлер.

Кіріспе

Компания қызметкерлерін басқару стратегиясының тиімділігі кадрлық қызметтің ұйымдастырушылық құрылымының тиімділігін бағалау арқылы сипатталды. Құрылым тиімділігінің тікелей көрсеткіштері толық болғандықтан, басқарудың белгілі бір құрылымын реттеу үшін шығындар және олардың кәсіпкерліктің өндірістік шығындарының жалпы сомасындағы үлесі, оның қарапайымдылығы сияқты жанама критерийлер пайдаланылады. Байланыстар күрделі және көп санды болған сайын, иерархиялық деңгейлердің саны ұлғая береді және сонымен бірге басқару жүйесінің әрекет ету сапалығы төмендей береді. Құрылымдық бөлімшелердің көп сандылығы, бір функцияны бірнеше құрылымдық бөлімшелердің атқаруына алып келеді, ал бұл іс-әрекеттің координациясы мен келісімділігін қиындатады, басқарушылық лауазымдардың санын көбейтеді, қызметкерлердің іс- әрекет ету деңгейін төмендетеді, аппарат ұстаудың қымбаттауына алып келеді[1].

Тәжірибелік қатынастағы ең қолайлысы болып жұмыстың жеке бағыттарын бағалау болып табылады, бұл оларды жүргізуге шығындарды белгілеуге және де тиімділік көрсеткіштерін анықтауға мүмкіндік береді.

Персоналды басқару стратегиясының элементтері:

- ұйым қызметінің мақсаты;
- ұйымның жоспарлау жүйесі;
- жоғары басқарушылық кадрлардың қарым-қатынасы;
- персоналды басқару қызметінің ұйымдастырушылық құрылымы;
- персоналды басқару жүйесінің тиімділік критерийлері;
- жүйенің қызмет етуіндегі шектеулер (қаржылық, уақыт, материалдық, жас, әлеуметтік);
- пайдаланылатын ақпараттардың қол жетерлігі, толықтылығы және дәлелділігі;
- басқарушылардың білімі (барлық басқару деңгейлерде);
- сыртқы ортамен байланыстылығы.

Компания қызметкерлерін басқару стратегиясының құраушылары:

1. еңбек күшінің ағымын жоспарлауды қосатын персоналды іріктеу;
2. квалификациясын бағалау;
3. ақы төлеу немесе еңбек шығынын жалақы түрінде толтыру, пайда алуда қатысу, акцияларды сату және т.б.;
4. персоналдың дамуы.

Теориялық талдау

Жұмыс күшіне шығындардан басқа компания қызметкерлерін басқарудың экономикалық тиімділігін бағалау кезеңінде осындай әрекеттің нәтижелік көрсеткіші қолданылады. Кәсіпорын ұжымының (жеке жұмыскерлердің) еңбек потенциалының дамуы басқару шешімдерін қабылдау салдары ретінде өндірістік әрекеттен қосымша нәтиже алуға сілтеме жасайды. Бұл қосымша нәтиже әр түрлі нысанды қабылдай алатын және әр түрлі көрсеткіштермен бағалана алатын әсер қайнар көзі болып табылады. Сонымен нәтиже мынадай түрде көріне алады:

- еңбек өнімділігінің өсуі, оның сапасы мен түрінің жоғарылауы салдарынан өнімді өндіруді ұлғайту түрінде (бұл жерде біз нәтиженің тікелей сандық құраушылығын айтып отырмыз);

- еңбекпен қамтамасыздандырылу түрінде, әсіресе егер кадрлармен жұмыс еңбек қатынастарындағы әлеуметтік мезеттерді есептеу арқылы құрылды;

- кәсіби жұмыскерлерді іріктеу арқылы оқыту мерзімдерін қысқарту кезінде құралдарды қатыстық үнемдеу түрінде (нәтиже еңбек потенциалының белгілі бір жағдайына жету үшін қажетті құралдарды үнемдеумен көрінеді).

Сонымен қатар нәтиже аралық бола алады, ал фактордың сандық сипаттамасы өзгермелі және соңғы бола алады, сондай-ақ өндірістік әрекеттің нәтижесіне осы фактордың салдары әсер етеді. Сонымен, аралық нәтиже ретінде жұмысшылардың біліктілігін жоғарылатуды қарастыруға болады (орта разряд 3,1 болды, одан кейін 3,4), ал соңғы нәтиже өндірілген өнімнің немесе жоғары сапалы өнімдерді өткізуден түскен пайда көлемін ұлғайтады.

Жалпы соңғы эффекті, біріншіден, барлық нәтижелердің жалпыланған көлемі ретінде (мысалы, өндіріс көлемінің өсуі, өткізуден түскен пайда және т.б.), екіншіден, нақты шараларын жүзеге асырудың жеке әсерлерінің сомасы ретінде есептеуге болады. Бұл әдістердің әрқайсысының оң және теріс жақтары бар[2].

Егер кәсіпорын ұжымы әрекетінің жалпы көрсеткіші ретінде өндіріс көлемі, оның өсуі, еңбек өнімділігінің деңгейінің өзгеруі сияқты синтетикалық көрсеткіштерді қолданса, онда олардың шамасына Компания қызметкерлерін басқару арқылы жұмылдырылған өндірістің жеке факторы ғана емес, сонымен қатар техникалық-технологиялық және ұйымдастырушылық факторлары да әсер етеді. Сондай-ақ ағымдағы жыл нәтижесіне өткен жылдардың шығындары, әлде ағымдағы кезеңнің шығындары үлкен әсер ете алады. Сондықтан өз-өзіне жалпыланған көрсеткіш эффектінің бар-жоғы туралы сұраққа біржақты жауап алуға мүмкіндік береді, компания қызметкерлерін басқару тиімділігіне қатысты тұжырым ашық болып қалуда. Жұмыс күшіне шығындардың тиімділігін бағалаумен байланысты тым ірілендірілген есептер нәтижені бағалаудың ірі қателіктері бар.

Тәжірибелік бөлім

Жоғарыда аталған өзекті мәселелердің, бағдарламаның негізгі мақсаттары қаржы жағдайын сауықтыру болып табылады және оларға келесілер жатады:

Басқарушылық еңбектің бөлінуі - басқарушылық қызметкерлер түрлі топтарының еңбек әрекеттерінің тәуелсіз өрістерде дербестелуі - объективтік процесс. Бұл процесс басқарушылық ықпал сапасының жоғарылауына жағдай туғызады.

Басқарушылық еңбек бірнеше түрге бөлінеді (кесте 1). Олардың арасында атқаратын міндетіне байланысты функционалды бөлінуі ерекше орын алады. Себебі, еңбек бөлінісінің бұл түрі басқаларының пайда болуының негізі [3].

Кесте 1. Басқарушы еңбекті бөлу түрлері

	Түсінігі
Функционалды	Міндеттерді бөлу белгілі бір қызметкерлердің немесе басқару аппараты бөлімшесінің арасында өндірісті тиімді басқару үшін жүзеге асырылады.
Иерархиялы	Басқару иерархиясының деңгейлеріне қызметтерді іске асыру үшін оларды белгілі бір топтағы басқарушы қызметкерлерге бөліп беріп, соның негізінде соның өкілеттілігін қалымтастыру
Техникалық	Белгілі бір қызметкерлердің категориялары орындайтын ақпараттарды жинау, сақтау, қайта құру операцияларын басқару процессін жіктеу
Кәсіпшілік	Басқарушы қызметкерлерді кәсіби даярлығына байланысты жіктеу.
Мамандылық	Жұмысты басқарушылық қызметіне қарай және мамандығына, жұмыс өтіміне жеке бастарының қабілеттілігіне байланысты жіктеу.
Лауазымы	Басқарушы қызметтерді басқару жүйесіндегі қабілетіне қарай

Мысалы, кадрлармен жұмыс істеу барысында кәсіпорын басшылығы, біріншіден, талап етілген материалдық, қаржылық шығындарға және ұйымдастырушылық күш-жігерге көңіл бөледі. Өзін-өзі қаржыландыру жағдайында жұмыс істейтін кәсіпорын үшін мұндай жағдай барлық шығындарды ақтайды [4].

Сондықтан компания қызметкерлерін басқару теориясы мен методологиясы Компания қызметкерлерін басқару тиімділігін бағалау мәселесіне көп көңіл болу керек. Себебі оның теориялық және тәжірибелік маңызы зор.

Экономикалық тиімділік - бұл белгілі бір шығын жұмсап, сондай-ақ нәтижеге жету немесе белгілі бір нәтижеге жетіп, шығындарды азайту. Компания қызметкерлерін басқару тиімділігі мәселесін қарастырып, шығынның не екенін және экономикалық тиімділік түсінігін анықтауымыз керек.

Өндіріс процесі үшін әр кәсіпорынға материалдық және еңбек ресурстары қажет. Ресурстар басқаша авансталған шығындар деп аталады, дәлірек айтсақ, бұл өндіріс процесі жүзеге аспай тұрып шығындалған ресурстар [5].

«Еңбек ресурстары» «ресурс» термині болса да мағынасы мүлдем басқа. «Ресурстар» мұнда «жұмыс потенциалы» түсінігіне сай келеді, ол адамның қоғамдық өндіріске қатысу мүмкіндігін сипаттайды. Солай бола тұра, қызметкердің біліктілік мүмкіндіктерінің ресурсы оларды ұлғайтуға бағытталған шаралардың нәтижесінде өседі, кейде өндірістік және жеке сипаттағы себептерге байланысты толық игерілмейді.

Нәтижелер мен талқылау

Компания қызметкерлерін басқаруға қатысты экономикалық тиімділікті бағалаудағы шығындар мен нәтижелерді өлшеу мәселесі нақтылықты талап етеді және ең алдымен нені бағалау керек екенін анықтап алу керек:

- іс-әрекеттің белгілі бір нәтижесіне таңдап алынған кадрлық саясатты жүзеге асыру нәтижесінде құрылған арнайы таңдап алынған, оқытылған және ынталандырылған «кәсіпкерлік» ұғымы көмегімен жету;

- компания қызметкерлерін басқару алдына қойылған максаттарға ең төменгі қаражаттармен жету;

- басқару процесінің нәтижелілігін қамтамасыз ететін ең сапалы басқару әдістерін таңдау.

Енді осы әдістерді жекелей қарастырайық.

Жалпы экономикалық тиімділікті тек өндірістік іс-әрекет нәтижесі ретінде немесе кәсіпкерліктің бүкіл шаруашылық іс-әрекеті нәтижесі ретінде қарастырса болады. Бірінші жағдайда экономикалық тиімділік болып табиғи немесе ақшалық мазмұндағы өндірілген

өнім болып табылады (жалпы, тауарлық таза өнім). Екінші жағдайда, көңілге алатын тек қана өнім өндірісі емес, сонымен қатар оны өткізу, сату (өткізілген өлімнің көлемі, пайда). Өнім ағымды (нақтылы) бағаларда белгіленуі тиіс, бұл арқылы нәтижені шығындармен салыстыра аламыз.

Осылайша тиімділіктің жоғарылауы дәл сол өндірістік нәтиже көлеміне жету үшін шығындарды қысқарту жолымен жету немесе нәтиженің өсу үрдісі қолдағы ресурстарды тиімді пайдалану нәтижесінде көтерілген кезде шығындардың ұлғаю үрдісінің біртіндеп төмендетелуі есебінен жүргізілуі.

Көбіне өндірістің тиімділігін бағалау үшін еңбек шығындарының тиімділік көрсеткіші пайдаланылады, жекелей айтқанда еңбек өнімділігінің көрсеткіші $\Theta\varepsilon$:

$$\Theta\varepsilon = K\theta / \varepsilon, \quad (1)$$

мұндағы $K\theta$ — белгілі бір календарлық кезеңдегі өндірілген өнім көлемі (тг); ε — еңбек шығындары

(адам-сағат, адам-күн, жұмыскерлердің орташа тізімдік саны).

Бірақ ескеретін жайт, бұл көрсеткіш көптеген факторлар ықпалынан өзгереді.

Компания қызметкерлерін басқару саласындағы жұмыстар тиімділігі туралы негіздемелерді жұмыс күшіне кәсіпкерлік шығындардың құны арқылы бағалау әдісі болады (Ш).

Расында да, еңбек процесі жүру үшін, кәсіпкерлік біраз шығындалуы керек. Әр түрлі кәсіпкерліктерде еңбек бірлігінің құны $К\varepsilon$ бірдей емес, өйткені жұмыс күшіне шығындар көлемі әр түрлі болады

$$К\varepsilon = Ш / \varepsilon. \quad (2)$$

Кәсіпкерліктегі тиісті есепті ұйымдастыру арқылы жұмыс күшінің (Φ) 1 теңгелік шығынына келетін өнім көлемін (немесе өнім көлемінің өсімін) сипаттайтын көрсеткішті есептеуге болады. Бұл көрсеткіш анықталады:

А) жұмыс күшіне шығындар көлемінің өндірілген өнімнің құндық көрінісінің көлемінің қатынасы ретінде

$$\Phi = K\theta / Ш; \quad (3)$$

Б) еңбек өнімділігі деңгейінің (құндық көріністе) бір еңбек шығынына сай келетін шығындар көлеміне қатынасы:

$$\Phi = \Theta\varepsilon / К\varepsilon. \quad (4)$$

Өнімнің қор сыйымдылық көрсеткішіне ұқсата отырып, «өнімнің бірге шаққандағы шығын сыйымдылық» көрсеткішін есептеуге болады, онда шығындар ретінде жұмыс күшіне ($Yж$) кәсіпкерлік шығындарын аламыз

$$Yж = Ш / K\theta. \quad (5)$$

Бірге шаққандағы шығын сыйымдылық $Yр$ көрсеткіші 1 теңгеге шаққандағы Φ шығындарымен өнім көлемі көрсеткішіне кері болып табылады және 1 теңге өнімді алу үшін қажетті жұмыс күшіне шығындарды (тг) сипаттайды [6].

Өндіріс көлемінің 1 теңгеге шаққандағы шығындардың Φ жұмыс күшіне есептелген көрсеткіш динамикасы осы шығындардың тиімділігінің өзгеруін бақылауға мүмкіндік береді: шығындар бірлігіне өнім өндірісінің өсуі олардың мақсаттылығын білдіреді.

Шығындарды төмендетуде ықпалды анықтауда сыртқы және ішкі факторларды белгілеуге себептер талдауы қажет, яғни өндірілген шығындар арқылы құрылған еңбек потенциалын кәсіпкерлік тиімді пайдалана алды ма. Еңбек шығынының бірлігіне жұмыс күшіне есептегендегі шығындар және Ф жұмыс күшіне шығындар бірлігі есептегендегі өнім көлемі арасындағы байланыс суретте көрсетілген.

Қорытынды

Жоғарыда айтылғандай, жұмыскерлерге жұмсалатын шығындар адамға тікелей қатынастағы шығындар, яғни оның еңбекке қабілеттілігін жоғарылатуға, мамандандыру есебінен өнімділікті арттыруға, қабілеттерді, мотивацияны және т.б. дамыту бағытында жатқызылады.

Шығындарды қызметкерлердің өндірілген белгілі бір фазасына жатқызу үлкен теоретикалық мағынаға ие. Тәжірибеде бұл үш фаза тығыз байланысты және олардың біреуінде жұмсалған шығындар соңғы нәтижеде, яғни кәсіпорының еңбек әлеуетінде, тура немесе жанама негізінде оңды жерін тигізеді. Әдебиеттерде белгіленгендей, «жұмыс күшін қолдану фазасының өндірістік циклдің өзге элементтеріне әсер ету, жекелеп алғанда, жұмыс күшін өндіру фазасымен байланысты процестер», «дәстүрлі әсер» екінші реттік құбылыстың бірінші реттік шегінен асады және анықтаушы рөлді атқарады [7].

Жұмыс күшін үнемді қолдану арқылы сапалы да, сандық қатынастарда жұмыс күшінің әрі қарай даму қаражатының қайнар көзінің бірі болатын пайда табуға есептелген.

Жұмыс күшіне жұмсалатын шығындарды сараптық есептеу кәсіпорын деңгейінде жұмыс атқарып жатқан есеп жүйесінде үлкен еңбекті талап ететін жұмыс.

Өзіндік құнға жататын шығындар тізімі белгілі бір мақсатты бағытқа ие шығындар тобын анықтауға және қаржыландырудың қайнар көзіне қатысты анық суретін көруге мүмкіндік береді. Сонымен қатар бухгалтерлік есеп нысандары жұмыс күшіне жұмсалатын шығындардың жалпыланған көрсеткіштерді қоспайды, осыған байланысты алғашқы есеп құжаттарымен жұмыс қажет.

Кәсіпорындарды қаржыландыру көзін таңдау өте маңызды, жұмыс күшіне жұмсалатын шығындарды өзіндік құнға қосу өнім өткізілгеннен кейін олардың қайтарылуының кепілі болады.

Кәсіпорының кадрлық саясатын талдау мақсаттары үшін жұмыс күшіне шығындардың міндетті және міндетті емес деп бөлу кезінде соңғыларға ерекше қызығушылықты білдіреді, өйткені олар арқылы өздерінің мақсаттарына сәйкес өндірістік нәтижелерді үлкейтуді қамтамасыз еткелі қызметкерлердің өзін-өзі ұстауға ықпал етеді. Өздерінің мақсаттарына сәйкес кәсіпорынды реттеп отырады.

Шығындарды (резервті қалыптастырушы және резервті қалыптастырмайтын қысқартылу мүмкіндігі бойынша жіктеу мына мәндегі мәселені анықтайды: өндірістік ұсталымдардың басқа түрлері сияқты жұмыс күшіне шығын келтіреді.

Әдебиеттер тізімі

1. Көпешова С., Мұхтарова К.С. Стратегиялық менеджмент. Алматы: Экономика, 2016, 275 б.
2. Управление персоналом в системе здравоохранения: практикум / А. А. Маукенова [и др.]. Караганда : ТОО "Medet Group", 2016, 128 с.
3. Заманауи басқару жүйелері. III.: оқулық / Р. К. Дорф, Р. Х. Бишоп. 12- бас. Алматы : Дәуір, 2017, 338 б.
4. Аманшаева, Д. М. Нарықтық қатынастар жағдайындағы кәсіпорынның кадрлық саясатының ерекшеліктері. С. Торайғыров атындағы Павлодар мемлекеттік университеті. Транзитная экономика, 2009, №1, 52-62 б.
5. Сирченко А. Е. Кадровая политика как инструмент управления персоналом. Молодой ученый, 2015, №12, С. 496-499.

6. Одегов Ю. Г., Лабаджан М. Г. Кадровая политика и кадровое планирование. Москва: Юрайт, 2014, 444 с.
7. Сейсекеева Ж.Р. Кадрлық потенциялық пайдалануды жетілдіру стратегиясы // Экономика негіздері, 2015, № 3, 6 б.

Аннотация

В условиях перехода на рынок население не будет удовлетворено низкими потребностями, которые выбирают высокую потребность (повышение социальной значимости, самовыражения). Нравственный подход не всегда удобен, иногда является “дорогим”, вызывающим конфликт. Но именно он повышает и поддерживает результативность деятельности организации в долгосрочной перспективе. Общая концепция управления человеческими ресурсами конкретизируется в каждой организации через кадровую политику и Кадровые службы. Это управление, опирающееся на человеческий потенциал как основу организации, отвечающее требованиям гибкого регулирования и окружающей среды и позволяющее достичь конкурентных преимуществ, а в совокупности осуществляющее периодические изменения в организации, позволяющие организации достичь своих целей в долгосрочной перспективе переход на рынок и кризис требует производства и обновления потенциала человеческих ресурсов. Стратегические направления совершенствования управления персоналом компании рассматривать работников не как наемного работника, а как члена совместной группы с общей корпоративной системой ценностей.

Abstract

In the conditions of transition to the market, the population will not be satisfied with low needs, which choose a high need (increasing social significance, self-expression). The moral approach is not always convenient, sometimes it is “expensive” and causes conflict. But it increases and supports the organization's performance in the long term. The General concept of human resource management is specified in each organization through the personnel policy and Personnel services. This management is based on human potential as the Foundation of the organization, meets the requirements of flexible regulation and the environment and allows to achieve competitive advantages, and together implements periodic changes in the organization, allowing the organization to achieve its goals in the long term. the transition to the market and the crisis requires the production and renewal of human resources potential. Strategic directions for improving the company's personnel management consider employees not as employees, but as a member of a joint group with a common corporate value system.

ОӘЖ: 330.142.212

И.Ж. Исатаева

магистрант, Халықаралық гуманитарлық техникалық университеті, Шымкент, Қазақстан

КӘСІПОРЫННЫҢ ТАБЫСТЫЛЫҒЫН АРТТЫРУ ЖОЛДАРЫ

Түйін

Табыстың кәсіпорын қызметіндегі атқаратын рөлі үлкен және ол кәсіпорынның мүлкінің ұлғаюының, қарыз қаражаттарын тартудың, жалпы қоғамның әлеуметтік-экономикалық дамуының алғы шарты болып табылатындығы туралы айтылады. Табыс таппай кәсіпорын кредиторлар мен инвесторлары тарапынан қосымша қаражаттарын тарту мүмкіндігіне ие бола алмайды. Сонымен бірге, табыс кәсіпорынның ішкі қаржылық мұқтаждықтарының негізгі көзі болып қоюмен шектеліп қоймайды, ол қоғам өміріндегі, мемлекеттік бюджет ресурстарының, бюджеттен тыс қорларының және қайырымдылық қорларының қаражаттарының қалыптасуына да үлкен роль атқарады. Бұл бәсекелестік ортада кәсіпорынның нарықтық және өндірістік стратегиясын анықтайтын басқару қызметінің басты буыны болып табылады. Осы жағдайға байланысты кәсіпорынның өндірістік барысы қаржы ресурстарымен қажетті көлемде қамтамасыз етілуін, тартылған қаржы ресурстарын өндіріске тиімді орналастырылуын, өндірілген өнімнің шығындарын барынша азайту, нәтижесінде кәсіпкерлік қызметтен табыс алуды қамтамасыз етуге байланысты міндеттерді атқарады. Сонымен бірге, кәсіпорынның табыстылығын арттыру жолдары ғылыми ізденушілерді де қызықтырып отыр.

Кілттік сөздер: табыс, пайда, тиімділік, кәсіпорын, рентабельділік, өндіріс, бәсеке, басқару, тиімділік

Кіріспе

Кәсіпорынның нарықтық экономика жағдайында қызмет етуінің экономикалық пайдалылығы табыс табумен анықталады. Табыстың кәсіпорын қызметіндегі атқаратын ролі үлкен, ол кәсіпорынның мүлкінің ұлғаюының, қарыз қаражаттар тартудың, жалпы әлеуметтік-экономикалық дамуының алғы шарты болып табылады. Табыс таппай кәсіпорын кредиторлар мен инвесторлар тарапынан қосымша қаражаттар тарту мүмкіндігіне үміт арта алмайды. Сонымен қатар, табыс кәсіпорынның ішкі қаржылық мұқтажықтарының негізгі көзі болып қоюмен шектеліп қана қоймайды, ол қоғам өмірінде, мемлекеттік бюджет ресурстарының, бюджеттен тыс қорлардың және қайырымдылық қорларының қаражаттарының қалыптасуында да үлкен роль атқарады.

Кәсіпорынның өндіріске салынған активтерінің рентабельділік (табыстылық) деңгейі инвестициялық шешімдер қабылдау барысында, қаржылық жоспарлау жұмыстарында, жоспарлық көрсеткіштерді нақты көрсеткіштермен салыстыру және үйлестіру, сондай-ақ шаруашылық қызметі мен оның нәтижесін бақылау мен бағалауда маңызды роль атқарады. Үлгілі басқарылатын кәсіпорындар табыстың қалыптасуын, оның әрбір орталықтары бойынша қатаң түрде бақыланып отырады және сәйкесінше, осы нәтижелер негізінде құрылымдық басшыларға сыйақылар беріледі, бұл өз кезегінде олардың өз қызметіне деген ынтасын арттыруға септігін тигізеді. Өндірістік активтерге немесе инвестициялық жобаларға жаңа қаржы салымдарын салу қажеттілігін бағалаған кезде, олардан алынатын табыс есептеледі және бұл есептер қаржылық сипаттағы шешімдер қабылдауда негіз болып табылады [1].

Тек табыс қана бірімен бірі тығыз байланысты үш мәселені шешуге қабілеті жетеді: не өндіру қажет, кім үшін және қалай өндіру керек? Табыс табу және оны арттыру кез келген шаруашылық жүргізуші субъектінің қызмет етуінің мақсатына айналды, нарықтық экономикалық қатынастар жағдайларында ол оның өндірістік және әлеуметтік дамуының негізгі көзі болып табылады. Осылайша, табыс пен рентабельділік кәсіпорынның өндірістік және қаржылық қызметін бағалау үшін аса маңызды көрсеткіш болып табылады. Ол оның іскерлік белсенділігінің және қаржылық тұрақтылығының деңгейін сипаттайды. Алайда, қажетті шығындарды шығармай, бәріміз білеміз, мақсат еткен нәтижеге қол жеткізу мүмкін емес. Өз кезегінде табыс алмай, кәсіпорынның дамуын және әлеуметтік мәселелерді шешуді жүзеге асыру мүмкін емес.

Нарықтық экономика жағдайларында табыстың кәсіпорын қызметіндегі ролі мен оны арттырудың жолдарын іздестіру болып табылады. Осы мақсатқа қол жеткізу үшін жұмыс өзінің алдына келесідей сұрақтарға жауап беруді көздейді:

- кәсіпорын табысының экономикалық негіздерін қарастыру;
- кәсіпорын табысының талдау және жоспарлау әдістемелерін қарастыру;

кәсіпорындардағы табыстың артуын түрлі факторлардың және қаржылық тәуекелдердің әсерін анықтау.

Теориялық талдау

Табыстың экономикалық мәні бүгінгі экономикалық теорияның ең бір күрделі және әрқилы ұғымдарының бірі болып табылады. Экономикалық көзқарас бойынша табыс дегеніміз – бұл ақша шығыстары мен кірістерінің айырмасы болып табылады. Шаруашылық тұрғыдан қарастыратын болсақ, табыс – бұл кәсіпорынның есепті кезеңнің басындағы және соңындағы мүліктік жағдайының айырмасы болып табылады [2]. Бұл жерде табыс ұғымы кәсіпорынның өзінің қаржылық-шаруашылық қызметінен алатын алуан түрлі табыстарының шығындар көлемінен басым болатын жағдайын білдіреді.

Біз білетіндей, кәсіпорын табыстары оларды алудың және қолданудың сипаттамасы мен шарттарына байланысты негізгі екі түрге бөлінеді:

- негізгі қызметтен алынған табыс;
- өзге де табыстар.

Негізгі қызметтен алынған табыс өнімді өткізумен, қызметтер көрсетумен және жұмыстар орындаумен байланысты қаражат кірістерін қамтиды.

Өзге табыстарға өткізілімнен тыс операциялардан, мүлікті сатудан түскен қаражаттар, сондай-ақ, төтенше жағдайлардан алынған табыс жатады.

Бухгалтерлік есеп теорияшылары табыс ұғымымен байланысты келесідей мәселелерді атап көрсетеді.

Тауарлар жөнелтілді, өнімдер сатылды, қызметтер көрсетілді, жұмыстар орындалды, алайда олар әлі төленген жоқ, демек кәсіпорын әлі табыс алған жоқ. Бұл мәселе кәсіпорынның өндіріс барысына салынған, алайда әлі бітпеген капитал айналымының экономикалық мәні мен меншіктік құқықтың сәйкес келмеуінен туындайды.

Тауарлар жөнелтілді, өнімдер сатылды, қызметтер көрсетілді, жұмыстар орындалды, алайда олар әлі төленген жоқ, алайда кәсіпорынның балансында табыс көрсетіледі. Бұл жағдайда құндылықтар толық құны бойынша дебиторлық борыш құрамында тіркеледі. Қаржылық тұрғыдан қарастырғанда кәсіпорынның өзінің алған табысын пайдалануға нақты мүмкіндіктері жоқ.

Кәсіпорын өзінің табыс сомасына үлкен сомаға ірі көлемдегі құндылықтар сатып алды. Бухгалтерлік есеп бойынша табыс бар, алайда кассада немесе есеп-шоттарда нақты ақша қаражаттары жоқ. Бұл жағдайда кәсіпорын ақша қаражаттарымен қамтамасыз етілмеген салықтық, пайыздық, дивидендік төлемдерді жүзеге асыруына тура келеді.

Жоғарыда аталған жағдайдың шегіне жеткен нұсқасы – бухгалтерлік есепте табыс көрсетілген кәсіпорын банкрот деп жарияланады. Мұндай жағдай кәсіпорын өзінің шаруашылық қызметі нәтижесінде алынған табысты өтімсіз активке салумен сипатталады. Нәтижесінде кәсіпорынның өтімділігі жойылады да, банкроттық жағдайға ұшырайды.

Кәсіпорынның мүлкі есепті кезеңде ұлғайғанмен, табыс жоқ. Құндылықты қайтарымсыз және өтелімсіз берген жағдайларда кәсіпорынның табысы емес, қосымша капиталы ұлғаяды. Мұндай жағдай мүлікті қайта бағалау немесе инвентаризация барысында артық құндылықтарды анықтау нәтижесінде де кездеседі [3].

Кәсіпорын нақты түрде шығын көруде, бірақ бухгалтерлік есепте номиналды есептік табысты көрсетеді. Мысалға, кәсіпорын қандай да бір өндірістік активке ірі көлемдегі қаражаттар салды, ал бұл актив бірнеше жылдан кейін ғана толық өтеледі. Нәтижесінде, активтік бүкіл өтелім кезеңі бойында кәсіпорын зиян көруде болады, ал бухгалтерлік есеп тұрғысынан осы кезеңдер ішінде ай сайын табыс көрсетіледі.

Кәсіпорынның біртұтас тұлға ретіндегі құны мен оның активтерінің құнының жиынтығының арасында айырмашылықтар болады. Бұл көрсеткіштердің айырмасы «гудвилл» немесе «фирманың құны» деген ұғыммен белгілі. Әдетте бұл көрсеткіш оң нәтижені көрсетеді, яғни кәсіпорынды бөлшектеп сатқан жағдайда оны толық сатқандағы жағдаймен салыстырғанда көп қаражат өндіріп алуға болады.

Табыспен байланысты барлық көзқарастарды зерттеудің нәтижесінде ғалымдар мынадай қорытындыға келді: «бухгалтерлік есепте көрсетілген табыс қаржылық-шаруашылық қызметтің нақты нәтижелерін көрсетпейді. Бұл, өз кезегінде, бухгалтерлік және экономикалық табыс деген түсініктерді бөліп қарастыру керек деген тұжырымға алып келді. Біріншісі – тауарлар мен қызметтерді өткізудің нәтижесі деп қарастырылса, екіншісі – капиталдың «жұмыс істеуінің» нәтижесі деп қарастырылады [4].

Табыстың осындай екі түрлі тұжырымдамасы батыс елдерінде кеңінен даму алды. Батыстық негіздерге сүйенсек, табыс концепциясы үш түрлі мақсат үшін маңызды:

- салықтарды есептеу үшін;
- кредиторлар мен акционерлердің мүдделерін қорғау үшін;
- тиімді инвестициялық саясатты жүзеге асыру үшін.

Табыстың бухгалтерлік тұжырымдамасы тек бірінші мақсатқа қол жеткізу үшін ғана қолайлы және үшінші мақсатты қамтамасыз ету үшін мүлдем қолайсыз болып табылады.

Табыстың түрлі ғылыми тұжырымдамаларын талдай отырып, «табыс» ұғымына келесідей анықтама беруге болады. Табыс деп тауарды өткізу, қызметтер көрсету және жұмыстар атқару нәтижесінде қалыптасқан қосылған құнды айтады. Өзге мүліктерді сату, өткізілімнен тыс операциялардан түскен қаражаттар және басқа да қаражат кірістері кәсіпорынның пайдасын арттырады.

Тәжірибелік бөлім

Кәсіпорын табысының қалыптасуы және оның орналастырылуы (үлестірілуі, пайдаланылуы) оның кәсіпкерлік қызметінің ерекшеліктерімен және стратегиялық мақсаттарымен анықталады. Кәсіпорынның жалпы табысы оның ағымды кезеңдегі негізгі, қаржылық, инвестициялық қызметтерден, төтенше жағдайлардан алған табыстарының жиынтығынан қалыптасады. 1-суретте кәсіпорынның жалпы табысының қалыптасу үлгісі берілген [5].

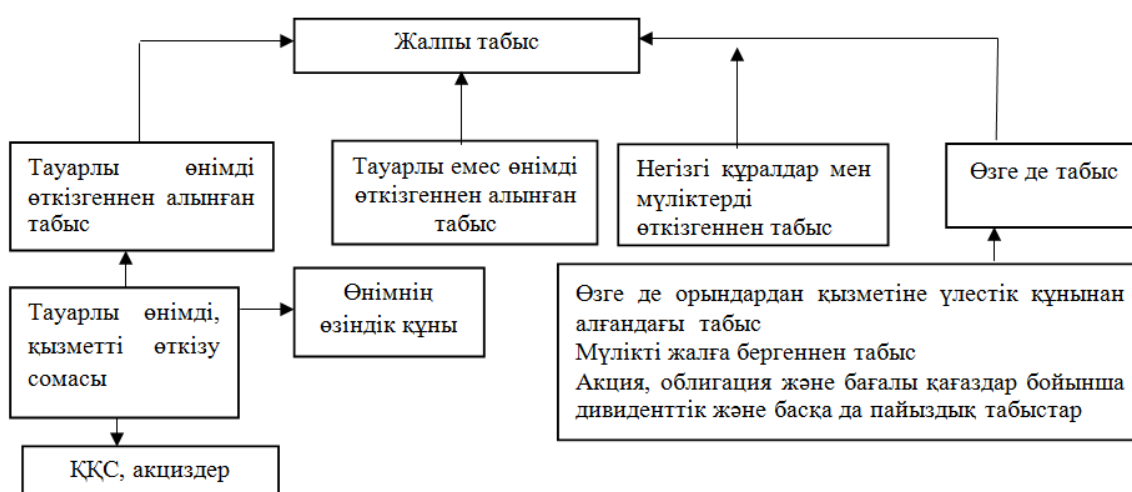

Сурет 1 - Кәсіпорынның жалпы табысының қалыптасуы

Жалпы табыстың құрамында кәсіпорынның барлық қызмет түрлерінен алынған табыстары кіреді. Бірінші кезекте жалпы табыс өнімді өткізуден, яғни негізгі қызметтен алынған табысты қамтиды. Бұл табыс жалпы өнімді өткізуден түскен сомадан қосылған құн салығы мен акциздерді және өнімді өндіруге, өткізуге кеткен шығындарды шегеріп тастау арқылы анықталады.

Екіншіден, жалпы табыстың құрамына тауарлық емес өнімдерді сатудан алынған табыс, яғни кәсіпорынның балансында есептелетін қосалқы өндірістердің (ауыл шаруашылық өндірісінің, көлік шаруашылығының және басқа да шаруашылықтардың) табыстары кіреді.

Үшіншіден, жалпы табыстың құрамына негізгі қорларды және өзге де мүліктерді сатудан түскен табыс кіреді.

Сондай-ақ, жалпы табыс өткізілімнен тыс алынған табыстар мен шығындарды, яғни тауарды немесе қандай-да бір активті сатудан тыс операциялардың нәтижесін, қамтиды.

Кәсіпорынның қарамағында қалатын жалпы табысы әрі қарай үлестіру объектісі ретінде қарастырылады. Оны үлестіруді табыстың бір бөлігін мемлекеттік бюджетке және басқа да міндеттемелерді өтеуге, ал қалған бөлігін кәсіпорынның стратегиялық мақсаттарына сәйкес мүдделеріне бағыттау деп түсінуге болады. Табысты үлестіру заңдылығы – салықтар мен басқа да міндетті төлем шарттары түрінде түрлі деңгейдегі бюджетке түсетін бөлігі. Содан кейін қалатын табысты үлестірудің бағытын анықтау кәсіпорынның құзіретіне жатады.

Табысты үлестірудің негізгі принциптері келесілер:

- кәсіпорынның өндірістік-шаруашылық, қаржылық және инвестициялық қызметтерден алынған табысы шаруашылық субъектісі ретінде мемлекет пен кәсіпорын арасында бөлінеді;
- мемлекет қазынасына түсетін табыстың бөлігі салықтар және алымдар ретінде мемлекеттік бюджетке түседі. Салықтардың құрамы, мөлшерлемелері және сәйкес деңгейдегі бюджеттердің есебіне түсу тәртібі заңды түрде белгіленеді;
- салықтардан кейін шаруашылық субъектінің қарамағында қалатын табыс мөлшері өндіріс көлемінің арттыруға және өндірістік-шаруашылық, қаржылық, инвестициялық қызметінің жақсаруына, сонымен қатар, кәсіпорынның қаржы қызметінің жақсаруына мүдделілігін арттыруға жетерліктей болуы керек;
- шаруашылық субъектінің қарамағында қалатын табыс әуелі кәсіпорынның әрі қарай дамуын қамтамасыз ететін қорларға, ал қалған бөлігі тек тұтыну қорларына кетеді.

Кәсіпорын қарамағында қалатын табыс (таза табыс) екі бөлікке бөлінеді. Бірінші бөлігі тұтыну қорларына, екінші бөлігі жинақтау қорларына бағытталады [6].

Тұтыну қорларына бағытында қолданылатын табыс кәсіпорынның мүлкін арттыру мақсатында өндірістік активтерді, жаңа технологияларды енгізуге, сондай-ақ, қосымша еңбек ресурстарын тартуға жұмсалады. Кәсіпорынның капиталын ұлғайтуға орналастырылған табыс өндірілген өнімнің көлемін арттыруға, өнімнің өзіндік құнын төмендетуге, түптеп келгенде шаруашылық субъектінің келешектегі әлуетті (потенциалды) табыстылығын арттырудың алғы шарты болып табылады.

Қорытынды

Кәсіпорын табысын қамтамасыз ету барысында оның қандай факторлардың есебінен артатынын немесе азаятынын анықтау қажет. Жоғарыда біз табыстың өткізілген өнімнің көлемінен тәуелді екенін қарастырған болатынбыз. Өнімнің өзіндік құнында тұрақты шығындардың үлесі басым болса, өнімді өткізу көлемінің артуы табыстың өсуіне алып келеді. Сонымен қатар, табыс тауардың бағасы мен өзіндік құнының айырмасы ретінде анықталатындықтан, табыс көлеміне бағалардың өсуі мен өзіндік құнның төмендеуі де әсер етеді.

Инфляцияның жоғары қарқыны жағдайларында табыстың өсуі баға факторының есебінен қамтамасыз етіледі. Алайда, елімізде инфляция деңгейінің төмендеуі, отандық нарықтың тауарлармен толуы, кәсіпорындар арасындағы бәсекелестіктің артуы тауар өндірушілердің бағаны өсіру арқылы табыс табу мүмкіндіктеріне тосқауыл бола білді. Кәсіпорындардың қазіргі таңдағы табысты арттырудың бірден-бір әдісі - өндірістік шығындарды төмендету болып табылады.

Кәсіпкерлік қызмет тәжірибесінде өзіндік құнды төмендетудің алуан түрлі тәсілдері қолданылады. Әрине, кәсіпорындар отын-энергетикалық ресурстарды, материал және еңбек шығындарын үнемдеу, амортизациялық аударымдар үлесін азайту, әкімшілік шығындарды қысқарту секілді тәсілдердікеңінен қолданады. Алайда, айта кету керек, өзіндік құнды азайтудың да шегі бар. Өндірістік шығындарды осы шектен төмен азайту тауардың басты қаисетінің, яғни сапасының, төмендеуіне алып келеді. Осы айтылғандар әкімшілік және коммерциялық шығындарға да байланысты, өйткені оларсыз кәсіпорын қажетті деңгейде қызмет ете алмайды және тауарды өткізу мүлдем мүмкін болмай қалады.

Табыс кәсіпорынның кәсіпорындардың шаруашылық-қаржылық қызметінің нәтижесі болып табылады. Табыс – өндіріс тиімділігін, өндірілген өнімнің көлемі мен сапасын, еңбек өнімділігінің жағдайын, өзіндік құнның деңгейін, өндірістік активтердің тиімді қолданылуын нақты сипаттайтын маңызды көрсеткіш. Сонымен қатар, табыс өндірісті дамытуға және ресурстарды тиімді қолдануға ынталандырушы қызмет атқарады.

Нарықтық жағдайларда кәсіпорындардың басты мақсаты табыс табу болғандықтан, осы көрсеткішке қол жеткізу басқару құрылымдарының басты міндеті болып табылады. Кәсіпорынның табыстылығын (рентабельділігін) басқару стратегиясының мазмұны оның қызметінің табыс орталықтары мен шығын орталықтарын анықтаумен сипатталады.

Шаруашылық субъектінің табыстарының орталығы – бұл мейлінше жоғары табыс алып келетін қызметі болып табылады. Шығындар орталығы – бұл өндірісте қолданылатын ресурстардың жиынтығы болып табылады және өндірістік-коммерциялық процесте өте маңызды роль атқарады.

Батыстық қаржы менеджментінің негізгі дилеммасы – «немесе табыстылыққа, немесе өтімділікке қол жеткізу», яғни осы екі көрсеткіштің біреуін стратегиялық мақсат тұту. Кәсіпорын өз табысын арттыру мақсатында өндіріс көлемін арттыра түседі, сәйкесінше өндірісте тұтынылатын айналым активтерінің мөлшері де үлкен болады, негізгі қорлардың табиғи тозу деңгейі жоғары көрсеткіштермен сипатталады. Нәтижесінде активтердің өтімділік деңгейі төмендеп кетеді және үлкен табыстарға қол жеткізген кәсіпорын төлемдер мен несиелерге қабілетсіз деп танылады.

Кәсіпорындардың қазіргі таңдағы табысты арттырудың бірден-бір әдісі - өндірістік шығындарды төмендету болып табылады. Кәсіпкерлік қызмет тәжірибесінде өзіндік құнды төмендетудің алуан түрлі тәсілдері қолданылады.

Бәсекелестік күрестің күшеюі кезінде бағаны төмендету арқылы сатылым көлемін арттыруға кәсіпорындардың қабілеттері жетпейді, өйткені жұмыс тиімсіз бола бастайды. Табыстылықты қамтамасыз ету үшін кәсіпорындар бағаны шығындардың төмендеуіне сәйкес төмендетулері тиіс немесе нарықта үлкен сұраныстарға ие бола алатын басқа тауарды өндіруге күш салулары қажет [7]. Осы факторды ескере отырып, кәсіпорындар өнімнің жаңа түрлерін игеруге табыс көлемінің барынша артқан кезінде кірісулері керек. Бұл ескі тауардың рентабельділігінің төмендеуі басталған мезетте жаңа өнімді шығару залалсыздық нүктесіне жетіп үлгеруіне жағдай жасайды.

Мұндай стратегия кәсіпорындардың қол жеткізген табыстылық деңгейін сақтап қалуға және қолайлы нарықтық жағдайларда бұл көрсеткішті барынша арттыруға мүмкіндіктер береді.

Табыстылық көрсеткішіне оңтайлы қосымша ретінде өнімнің өзіндік құнын төмендетудің нәтижесінде алынған табыстың артуының салмақ үлесін де қарастыруға болады. Мұндай қосымша кәсіпорынның бастапқы буынын (кәсіпорын басшылығын) еңбек өнімділігін арттыруға, шикізат көздерін, материалдарды, электрлік және энергетикалық ресурстарды төмендетуге, негізгі құралдарды және өндірістік қуаттарды барынша тиімді қолдануға, нәтижесінде жалпы өнімнің өзіндік құнын төмендетуге итермелеген болар еді. Бұл өндіріс көлемін арттыруға, нәтижесінде кәсіпорынның табыстылығын арттыруға септігін тигізер еді.

Әдебиеттер тізімі

1. Оразалин, К. Ж. Кәсіпорын экономикасы. Алматы: LEM, 2007, 296 б.
2. Үмбетәлиев А.Д. Кәсіпорын экономикасы және кәсіпкерлік. Алматы: Экономика, 2009, 461 б.
3. Раицкий К.А. Кәсіпорын экономикасы: жоғарғы оқу орнына арналған оқулық. М: Маркетинг, 2009, 693 б.
4. А.К. Нурпеисова, Г.Е. Жандыкеева, А.Д. Тлеубекова Кәсіпорын экономикасы және кәсіпкерлік құқықтың негізгі аспектілері. Алматы: LEM, 2012, 336 б.
5. Құрылыс компанияларының бәсекеге қабілеттілігін басқаруды жетілдіру, автореф. дис. экон. ғылым. канд.: Талғат Жұмабекұлы Демесинов, С. Аманжолов атын. Шығыс Қазақстан мемлекет. ун-ті. Алматы: Саға, 2007, 25 б.
6. «Төртінші өнеркәсіптік революция жағдайындағы дамудың жаңа мүмкіндіктері». Қазақстан Республикасының Президенті Н. Назарбаевтың Қазақстан халқына Жолдауы. Мына сілтемеде: <http://www.akorda.kz/> (10 қаңтар 2018ж.)
7. Қазақстан Республикасының Президенті – Елбасы Н.Ә.Назарбаевтың «Қазақстан-2050» Стратегиясы қалыптасқан мемлекеттің жаңа саяси бағыты» атты Қазақстан халқына Жолдауы. Мына сілтемеде: <http://www.akorda.kz/> (14.12.2012 ж.)

Аннотация

Доходы имеют большую роль в деятельности предприятия, которая является предпосылкой увеличения имущества предприятия, привлечения заемных средств, социально-экономического развития общества в целом. Без получения дохода предприятие не может иметь возможность привлекать дополнительные средства со стороны кредиторов и инвесторов. Вместе с тем, доходы не ограничиваются ставкой основных источников внутренних финансовых потребностей предприятия, что играет большую роль в жизни общества, формировании государственных бюджетных ресурсов, внебюджетных фондов и средств благотворительных фондов. Это является главным звеном управленческой деятельности, определяющим рыночную и производственную стратегию предприятия в конкурентной среде. В связи с этим, производственный процесс предприятия выполняет обязанности, связанные с обеспечением необходимого объема финансовыми ресурсами, эффективного размещения привлеченных финансовых ресурсов в производство, минимизации затрат на производимую продукцию, в результате чего получение доходов от предпринимательской деятельности. Вместе с тем, пути повышения доходности предприятия привлекают и научных соискателей.

Abstract

Income plays an important role in the company's activity, which is a prerequisite for increasing the company's assets, attracting borrowed funds, and socio-economic development of society as a whole. Without income, the company cannot attract additional funds from creditors and investors. At the same time, income is not limited to the rate of the main sources of internal financial needs of the enterprise, which plays a large role in the life of society, the formation of state budget resources, extra-budgetary funds and charitable funds. This is the main link of management activity that determines the company's market and production strategy in a competitive environment. In this regard, the production process of the enterprise performs duties related to providing the necessary amount of financial resources, effective placement of attracted financial resources in production, minimizing the cost of manufactured products, resulting in income from business activities. At the same time, ways to increase the profitability of the enterprise attract scientific applicants.

ӘОЖ 349.422.231

Д.А. Исламов

магистрант, Халықаралық гуманитарлық техникалық университеті, Шымкент, Қазақстан

ҚАЗАҚСТАН РЕСПУБЛИКАСЫНЫҢ АГРАРЛЫҚ САЛАСЫНЫҢ БӘСЕКЕЛІК ҚАБІЛЕТІН ЖАҢҒЫРТУ ЖОЛДАРЫ

Түйін

Заманауи нарықтық экономиканың терең құрылымдық және әлеуметтік-экономикалық реформаларды жүзеге асырумен тікелей байланысты. Қазақстан Республикасының аграрлық саласының бәсекелік қабілетін жаңғырту жолдары реформа тұрғысынан алып қарағанда, тұрғындарды сапалы тамақ өнімдерімен және олардың жалпы әлеуметтік жағдайының көтерілуін, елдің азық-түлік қауіпсіздігін қамтамасыз ету жолға қойылады. Экономиканың негізгі саласы – ауыл шаруашылығына маманданған, бұл саладағы өндіріс көлемі жылдан жылға азайып, оның себебінен, өңдеу өнеркәсібінде өңделетін ауыл шаруашылығы шикізаттары да кеміп, бұлардың өндірістік қуаттылығы толық пайдаланылмай тиімділігі төмендеп отыр. Агроөнеркәсіптік кешен салаларын жаңғырту, бәсекелесуге қабілетті ауылшаруашылық өнімін өндіру азық-түлік қауіпсіздігін қамтамасыз етудің өсуіне мүмкіндік туғызады. Мақала авторлары ұлттық экономиканың тұрақты даму факторларының бірі өнімнің, оның ішінде жануардан және өсімдіктен алынатын азық-түліктердің экспортын ұлғайту болып табылады деп есептейді, оның үстіне экспортта қомақты үлесті ауылшаруашылық өнімін өңдеу құрауы тиіс. Тиімділігі жоғары агроөнеркәсіп кешенін құру экономикалық тұрақтылықты, бәсеке қабілетін жаңғырту арқылы олардың материалдық әл-ауқатын әрі қарай көтерудің негізгі алғышарты болып табылады.

Кілттік сөздер: Агроөнеркәсіп, экономика, аймақ, ауылшаруашылығы, өнім, бәсеке қабілеттілік, тиімділік.

Кіріспе

Ауыл шаруашылығындағы экономиканың қалыптасуы, агрокәсіпкерлік құрылымдарды қалыптастырып дамыту аз уақыт ішінде өзінің нәтижелерін беретіні, нарықтық жағдайға сай құрылған агроқұрылымдар өндірістік тиімділікті арттыру барысында құлдырап кеткен ауыл шаруашылығының экономикасын жақсаруына, аграрлық саладағы кәсіпкерлік жүйесіндегі шағын және орта бизнестік субъектілердің ұлғая бастағаны мысал бола алады. Сондықтан аграрлық кәсіпкерліктің тиімді дамуы олардың тек ауыл шаруашылық бағытында ғана болмай, сондай-ақ тұрмыстық қызмет көрсетуді, халықтың кәсіпшілік бұйымдарын өндіруді, сауықтыру-профильді формасында қызмет көрсетуді, ұлттық дәстүрлерді насихаттау бағытында қызмет етуді және тағы басқа түрлерін қалыптастыру – олардың өрістеуіне мүмкіндік береді. Дамушы елдерде нарыққа негізделген дамуға қарай елеулі өзгеріс орын алып, оған жеке меншік сектор мен азаматтық қауым барған сайын көп тартыла бастады [1].

Ал ауыл шаруашылығы саласы біршама технологиялық жетістіктерге қол жеткізіп, ақпараттың таралуы шапшаңдай түсті. Ауыл шаруашылығы экономикалық дамудың негізгі катализаторы болып отырған кезде ауылды дамыту мәселесі әлдеқайда кешенді көзқарасты қажет етеді.

Нарықтық қатынастар жағдайындағы қалыптасқан аграрлық кәсіпкерлік өз қызметіне кіріскенімен, өзінің өмірлік қажетті деңгейіне жете алмағаны ақиқат. Елдегі жүргізілген реформалардың алғашқы нәтижесі кәсіпорындарға, олардың жоғары тиімділікті қызметіне ішкі факторлардың оңайлықпен әсер етпейтіндігін көрсетті. Аграрлық саладағы кәсіпкерліктің көптеген нысандары өз мүмкіндіктерін дер кезінде бағалауға дәрменсіз болып шықты.

Сондықтан да аграрлық саладағы шағын және орта кәсіпкерлікті дамыту, олардың әлеуметтік-экономикалық тиімділігін арттыру негізінде ауыл тұрғындарын жұмыспен қамтамасыз ету, олардың тұрмыстық жағдайын жақсарту, қаржы тапшылығы, материалдық-техникалық ресурстардың жетіспеушілігі, аграрлық өнеркәсіптегі дағдарыстың бетін қайтару, саланы тұрақтандыру мүмкіндіктері әлі де болса жойылмауы себепті қазіргі кезде күрделі мәселелердің бірі болып отыр. Бұлар біздің ғылыми-зерттеу жұмысымыздың негізгі бағытын айқындайды [2].

аграрлық саладағы кәсіпкерлікті дамытудың негіздерін зерттеу арқылы теориялық, әдістемелік және жетілдіру бағыттарына ұсыныстар жасауды көздейді. Аталған мақсат келесі міндеттерді шешу арқылы жүзеге асырылады:

- нарық жағдайында ауыл шаруашылығы саласындағы кәсіпкерліктің теориялық негізін зерттеу;
- агрокәсіпкерлік субъектілерді дамытудың шетел тәжірибелерін саралау;
- кәсіпкерліктің дамуын бағалау көрсеткіштерін жетілдіруге ұсыныстар жасау;
- агроөнеркәсіп кешеніндегі кәсіпкерлік менеджментін тиімді пайдалану ерекшеліктерін негіздеу [3].

Ауылдық жерді дамыту тек қана ауыл шаруашылығын дамытуды емес, одан әлдеқайда кең ұғымды, яғни ауылдық қауымдастықты қамтитын бүкіл қатынастар кешенінің дамуын көздейді. Ауылдың тұрмыс жағдайын жақсарту олардың мықты өндірістік және әлеуметтік сала мен қоршаған ортадағы жетістіктерін жақсарту арқылы мүмкін болады. Бұл фермерлік және тағы басқа да агрошаруашылықтардың өнімділігі мен дамуын көтеруді білдіреді

Теориялық талдау

Нарықтық экономикаға өту барысында ауыл шаруашылық өнімдерін өндіретін кәсіпорынның экономикалық қатынастарын түпкілікті қайта құру – қазіргі кезеңдегі аграрлық саясаттың өзекті мәселелерінің негізіне айналып отыр. Сондықтан да,

агрокәсіпкерлік субъектілерінің экономикадағы рөлі өздерінің іскерлік және озық идеяларын жүзеге асыра отырып, қоғамда жаңа жұмыс орындарын ашады. Сол арқылы жұмыскерлердің әлеуметтік жағдайларының оңалуына ықпал етеді. Кез келген кәсіпкерлік субъектілері өндіріс шығындарын мейілінше азайтуға, тұтынушы сұранысын максималды қанағаттандыруға тырысады (Сурет 1).

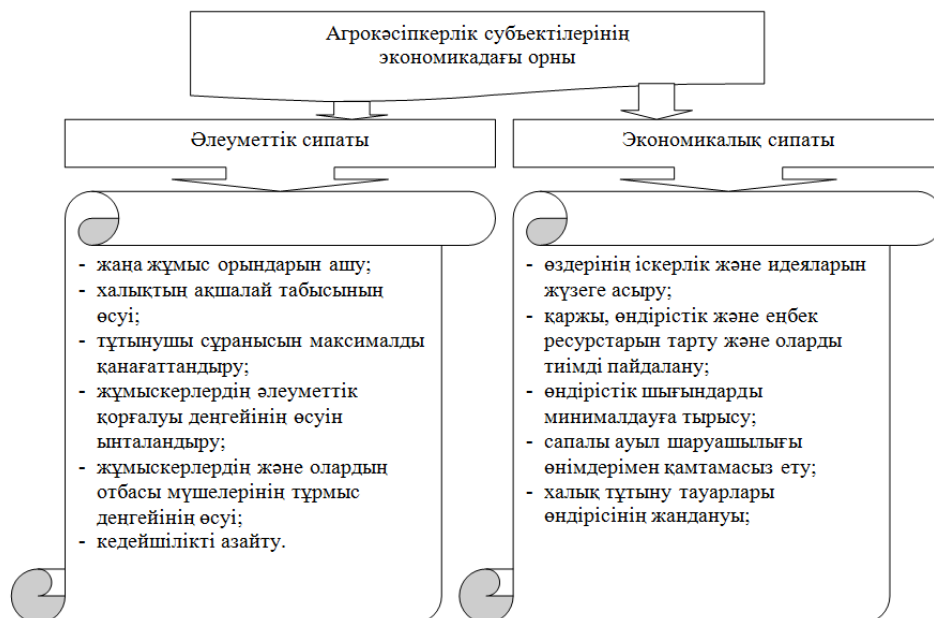

Сурет 1. Агрокәсіпкерлік субъектілерінің экономикадағы орны

Ауыл шаруашылығы өндірісі тұтастай және аграрлық кәсіпкерлікте кез- келген табиғи-климаттық жағдайда қалыпты кәсіпкерлік жұмыс істеуі үшін ішкі және сыртқы ортаны қалыптастыруы қажет. Әлемдік тәжірибе көрсетіп отырғандай, ауыл шаруашылығында кәсіпкерліктің тиімді қызмет ету шарты еркін шаруашылық жүргізуде жер (ішкі орта) және оны мемлекеттік қолдаудың (сыртқы орта) оптималды үйлесуін көрсетеді.

Аграрлық кәсіпкерліктің дамуының ішкі жағдайына жекешелендіру, жер реформасы, материалдық-техникалық база, өндірістің концентрациясы және мамандану, еңбек потенциалы (еңбекке ынтасы, мамандығы, тәжірибесі, саны) жатады. Осының барлығы ауыл шаруашылық өнімдерінің негізгі өндірушілері болып табылатын субъектілердің нарықтық қатынастарға дайын еместігіне әкеледі [4].

Меншік нысандарының әртүрлілігіне негізделген ауылдың әлеуметтік-экономикалық құрылымының пайда болуының басты шарты болып ауыл шаруашылық кәсіпорындарының жекешелендіруі болады. Жаңа кәсіпкерлік құрылымдарының пайда болуындағы жекешелендірудің рөлі нақты келесілерде болып табылады:

- нарықтық емес түрдегі бұрынғы шаруашылық субъектілердің, яғни бірлестіктердің жойылуы;
- мүліктік пайлар түріндегі өндірістің материалдық-заттық факторларын ауыл тауар өндірушілерінің қолына беру;
- басты фактор жұмысшыларды шаруашылықтың бұрынғы нысанынан босату және шаруашылықтың жаңа нысанын ерікті түрде таңдау үшін жағдай жасау.

Кәсіпкерліктің сыртқы жағдайларына қазіргі кәсіпкерліктің қалыптасуы мен тұрақты дамуы үшін экономикалық, әлеуметтік, ұйымдастырушылық, құқықтық және саяси жүйені қамтамасыз ететін мемлекеттік реттеу жатады.

Ауыл шаруашылығы саласын дамыту мен шешілмеген мәселелерді анықтауда кәсіпкерлікті тиімді ұйымдастыру маңызды орын алады. Жалпы өндірісті дамыту

мемлекеттік саясатпен және экономиканы дамыту мәселелерін шешумен тікелей байланысты. Ол халықтың әл-ауқаттылығын көтеруге, еңбек өнімділігін арттыруға, халықты арзан бағадағы азық-түлікпен қамтамасыз етуге және елдің азық-түліктік тәуелсіздігін сақтауға бағытталады. Бұл міндеттерді жүзеге асыру қоғамдық өндіріс деңгейі мен тұтыну және қорлану қорларының мөлшері секілді бірқатар негізгі факторлармен анықталады.

Тәжірибелік бөлім

Шаруашылық жүргізуші субъектінің қаржы ресурстарын пайдалану жүйесінің ұйымдастырушылық құрылымы, сонымен қатар оның оның кадрлық құрамы кәсіпорынның мөлшеріне, оның қызметінің түрлеріне байланысты әр түрлі әдістер арқылы құрылуы мүмкін. Кәсіпорынның қаржы ресурстарын пайдалануды тәжірибеде мамандан-дырылған ұйымдастырусыз жүргізу мүмкін емес. Кәсіпорындар мен корпорацияларда қаржылық механизмнің әрекет етуінің негізгі қағидалар болып келесілер табылады: кешенділік, функционалдылық, біркелкілік және бейімденушілік

Кешенділік – бұл бір-біріне қосымша болатын қызметті реттеуші қаржылық тетіктерді қолдану. Мысалы, өнімді, қызметті өткізуден түскен түсімді қалыптастыру мен пайдалану бюджеттік жүйе мен мемлекеттік бюджеттік емес қорлар, инвестициялар мен инновацияларды қаржыландыру төлемдерімен тығыз байланысты.

Функционалдылық – қойылған мақсаттарға сәйкес қаржылық механизмнің қызмет етуін қамтамасыз ету.

Бейімдену – қоршаған экономикалық ортаның өзгерісін есепке алу және серіктестермен шаруашылық қатынастарды реттеу процесіне түзетулер енгізу мүмкіндігі.

Біркелкілік – реттеуші фактор ретінде қаржылық механизмнің бір түрлілігі. Басқарудың барлық субъектілері бірлік азаматтық заңнама шегінде және міндетті түрде әр кәсіпорын немесе корпорацияның қызметінің ерекшеліктерін есепке ала отырып қызмет етеді. Қаржыларды пайдаланудың мақсаттары мен міндеттері басқарудың функцияларының бейнесі болып табылады. аграрлық саласының бәсекелік қабілетін жаңғырту жолдарының қызмет ету қисыны 2 - суретте көрсетілген.

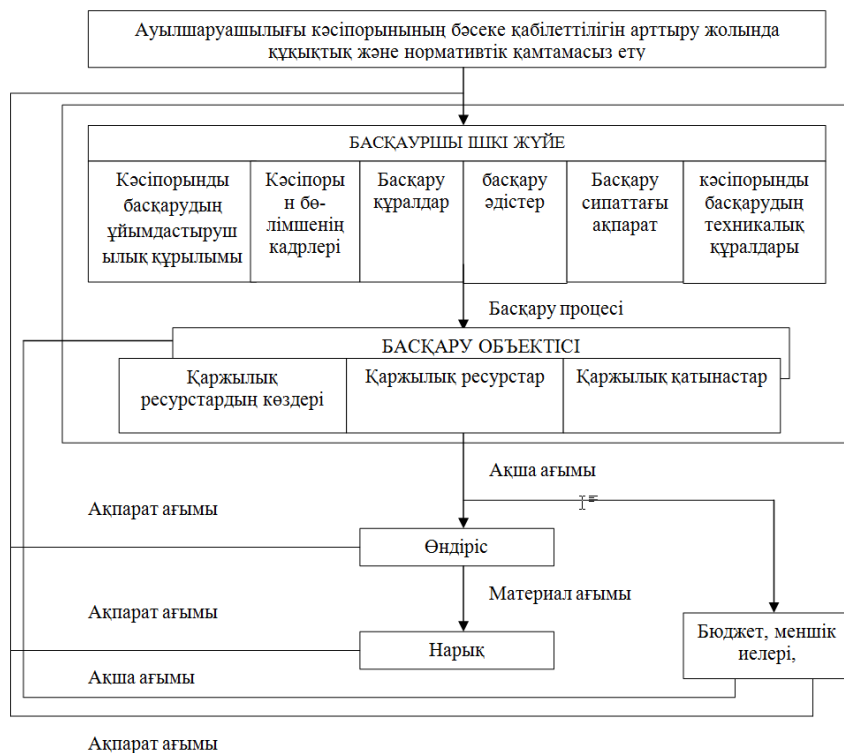

Сурет 2. Кәсіпорында бәсеке қабілеттілікті арттыру жүйесінің қызмет ету құрылымы

2-ші суреттен көріп отырғанымыздай, шаруашылық жүргізуші субъектінің бәсеке қабілеттілігін жаңғыртуды ұйымдастырушылық құрылымы, сонымен қатар оның оның кадрлық құрамы кәсіпорынның мөлшеріне, оның қызметінің түрлеріне байланысты әр түрлі әдістер арқылы құрылуы мүмкін екендегі көрсетілген [5].

Қорытынды

Аграрлық саладағы кәсіпкерлік субъектілерінің экономикадағы орнын дамыту үшін Моңғолияда кәсіпкерлікті қолдаудың келесі үлгісін ұсынамыз (үлгіде аграрлық кәсіпкерлік субъектілеріне мемлекет, кәсіпкерлікті қолдаудың инфрақұрылымы, инвесторлардың әсерін қарастырдық. Яғни, мемлекет тарапынан құқықтық, әкімшілік тәсілдермен қатар жеңілдіктер, мемлекеттік несиелер ықпал етеді. Ал ауыл шаруашылығының дамуы ешқандай инвестиция болмайынша дамуы қиын, сондықтан инвесторлар қажет. Мұнда шетел инвестициясы мен шетелдік несиелер өте қажет. Сондай-ақ ауыл шаруашылығы кәсіпкерлерінің инвестициялық белсенділігін ынталандыру керек [6]. Аграрлық саладағы кәсіпкерлікті қолдаудың инфрақұрылымы кәсіпкерлік субъектінің дамуына тікелей әсер етеді. Бұл ауыл шаруашылығын қолдау қоры, кәсіпкерлікті дамыту қоры, лизингтік компаниялар, екінші деңгейлі банктер, сақтандыру компаниялары, кеңес беру, маркетинг, кадрларды оқыту және қайта даярлау қызметтері өте үлкен рөл атқарады.

Кесте 1- Ауыл шаруашылығы өндірісін ҒТІІ негізінде дамытудың негізгі бағыттары

Мал шаруашылығы	Егін шаруашылығы
<ul style="list-style-type: none"> - асылдандыру жұмыстарын жетілдіру; - мал шаруашылығындағы еңбекті механизациялауды дамыту; - мал азығын тиімді дайындау мен пайдалану; - ветеринарлық қызметті жетілдіру; - мал өнімін жақсарту жолдарын жетілдіру; - мал шаруашылығы мен өнеркәсіп арасындағы байланысты дамыту; 	<ul style="list-style-type: none"> - минеральды және органикалық тыңайтқыштарды пайдалануды жетілдіру; - тұқым сапасын жақсарту; - ауыл шаруашылығы дақылдарының өнімділігін жоғарылату; - ауыл шаруашылық жерлерін агротехникалық өңдеуді жетілдіру; - топырақ құрамын су эрозиясынан қорғау шараларын дамыту

Агроөнеркәсіп өндірісін мемлекеттік реттеу ауыл шаруашылығы өнімі, шикізат пен азық-түлік өндірісіне, қайта өңдеу және сатуға құқықтық, әкімшіліктік және экономикалық мемлекеттік әрекет ету жүйесі [7].

Сондықтан да аграрлық саланы мемлекеттік реттеуде шешуге тиісті міндеттерге болып агроөнеркәсіп өндірісін дамыту, елдің азық-түлік қауіпсіздігін қамтамасыз ету, аймақтағы өндіріс саласын басқаруды жетілдіру, ауыл шаруашылық өнім, азық-түлік, шикізат нарығын реттеу, халықтың азық-түлікпен қамтамасыз етілуін жақсарту, ауыл шаруашылығы және экономиканың басқа салалары арасындағы паритетті экономикалық қолдау, ауыл шаруашылығы және басқа салалар жұмыскерлерінің табыстарын жақындату, отандық тауар өндірушілерді қорғау жатады. Осы міндеттерді шешу үшін мемлекеттің экономикадағы рөлі жоғары болуы тиіс.

Әдебиеттер тізімі

1. Теория и практика агробизнеса/ Под ред. Оспанов М.Т., Аутов Р.Р., Ертазин Х. Алматы: «СП «Франклин», 2017, 215 с.
2. Молдашев А.Б., Никитина Г.А. Проблема формирования экспортных ресурсов мясного животноводства в Казахстане. Проблемы агрорынка, Алматы: 2016, №2, С.7-15
3. Ә.Н.Дәуренбекова Қазақстанда инновациялық дамудың жаңа бағыттары/ҚазҰУ хабаршысы. Экономика сериясы, №2 (72), 2009, Б.111-115.

4. Сихимбаева Д.Р., Абдраимова К.К., Балгимбеков Д.У., Талимова Г.У., Байгожина Г.М., Мусаева Э.А., Научные подходы к исследованию проблемы устойчивого развития аграрного сектора экономики // Международный журнал прикладных и фундаментальных исследований. Алматы: 2015, № 11-1., С. 93-97
5. Джакишева Р.У. Развитие аграрного сектора в условиях модернизации экономики. Вестник, КазНПУ. Алматы: 2013, №3, С. 3-6
6. Послание Президента Республики Казахстан Н.А. Назарбаева народу Казахстана от 31 января 2017 года «Третья модернизация Казахстана: глобальная конкурентоспособность». Доступно на: <http://www.akorda.kz/> (от 27 января 2019г.)
7. Қазақстан Республикасының Президенті – Елбасы Н.Ә. Назарбаевтың «Қазақстан-2050» Стратегиясы қалыптасқан мемлекеттің жаңа саяси бағыты» атты Қазақстан халқына Жолдауы. Мына сілтемеде: <http://www.akorda.kz/> (14 желтоқсан 2012ж.)

Аннотация

Пути модернизации конкурентоспособности аграрной отрасли Республики Казахстан, непосредственно связанные с осуществлением глубоких структурных и социально-экономических реформ современной рыночной экономики, в отличие от реформы, будут налажены обеспечение населения качественными продуктами питания и повышение их общего социального положения, продовольственной безопасности страны. Из года в год уменьшаются объемы производства в основной отрасли экономики – отрасли, специализирующейся на сельском хозяйстве, в связи с тем, что в обрабатывающей промышленности снизились объемы переработки сельскохозяйственного сырья, производственные мощности которых не полностью используются. Модернизация отраслей агропромышленного комплекса, производство конкурентоспособной сельскохозяйственной продукции способствуют росту обеспечения продовольственной безопасности. Авторы статьи считают, что одним из факторов устойчивого развития национальной экономики является увеличение экспорта продукции, в том числе продуктов животного и растительного происхождения, причем значительную долю в экспорте должна составлять переработка сельскохозяйственной продукции. Создание высокоэффективного агропромышленного комплекса является основной предпосылкой дальнейшего повышения их материального благосостояния путем модернизации экономической стабильности, конкурентоспособности.

Abstract

Ways to modernize the competitiveness of the agricultural sector of the Republic of Kazakhstan, directly related to the implementation of deep structural and socio-economic reforms of the modern market economy, in contrast to the reform, will be established to provide the population with quality food and increase their overall social status, food security of the country. From year to year, the volume of production in the main branch of the economy – the branch specializing in agriculture, due to the fact that the processing of agricultural raw materials has decreased in the manufacturing industry, the production capacity of which is not fully used. Modernization of the agro-industrial complex, production of competitive agricultural products contribute to the growth of food security. The authors of the article believe that one of the factors of sustainable development of the national economy is an increase in exports of products, including products of animal and plant origin, and a significant share in exports should be the processing of agricultural products. The creation of a highly efficient agro-industrial complex is the main prerequisite for further improving their material well-being by modernizing economic stability and competitiveness.

ӘОЖ 349.422.231

Г.А. Кешубай

магистрант, Халықаралық гуманитарлық техникалық университеті, Шымкент, Қазақстан

ӘЛЕУМЕТТІК СФЕРА ҰЙЫМДАРЫНЫҢ ҚЫЗМЕТ ТИІМДІЛІГІНЕ КОРПОРАТИВТІК МӘДЕНИЕТІНІҢ ӘСЕРІ

Түйін

Әлеуметтік проблемалардың ішіндегі ең қауіптісі және мемлекет пен халықты кедейлікке, деградацияға апаратын түрі әлеуметтік масылдылық феномені болып табылады. Классикалық түсінікте қалыпты әлеуметтік масылдылық жұмысқа қабілетсіз, мүгедек, қарт, асыраушысы жоқ отбасы және кәметтік жасқа толмаған адамдарды өмір сүруге керекті дүниелермен қамтамасыз етуді білдіреді. Дегенмен, бүгінгі күндері қалыптан тыс әлеуметтік масылдылық түсінігінен денсаулығы жақсы, еңбекке қабілетті адамдардың саналы түрде өзінің күшін, мүмкіндігін пайдаланбай, өзге адамның немесе тұтастай қоғамның есебінен өмір сүруге ұмтылуын айтамыз. Масылдылық қоғамның кері құбылысы екені және қоғамда адамдардың өздерінің масылдылығына ұялмаса, бас тартпаса, онда бұл қоғам дамуынын тежейтіні, тіпті, тоқырауға ұшырататыны анық. Әлеуметтік жұмыс ғылымында мұндай адамдарды кәсіби қайыршы, кәсіби масыл және девиантты мінез құлықты адам деп атайды.

Кілттік сөздер: Әлеуметтік сфера, ұйым, қызмет, корпоративтік мәдениет, проблема, мінезқұлық.

Кіріспе

Әлеуметтік масылдылық кедейлік, әлеуметтік теңсіздік, халықтың психологиялық ерекшеліктері мен мемлекеттің әлеуметтік саясатының аясында зерттелуді қажет етеді. Әлеуметтік масылдылық – кедейліктің бастауына, оның сақталуы әрі кедейліктің өрбуіне әсер етуші феномен. Кедейлік – еңбектенбеуден, еңбектенбеу – жалқаулықтан, жалқаулық – масылдылықтан пайда болады. Бірақ осы аталған факторлардың қалыптасуы мемлекеттік саясат пен қоғамның санасына тікелей байланысты. Кеңестік әлеуметтік жүйеде адамдардың басым бөлігі универсалды жалпыға ортақ өмір сүру стратегиясын ұстанды. Әр адамның алауқаты өзінің еңбекқорлығына, жұмысты көп істеуіне байланысты болмады [1].

Адам белгілі бір салада жұмысты жақсы, орташа немесе нашар істесе де жалақының көлемі бірдей болды. Сәйкесінше, бұл адамның тиімді еңбек етуіне және жұмысшының еңбегінің мотивациялануына алып келмеді, себебі еңбегінің нәтижесін толық көре алмайтынын білді. Адамның тұрмыс тіршілігі, үй-жайы, басқа да материалдық дүниелерге қол жеткізуі адамның қызметіне, еңбек өтеліміне, бір салада ұзақ қызмет етуіне байланысты анықталды. Ал адамның материалдық жағдайын жақсартуға социалистік жүйе мүмкіндік бермеді. Әлеуметтік масылдылық қоғамның даму бағыты мен ұстанған жүйесінен бөлек халықтың мәдениетіне, діліне және дініне байланысты.

Посткеңестік мемлекеттерде масылдылықтың көрінісі болып табылатын адамдардың жұмыс істемеуі, еңбек етуге ұмтылмауы, алкогольді өнімдерді қолдануы, еңбекке қабілетті болып қайыр сұрауы, жалқаулық секілді құбылыстарды қоғам тарапынан жек көрушілік, ұнатпау, жақтырмау секілді құбылыстар көрініс таба бермейді. Яғни, қоғамда бұл үйреншікті жағдай. Аталған келеңсіздіктер қоғамда негативті тенденцияларды тудырмаудың әсерінен масылдылық жойылмай, қайта өрши түсуде. Біздің қоғамда ұзақ жылдар кәсіпкерлікпен адал айналысқан, адал еңбекпен жетістікке жеткен адамдарға қарағанда мемлекеттік қызмет, билік ресурсы арқылы тез байыған, кәсіпкерлігін үлкен биіктерге шығарған, пара алып еркін жүрген, құқық қорғау органдары қызметкерлерінің жақсы өмір сүріп жатқандығын көп адамдар жақсы біледі (жемқорлықтың кең таралуы) [2]. Сол себепті өскелең жас көпшілік тарапына көптеп енуде. Қоғам, мемлекет тарапынан жасалатын құрмет адал еңбек өкілдеріне

емес, жоғарыда аталған көпшілік өкілдеріне жасалады. Яғни, идеологияның әлсіздігі деп айтуға болады.

Теориялық талдау

Әлеуметтік сфера ұйымдарының қызмет тиімділігіне корпоративтік мәдениетінің әсері үт көз жүгіртсек, қоғамның мәселесін тек мемлекет қана емес, қоғамның проблемасын, ең алдымен, қоғам болып реттеу керектігін ұғуға болады. Сондықтан, Түркия мемлекетіндегі қайыршылықтың жеңіліс табуына қоғамның ұстанған діні әсер етті деп топшылауға толдық негізіміз бар. Жалқаулықтың, қайыршылықтың, біреудің есебінен өмір сүрудің дұрыс еместігін түсінген қоғам қарыштап дамиды, қоғамның тұтастығы күшейеді. Осы тұста айта кетерлік жайт, масылдылық көп ғалымдар айтып жүрген тек әлеуметтік, экономикалық, психологиялық проблема ғана емес, масылдылық діни, мәдени проблема [3].

Бүгінгі қазақ халқының еңбекқорлығына таластудыратындар көпшілік. Біреулері қазақ халқы жалқау десе, енді біреулері қазақ халқы еңбекқор дейді. Біздің ойымызша, қазақ халқы болмысында еңбекқор, мұсылман халық. Бірақ тарихи, саяси-әлеуметтік жағдайдан еңбекқорлық пен мұсылмандық әлсіреп тұр. Мәселен, Оңтүстік Корея және Солтүстік Корея халқының тарихы, салт-санасы, менталитеті, діні, мәдениеті бір. Екі ұлтта болмысында еңбекқор және адал [4]. Бірақ 1945 жылдан кейін социализмдік даму бағытын алған Солтүстік Корея, капитализмдік даму бағытын алған Оңтүстік Кореядан дамуы тұрғысынан артта қалды. Демек, халықтың еңбекқорлығын, адалдығын, жаңашылдығын, психологиясын басып жоқ ететін және түбегейлі масылдыққа бой алдыратын жүйеде халықта, мемлекетте алдыға суырылып шыға алмайды. Бүгінгі Солтүстік Корея тәуелсіздік алса 20 жылда үлкен жетістікке жетіп, проблемаларды түбегейлі шеше алмайтыны секілді, КСРО ыдырап, тәуелсіздігін қолына алған 30 жылдың аясында Қазақстанның да әлемнің алдыңғы қатарға бірден шыға алмайтыны заңды жағдай. Жоғарыда аталған мемлекеттердегі секілді Қазақ халқының да дәстүрінде, дінінде, ділінде, салтсанасында еңбекке үлкен мән береді. Мәселен, Қазақтың бас ақыны Абай:

«...Жаңа бұлмен жамырап саудагерлер

Диханшылар жер жыртып, егін егер,

Шаруаның біреуі екеу болып,

Жаңа төлмен көбейіп, дәулет өнер...», – деген өлең жолдарында халықты адал еңбек етуге, еңбекті қадірлей және құрметтей білуге шақырса,

«...Еңбек қылмай тапқан мал дәулет болмас, Қардың суы сықылды тез суалар...» – деген шумақтарында ұрлықтың, қулықтың, алдау-арбаудың, еңбексіз тапқан малдың (дүниенің) жағымсыз, ондай дүние ыстық күні қолға түскен мұз секілді еріп адамға бұйырмайтынын меңзеген деп ойлаймыз.

«...Кеселді жалқау, қылжакпас, әзір тамақ, әзір ас, Сыртың-пысық, ішің-нас, артын ойлап ұялмас...» [5].

Бұл өлең жолдарында адамның жалқаулығын, дайын асқа тік қасық, сөзі көп, бірақ ісі жоқ, істеген ісіне есеп бермейтін адамдарды қатты сынайды. Абай өзінің отыз үшінші қара сөзінде:

«Егер де мал керек болса, қолөнер үйренбек керек. Мал жұтайды, өнер жұтамайды. Алдау қоспай адал еңбегін сатқан қолөнерші – қазақтың әулиесі сол. Бірақ Құдай тағала қолына аз-маз өнер берген қазақтың кеселдері болады. Әуелі бұл ісімді ол ісімнен асырайын деп артық ісмерлер іздеп жүріп көріп, біраз істес болып, өнер арттырайын деп, түзден өнер іздемейді. Қолындағы аз-мазына мақтанып, осы да болады деп, баяғы қазақтың талапсыздығына тартып, жатып алады. Екінші, ерінбей істей беру керек қой. Бір-екі қара табылса, малға бөге қалған кісімсіп, «маған мал жоқ па?» дегендей қылып, еріншек, салқау, салғырт, кербездікке салынады...» [6], – дейді. Ақынның меңзеп отырған рухани проблемалары кеше де, бүгін де қазақ халқының өмірі мен қызметіне әсер етіп жатқандығы ақиқат.

Қазақтың ғұламаларының мұндай сөздерінен бөлек, еңбекке, жалқаулыққа, еңбек ету технологиясына, еңбек нәтижесіне, еңбектегі коллективизмге, жерді дұрыс падалануға қатысты көптеген халық мақалдарынан кездестіруге болады. «Еңбегі аздың өнбегі аз», «Шебердің инесі де алтын, Соққан күймесі де алтын», «Шеберді саусағы асырайды», «Еріншектің ертеңі бітпес», «Еңбексіз өмір жоқ, Ауырсыз жеңіл жоқ», «Қойшыны таяғы асырайды, Қасқырды аяғы асырайды», «Сен істі сүйсең, іс саған бас иеді», «Еңбекқылмайероңбас, Бірлікқылмайелоңбас», «Еңбексіз өмір – сөнген көмір», «Азығымен жер мүсінді, Еңбегімен ер мүсінді», «Қолы қимылдаған адамға кедейлік жоқ», «Диқан жерді анасындай сүйеді, Жер диқанын баласындай сүйеді», «Жылай-жылай арық қазсаң, Күле-күле су ішерсің», «Әлің барда еңбек ет, еңкейгенде емерсің», «Еге білсең, егін тасқа да шығады», «Егіншіні кетпеннің жүзі асырайды», «Еңбектің көзін тапқан, Байлықтың өзін табады», «Ердің атын еңбек шығарады», «Еңбек ерлікке жеткізер, Ерлік елдікке жеткізер», «Бақыт кілті еңбекте», «Көп еңбегі көңілді», «Бір кісі қазған құдықтан мың кісі су ішеді», «Сүйіп істеген іс шаршатпайды», «Жігіттің жұмсаған күшін сұрама, Бітірген ісін сұра», «Жақсы жұмыс – жанға тыныс», «Еңбек – ширатады, Өмір сүйретеді», «Еңкейгеннің еңсесін еңбек көтереді», «Еңбек патшалықты асырайды», «Еңбек шаһар түзетеді, Еңбексіздік оны жүдетеді» [7] секілді мақалдар халықтың еңбекке көзқарасын қандай болғанын білдіреді.

Масылдылықтың тағы бір көрінісі адамның өзге адамның есебінен еңбек етуі, өмір сүруі, бір адамға немесе адамдар тобына жүк болуы деп қабылдаймыз. Әлеуметтік масылдылық топтық эффектіде көрініс табады. Яғни, жұмыс ұжыммен бірге істелетін болса, онда масылдылыққа бой алдыратын адамдардың саны көбейеді. Себебі ұжымның еңбегі, белгілі бір жобалардың нәтижесі топпен бағаланады. Ал адамның еңбегі нақты көрінбегендіктен жалқау адамның еңбек етпеуі өзге адамдардың да аз еңбек етуіне әсер етуі ықтимал.

Бұл үдерісті жұмысшының «топтың ішінде жоғалуы» деп атауға болады. Ұжымның ішінде адамдардың жоғалуына бірнеше фактор әсер етеді:

1. Ұжымдағы адамдардың команда ретінде әлсіз болуы;
2. Бір ретті жалақы саясаты;
3. Адамның ұжымдық жұмысты өзінің қатысуысыз-ақ бітетіндігін білуі;
4. Ұжымдық бір бағытты идеология;
5. Ұжымдағы қарым-қатынастың өте жақсы болуы;
6. Әр адам еңбегінің нақты бағаланбауы;
7. Ұжымдағы кадр саясатының әділетсіздігі;
8. Адамның жұмысқа өзінің қатыстылығын сезінбеуі.

Аталған факторларды бірнеше мысалдармен салыстырып көрейік. ҚР сот жүйесінде жұмыс істейтін қызметкерлерді алалық. Елімізде барлық аудан судьяларының жалақылары теңдей. Бірақ логикаға сүйенсек барлық судьялар бірдей жұмыс істеген жағдайда ғана теңдей жалақы алуы қажет. Адам робот емес екенін ескерсек, барлық адамдардың еңбек қабілеті, еңбек ету ауқымдылығы әртүрлі, сондықтан теңдей жалақы алу қиынсыз жағдай. Мәселен, еліміздегі аудандық, қалалық, облыстық деңгейдегі судьяларға қаралатын іс теңдей бөлінбейді, істі судьяның бітіруіне қарай бөледі. Яғни, бір судья 1 ай қаралатын істі 2 ай қарауы мүмкін, ал екінші судья 1 айлық істі 1 ай қарастыруы мүмкін. Демек, екінші судьяға бірінші судьяға қарағанда іс көбірек түседі, бірақ жалақылары бірдей деңгейде болады. Бұл жағдайда жұмыс көп істейтін судья өзінен аз жұмыс істейтін судьяға қарағанда жалақылық, статустық артықшылықтарға ие болмағандықтан топтың эффектісіне (судьялардың ықпалына) түсіп адамның еңбек өнімділігі төмендейді. Себебі еңбек етсе де, етпесе де алатын жалақысы бар. Екінші мысал, университеттерде жұмыс істейтін мамандардың, ассистенттердің, оқытушылардың, аға оқытушылардың, ғылым кандидаттары мен ғылым докторларының өз деңгейіне сәйкес жалақылары бар. Мәселен, барлық оқытушылар бірдей деңгейде жұмыс істемейді, бірақ теңдей жалақы алады. Барлық аға оқытушылар бірдей жұмыс істемейді, алайда, теңдей жалақыға ие. Логикаға сүйенсек өте белсенді адам мен

белсенді емес адамды теңдей дәрежеге түсіріп отырмыз. Адамның біліктілігі, кәсіби деңгейі, студенттерге беретін ақпараттардың тереңдігі, дәрістердің қызық өтуі секілді факторлар адамның жалақысына, оның статусына, ұжымдағы абыройына әсер етпейді. Сол себепті адамның өз еңбегінің нәтижесін толығымен көрмегендіктен демотивациялық үдерістердің ықпалына түседі, еңбек өнімділігі азаяды, ұжымның активтілігі бәсеңдейді.

Жұмысбарысында ұжымның бірлігі, бірідаяны көре алмауы адамдардың еңбек өнімділігін төмендетеді. Мәселен, бір жоба аясында дүниеге, мәселелерге әртүрлі көзқарастардағы адамдарды жұмыс істетуге қиын. Егер басшылық жұмыс командасына анық мақсат қоймаса, онда жобадағы адамдар әр жаққа тартатыны анық. Ұжымның бірлігінің әлсіздігі адамдардың коммуникабельділігінің төмендігінен де болуы мүмкін. Яғни, басшылық ұжымның бір-бірін жақсы тануы үшін бейресми шараларды ұйымдастырмауынан да болады.

Мәселен, «Сони» компаниясының негізін салушы Акио Морита «Біз өнеркәсіп саласында адамдармен жұмыс істеп, олардың тек ақша үшін еңбектенбейтінін және оларды стимулдағың келсе ақша ең тиімді әдіс емес екендігін түсіндік. Адамдарды стимулдау үшін оларды отбасы мүшесі ретінде қабылдап, отбасының құрметті мүшесі ретінде араласу керек» депті. XX ғасырдың екінші жартысын – да адамның еңбегі үшін ақшадан бұрын мүдде, құндылық пен қызығушылықтың рөлі жоғары екендігін білген Акио Морита осы сөзді айтқан секілді. Яғни, фирманың дамуы «корпоративті мәдениетке» байланысты екендігін меңзеген. Фирма жұмысының тиімді, жұмысшылардың еңбек өнімділігінің жоғары болуы өндірісті ұйымдастыруға ғана емес, сонымен қатар адамдық ресурсты сәтті ұйымдастыруға, басқаруға байланысты екенін әлемдегі көптеген компаниялар мен корпорациялардың тәжірибесі көрсетіп отыр. Корпоративті мәдениет проблемалары мен перспективаларына тоқталмас бұрын «корпоративті мәдениет» ұғымына ғалымдар тарапынан берілген анықтамаларға тоқталайық:

- мекемедегі барлық жұмысшылардың белгілі бір деңгейде ортақ қабылдаған әдеттері, дәстүрге айналған ойлау қалпы, іс-әрекет әдістері (Эллиот Жакус);
- мекеме мүшелерінің сенімдері мен болжамдарының кешені және осы құндылықтардың жеке тұлғалар мен топтардың іс-әрекетін белгілі бір деңгейде анықталуына әсер етуі (Х. Шварц, С. Дэвис);
- уақыт аралығында сынақтан өткен қарым-қатынас, іс-әрекет пен артефактілердің жүйесі және аталған жүйенің мәдени қауымдастық мүшелерінің ерекше ортақ психологиясын қалыптастыру (П.Б. Вейл);
- ұйымның барлық мүшелері ұстанатын жорамалдардың, құндылықтардың және нормалардың жиынтығы (Д. Ньюстром, К. Дэвис);
- компания жұмысында қалыптасқан психологиялық климат;
- ұйымның атмосферасы немесе климаты оның мәдениеті деп аталады (М.Х. Мескон);
- бір компанияны басқа компаниялардан айырып тұратын ерекше сипаттамалары бар ұйым (К. Голд);
- ұйымның алдына қойған мақсатына жету үшін топарды және жеке тұлғаларды біріктірудің әдістерін анықтайтын уникалды нормалардың, құндылықтардың, сенімдердің және мінезқұлық үлгілерінің жиынтығы (Д. Элдрид, А. Кромби);
- Топқа ортақ идеялар, мүдделер мен құндылықтар. Бұл феноменге қызметкерлердің жұмыс барысында басынан кешірген тәжірибелері, дағдылары, дәстүрлері, коммуникация үдерістері, мифтері, қорқыныштары, үміттері, ұмтылулар мен болжамдары жатады. Корпоративті мәдениет дегеніміз адамдардың өзінің жұмысына қатынасы және персоналдың бірге ынтымақтастықта жұмыс жасауы. Адамдарды ұстап тұратын клей, жұмсартатын май дейді... (Б.Феган);
- фирма жұмысшыларының әрекетін анықтайтын нормаларды игеруі (Л. Розенштил);
- ұйымның мүшелеріне құндылық пен сенім жайлы түсінік беретін символдардың, рәсімдердің және мифтердің жиынтығы («Z» теориясының негізін қалаушы У. Оухи);

• жаңа ұжымға беретін ортақ өткені бар адамдар тобының игерілген әрекеттер жүйесі (М. Мид);

• компанияның ішкі құрылымын күшейтетін дәстүрлер жиынтығы, жұмысшының компанияға адалдылығы және адамдық факторлар (Ф. Герцберг).

Аталған анықтамаларды сараптай отырып корпоративті мәдениет дегеніміз – ұйым мүшелерінің бір-бірімен бөлісетін ортақ пікірлері, іс-әрекет жүйесі, символдары, ұстанымдары, кәсіпке қатынасы, бизнесті жүргізу әдістері.

Кез келген компанияның, мемлекеттік мекеменің немесе ұйым жұмысының нәтижелігі үшін корпоративті мәдениеттің маңыздылығы келесі жағдайларға байланысты:

1. Корпоративті мәдениет мекемедегі, компаниядағы сабақтастық пен тұрақтылықтың негізі, ұжымның ұйым туралы нақты түсініктерге ие болуының кепілі, қызметкерлердің өзара бірегейлігін қамтамасыз етуші фактор. Компания қызметкерлері өздерін ұжымда жақсы сезінулеріне, қоршаған адамдармен ортақ мүдделерінің бар екендігін сезінуге алып келеді.

2. Компанияның корпоративті мәдениетті жетік түсінуі жұмыс барысында мекеме үшін қажетті басымдықтарды анықтай білуге, мекеменің стратегиялық маңызды және мәнді қызметіне қатысты ұсыныстарды даярлауға және оны іске асыруға мүмкіндік береді.

3. Корпоративті мәдениет қызметкерлердің (жұмысшылардың) алдына қойған міндеттерді іске асыруда жауапкершілік пен компания алдындағы парызды жете түсінуге ынталандырады. Қызметкерлерді үнемі ынталандыру шараларын өткізу әр қызметкердің сәтті қызметкер болуына итермелейді.

Америкалық компаниялардан бөлек әлемдік деңгейге жеткен Азияның Самсунг компаниясының негізін салушы Ли Бьюнг Чулл (Lee Byung-chul) компанияның негізгі үш миссиясы ретінде келесі ұстанымдарды анықтаған:

- Ұлттың экономикалық дамуына жәрдем беру;
- Экономикалық пайда тұрғысынан әрекет ету;
- Еңбек ресурстарына құрметпен қарау.

Самсунг компаниясы адамды жұмысқа алудан бұрын 27 күндік тернингтік бағдарламадан өткізеді. Осыуақытаралығындажұмысқаүміткер адамның қызметтік міндеттерін орындауға қабілетін, шығармашылық пен кретивтілікке икемділігін тексергеннен кейін оны жұмысқа алынатынын немесе алынбайтынын айтады. Компания өзінің қатарына тек білімді және білікті мамандарды алуға тырысады. Сәйкесінше, алынған адамнан бірден тапсырылған тапсырмаларды уақытысымен орындауды талап етеді. Жұмысқа кірген адамдарға этикалық қағидалар, яғни пара алмау, жеке мүддесі үшін ғана жұмыс істемеу секілді ұстанымдар үйретіледі. Әр адам адал болуы керек ұстанымы сіңіріледі. Ол үшін жаңадан келген және бұрыннан жұмыс істеп келе жатқан қызметкерлерге мастер-класстар өткізіледі. Мәселен, адамға пара ұсынылған жағдайда қандай әрекеттер жасауы керек деген жағдайларды талқылауы мүмкін.

Ал Д. Лайкер мен М. Хосеустің «Тойотаның корпоративті мәдениеті» атты еңбегінде корпоративті мәдениеттің бірнеше негізгі компоненттерін көрсетеді:

• Персоналды жұмысқа алу бірнеше қиын этаптардан тұрады;

• Тойотаға қызметкер өмірлік шарт бойынша алынады;

• Персоналдың жаңа жұмысқа әлеумет-тенуін, білімін жетілдірудің тиімді жүйесінің қызмет етуі;

• Қателік жасадың ба, онда мойындау керек;

• Қызметкер толық әлеуметтік пакетпен қамтамасыз етіледі;

• Компанияның барлық деңгейдегі қызметкерлері компанияның ішкі мәдениетінің негізі;

- Компанияның негізгі активі қызметкерлер және олардың мүмкіншіліктері;
- Персоналға көмек тек жұмыста емес, сонымен қатар одан тыс жағдайда да беріледі;

- Тойота – үлкен бір команда. Яғни, компанияда жұмыс істеу, командалық рухта жұмыс істеу.

- Лидер мен басшы мағынасы бір-біріне сәйкес келмейтін екі ұғым. Тойотаның ерекшелігі жұмысқа алынған адамдардан лидер тәрбиелейді.

- Қызметкерлердің мансаптық өсуі өте баяу жүреді. Бірақ мансаптық өсу басқа компаниялардан келген адамдардың есебінен емес, тойотада ұзақ уақыт жұмыс істеп келе жатқан адамның есебінен жүреді.

- Қызметкерлердің өндірістегі қауіпсіздігін сақтау;

- Коммуникация. Қызметкерлер мен топтардың, жетекшілер мен персоналдың арасындағы ашық, айқын байланыстың болуы;

- Үздіксіз шыңдалу мен жетілу.

Жеткен қандай жетістік болмасын үздіксіз еңбек ету.

Қорытынды

Жоғарыда аталған мәселелерді қарастыра келе мынадай қорытындыға келдік:

Біз қарастырған екі компания да ұлттың дәстүрі мен халықтың психологиялық ерекшелігін, батыстың корпоративті мәдениет пен адам құқығын сақтау үлгілерін алуы, оны іске асыра білуі бұл компанияда жұмыс істеу миллиондаған адамның арманына айналды, ал бұл компаниялар әлемдегі кейбір мемлекеттердің бюджетінен көп қаржыға кенелді. Демек, халықтың еңбекқорлығы – кез келген қоғамды өркениетке жеткізетін ең бірінші фактор.

Жоғарыда аталған мәселелерді талдай отырып, мемлекеттің қоғамдағы масылдылықтың теріс және дұрыс емес әрекет екендігін насихаттауы, халықтың өзіндік болмысын сақтай отырып дамуы, халықтың еңбегін тежемейтін жүйені ұстануы және жеке сектор мен мемлекеттік секторларда адамдарды біріктірудің, еңбектенуге итермелейтін заманауи технологияларды қолдануы кезек күттірмейтін маңызды іс деп ойлаймыз.

Әдебиеттер тізімі

1. Ожегов С.И., Шведова Н.Ю. Толковый словарь русского языка. 3-е изд., стереотипное. М.: АЗЪ, 1995, 415 с.
2. Ильдар Мавляутдинов. Трудовая этика ислама: региональные. Особенности Татарстана. Уфа: Власть, 2009, С. 95-97.
3. Бизнес этикасы: экономика мамандықтарының студенттеріне арналған оқу-әдістемелік кешеннің жинағы/Аленова Н.М. Павлодар: Кереку, Бизнес этикасы, 2011, 77 б.
4. Корпоративтік басқару: оқу құралы/Әбділдин С.Ә. Алматы: Агроуниверситет, 2008, 166 б.
5. Абай. Қара сөз. Поэмалар. Алматы: ЕЛ, 1993, 272 б., 71 б.
6. Алаш арыстары айтқан асыл сөз. Мына сілтемеде: <http://alash-orda.kz/info/902-alash-arystary-aytan-asy1-sz> (25 қыркүйек 2019ж.)
7. Қазақ мақал-мәтелдері/кұраст.: Малайсарин Ж. Алматы: «Ана тілі» баспасы, ЖШС, 2006, 184 б.

Аннотация

Наиболее опасным из социальных проблем является феномен социальной иждивенчества и форма, ведущая к бедности, деградации государства и населения. В классическом понимании нормальное социальное иждивенчество подразумевает обеспечение необходимыми для жизни людьми трудоспособных, инвалидов, престарелых, не имеющих иждивенцев и несовершеннолетних людей. Тем не менее, на сегодняшний день из-за нестандартного социального иждивенчества мы говорим, что трудоспособные люди с хорошим здоровьем, сознательно стремятся жить за счет другого человека или общества в целом, не используя свои силы, возможности. Если иждивенчество является отрицательным явлением общества и в обществе не стесняются, не отказываются, то это сдерживает развитие общества и даже подвергается стагнации. В науке социальной работы таких людей называют профессиональным попрошайником, профессиональным иждивением и человеком с девиантным поведением.

Abstract

The most dangerous of social problems is the phenomenon of social dependency and the form that leads to poverty, degradation of the state and the population. In the classical sense, normal social dependency means providing people with the necessary resources for life for the able-bodied, disabled, elderly, without dependents, and minors. However, today, due to non-standard social dependency, we say that able-bodied people with good health consciously seek to live at the expense of another person or society as a whole, without using their strength and capabilities. If dependency is a negative phenomenon of society and the society does not hesitate, do not refuse, then this hinders the development of society and even undergoes stagnation. In the science of social work, such people are called professional beggars, professional dependents, and people with deviant behavior.

ӘОЖ 349.422.231

А.К. Кумисбекова

магистрант, Халықаралық гуманитарлық техникалық университеті, Шымкент, Қазақстан

МЕМЛЕКЕТТІК БЮДЖЕТТІ ЖОСПАРЛАУ, ПАЙДАЛАНУ НӘТИЖЕЛЕРІН ТАЛДАУ

Түйін

Мемлекеттік бюджет кез-келген мемлекеттің өмір сүруінің міндетті шарты болып табылатын ақша қаражаттарын қалыптастыруды, жоспарлауды, бөлуді және пайдалануды ұйымдастыруды қамтамасыз ететін, мемлекеттің негізгі қаржылық заңы болып табылады. Мемлекеттік бюджет мемлекеттік органдарға өз функцияларын орындауды қамтамасыз ететін негізгі тұтқа боып табылады. Бюджет мемлекеттің ішкі және сыртқы саясатын жүргізу үшін экономиканың барлық секторларының қаржаттарын жинақтау құралы ретінде қолданып, бюджеттің көмегімен ұлттық табысты сектораралық, салааралық, территорияаралық қайтабөлу, жоспарлау, экономиканы мемлекеттік реттеу және ынталандыру, әлеуметтік саясатты қаржыландыру арқылы жүзеге асырылады. Бюджет арқылы мемлекет өзінің алдындағы әртүрлі саяси, әлеуметтік, мәдени бағдарламаларын жүзеге асырып, экономикалық, тұрғын үй, құрылыс, денсаулық сақтауды қамтамасыз ету, білім беру, еңбекпен қамтамасыз ету, т.б. сұрақтарын шешеді. Бюджетті дұрыс пайдалану және оны жоспарлау — қайта өндіру процесінің жүзеге асырылуының аса маңызды құралы. Оның көмегімен әлеуметтік бағдарламаның орындалуына, қоршаған аймақты қорғауды қамтамасыз етілуіне, ғылыми — техникалық процесті жетілдіруге, қорғаныс саласының дамуына және басқа да мемлекеттік қызметтерді орындауына шарттар жасалынады.

Кілттік сөздер: Мемлекет, бюджет, жоспарлау, болжау, талдау, пайдалану, тиімді, үнемдеу.

Кіріспе

Бюджет — мемлекеттің заңмен немесе жергілікті өкілді органдардың шешімдерімен бекітілетін, мемлекет өз міндеттерін қамтамасыз етуіне арналған және салықтар, алымдар, басқа да міндетті төлемдер, капиталмен жүргізілетін операциялардан алынатын кірістер, салыққа жатпайтын және заң актілерінде көзделген өзге де түсімдер есебінен құрылатын орталықтандырылған ақша қоры.

Мемлекеттік бюджеттің экономикалық қатынастардың жиынтығы ретінде өзіне тән объективті сипаты бар. Оның дербес бөлу сала ретінде бар болуы дамуы орталықтандырылған сәйкес ресурстарға мұқтаж болатын қоғамдық өндіріспен алдынала объективті анықталған.

Айрықша бюджеттік саланың құндылық бөлінуінің бар болуы тағы табиғат пен мемлекет функцияларымен шарттасылған. Соңғысы тез қарқынмен дамып жатқан салаларды қаржыландыру үшін, қоғамдық масштабта әлеуметтік-мәдени шараларды өткізу үшін, қорғаныс саласындағы мәселелерді шешу үшін, мемлекеттік басқарудағы жалпы шығындарды өтеу үшін орталықтандырылған қаражаттарды қажет етеді. Сол сияқты

мемлекеттік бюджеттің бар болуы — адамдардың субъективті қалауы емес, ол кеңейтілген қайта өндірудің қажеттіліктерімен, табиғат және мемлекет функцияларымен анықталған объективті қажеттілік [1].

Мемлекеттік бюджетте мемлекетпен жүзеге асырылатын қаржылық орталықтандыру қағидасы нақты қолданған. Орталықтандырылған қаржылық ресурстар мемлекеттің өндірілетін жоспарланған қарқынын және үйлесімділігін, салалық және территориялық құрылымын дамытуға, бірінші кезекте экономика салаларының прогрессивті дамуына қажетті мөлшердегі қаржыларды қалыптастыру, ірі әлеуметтік жаңғыртуларды жүзеге асыруды қамтамасыз етеді. Қаржылардың орталықтанылуы арқасында мемлекеттің экономикалық және әлеуметтік саясатының табысты жүзеге асуына жағдайлар дайындап, қаржылар экономикалық және әлеуметтік дамудың шешімді телімдерінде шоғырланады.

Қаржылық қайта бөлудің ерекше бөлімі ретінде мемлекеттік бюджет өзіндік қоғамдық арнаулы қызметін атқарады — жалпы мемлекеттік қаржыларды қанағаттандырады.

Бюджет қатынастары арқасында ғылыми-техникалық прогрессті жеделдету және қоғамдық өндірістің салалық және территориялық құрылымдардағы жоспарланған жылжытуларға жетумен байланысты өндірісті дамыту шығындары өтелінеді; жалпы мемлекеттік масштабтағы резервтік қорлар құрылды; өндіріске қатысты емес, жалпы басқару шығындары өтелінді; ұжымдық қажеттіліктерді қанағаттандыру және еңбекке жарамсыздарды асырауға арналған қорларды құруға кеткен шығындар, мемлекет шекарасын қорғауға кеткен шығындар, Қорғаныс күштерін асырауға, интеграцияның және басқа да дамуларға кеткен шығындар іске асырылады [2].

Біз көріп отырғанымыздай, мемлекеттік бюджет қаржылық қатынастардың анықталған жиынтығы ретінде жалпы қаржы категорияларына тән сипаттарға ие болады: бюджеттік қатынастардың бөлу сипаты; әрқашанда ақша түрінде іске асырылады; қалыптастыру және арнаулы ақшалай қорлармен еріп жүреді.

Теориялық талдау

Бюджеттік құралдардың қалыптасуы, бөлісуі және пайдалану процесін басқару бюджетті жоспарлау мен болжамдау арқылы іске асырылады. Бюджетті жоспарлау рөлі мен мәні бюджеттік құралдарды қалыптастыру мен оларды негізгі мақсаттарға, әлеуметтік реформаларды дамыту мен әрі қарай тереңдетуге, білім мен денсаулық сақтауды дамытуға, индустралды-инновациялық дамуға, аграрлық сектордың дамуына, пайдаланудағы мемлекеттің мүмкіншіліктерін анықтайтын адресті қаржылық жоспар – бюджетті құрғанда көрінеді [3].

Мемлекеттің жалпы қаржылық жоспарлаудың және оның маңызды құрамалы буыны ретінде – бюджеттік жоспарлау және оны тиімді пайдалануы, яғни барлық халықшаруашылығын жоспарлаудың органикалық бөлшегі болып табылады. Сонымен қатар, қаржы ресурстары басқарудағы бюджеттік жоспарлаудың рөлі өте зор, себебі ол тек қана бюджеттің кірістері мен шығындарының жоспарын құруы және оларды атқаруы, яғни төлемдер бойынша міндеттемелер тағайындау мен бюджеттік қаржыландыру көлемін анықтаумен шектелмейді. Бюджеттің басқа қаржы жоспарлар ішінде алатын ерекше ахуалы бюджеттік жоспарлауға жалпы мемлекеттік мән береді. Ол мемлекеттік басқаруды реформалау мен биліктік өкілеттілікті орталықсыздандырудың барлық бюджеттік процеске қатысушылар арасындағы қаржылық және бюджетаралық қатынастырды жетілдіру байланысында және мемлекеттік шығындарды, олардың формалары мен қаржыландыру әдістерін ұтымдылауда білінеді.

Бюджеттік жоспарлау қаржылық жоспарлаумен, бюджеттік арнаулардың мақсаттық сипаттарымен, резервтердің барлығымен және кірістер мен шығындардың теңгерушіліктерімен өзара байланыс талаптарына сәйкес болуы тиіс. Жоспарлау процесінің негізгі мақсаты – ол төлемдердің әрбір түрі бойынша салықтар мен басқа да кірістердің жылдық түсімін анықтау және әр түрлі деңгейдегі бюджеттер арасында кірістерді дәйекті бөлісін қамтамасыз ету. Кірістер мен шығындарды басқарудың тиісті өкілетті органдардың

мемлекеттік бюджетке салықтар мен төлемдердің түсуін болжамдау, талдау мен бақылау жөніндегі жұмыстарын ұйымдастыру мен басшылық ету, бюджеттік құралдарды тиімді жұмсау және мемлекеттік бюджеттің кірістік пен шығындық бөлімдерін атқару жөнінде есеп дайындаумен тұжырымдалады.

Мемлекеттік бюджетті жоспарлау процесінде келесі негізгі мақсаттар шешіледі:

- Орталықтандырылған және орталықтандырылмаған қаржылық жоспар арасындағы қажетті арақатынас пен жалпы қаржылық қатынастарды анықтау;
- Бюджеттік процесінің әрбір қатысушыларының елдің дамуын қаржылық қамтамасыз етудегі қатысу дәрежесін тағайындау;
- Қаржы ресурстарының жалпы көлемін тағайындау мен оларды мемлекеттік мекемелер мен бюджеттік бағдарламалар әкімшіліктері бойынша бөлу;
- Салалар, іс-әрекет салалары мен экономика секторларының қаржы жоспарлары негізінде мемлекеттік бюджет кірістерінің жалпы көлемі мен әр түрлі көздер арқылы түсетін кірістер көлемін анықтау;
- Бюджеттің жалпы және шығын түрлері бойынша шығындар көлемін анықтау.

Бюджетті жоспарлау процесінде осы мақсаттарды шешу бөлек бюджеттер арасында мемлекеттік бюджеттің кірістері мен шығыстарын тиімді бөлуді, әрбір бюджеттің нақты теңгерушілігін, жыл бойы кірістердің бірқалыпты түсуін және қарастырылған шараларды уақытында қаржыландыруды қамтамасыз етеді. Сонымен бірге мемлекеттік материалды және қаржы резервтер, жоспарларды орындау мен бюджетті атқару барысына қаржылық бақылық қарастырылады.

Тәжірибелік бөлім

Республикалық бюджет жобасын дайындау үшін Қазақстан Республикасының Президенті бюджеттік комиссияны құрайды. Бұл комиссия экономика және бюджеттік жоспарлау Министрілігімен енгізілген республикалық бюджет жобасының негізгі болжамдық көрсеткіштерін қарастырады. Бюджеттік процесте басты роль Қаржы Министрілігіне келеді. Ол ҚР-ның Президентінің жыл сайын халыққа үндеуін ескере отырып территория дамуының экономикалық және әлеуметтік бағдарламаларына және елдің әлеуметтік-экономикалық дамуының индикативті жоспарының негізгі параметрлеріне негізделіп отырып алдағы үш жылдық мерзімге мемлекеттік бюджеттің болжамдық көрсеткіштерін жасайды. Қазіргі уақытта Қазақстанда елдің әлеуметтік-экономикалық дамуының орта мерзімдік (бес жылдық) және ағымдағы (жылдық) индикативті жоспарлары құрылуда. Қоғамдық іс-әрекеттердің барлық аспектілерінің стратегиялық жоспарлануы және реттелуі бойынша практикалық жұмыстарды өкіметтің атқарушы органы Қазақстан Республикасының Үкіметі жүзеге асырады. Экономиканы реттеуге және жоспарлық жұмысқа тікелей қатысатын ҚР Үкіметінің жұмысшы органдарының жүйесіне, ең алдымен, Экономика және бюджеттік жоспарлау министрлігін жатқызамыз. Бұл Министілік ҚР Үкіметінің кеңейтілген отырысында қарастырылатын квартал сайын «Қазақстан Республикасының әлеуметтік-экономикалық дамуының қорытындысы» атты доклад құрайды. Мұнда аналитикалық және кестелі-графикалық материалдармен көрсетілген есепті мерзім ішіндегі экономика дамуының тенденциясына көңіл бөлінеді, қалыптасқан негативті факторларды шешудің жолдары көрсетіледі және де алдағы кварталға экономикалық дамудың болжамы беріледі. Материалдар Министрствалар мен агенстволардың, облыстардың, Алматы және Астана, Шымкент қалаларының отандық және шетелдік эксперттердің ақпараттарына негізделеді [4].

Нәтижелер мен талқылау

Қазақстан Республикасында бюджеттің құрылуы бюджеттік заявқалардың қосылуына және бюджеттік ұйымдар арасында шектеулі қаражаттың ары қарай нақты бөлінуіне келіп тоқталуда. Нәтижесінде өз кезегінде төлемсіздік тізбегін әкелетін, несиелік қарыз тудыратын, «нақты емес» бюджет құрылатын. Әсіресе, арнайы шоттар мәселесін айта құру керек. Олардың бар болуы тиімді жоспарлау сұрағын бұзатын: тәжірибеде арнайы шоттар арқылы

бір соманы қабылдау кезінде мемлекеттік органдар қосымша пайда алатын, сөйтіп, олар коммерциялық іс-әрекетке бағытталған және көбінесе, өздерінің негізгі функцияларына тиімсіз жұмыс істеген.

Сонымен, бюджетті құру процесі мемлекеттің нақты мәселелерін шешуге көмектеседі және де ең бастысы жоспарланған шаралардың және іске асыруға жататын бағдарламалардың қаржылық қамтамасыз ету сұрақтарын шешеді.

Мысалы, «2019 жылдың 11 айының қортындысы бойынша мемлекеттік бюджетке 8 трлн 514 млрд теңге кіріс жиналды. Мемлекеттік бюджет бойынша кірістер 101,3%-ға, республикалық - 100,3%-ға және жергілікті бюджеттер бойынша – 104,1%-ға асыра орындалды. Республикалық бюджеттің таза кірістері 6 трлн 219 млрд теңгені құрады. Ағымдағы жылдың 11 айында өткен жылдың дәл осы кезеңіне қарағанда мемлекеттік бюджеттің кірістері 115%-ға немесе 1 трлн 129 млрд теңгеге, республикалық бюджет кірістері 118%-ға немесе 965 млрд теңгеге және жергілікті бюджеттер кірістер 107,7%-ға немесе 165 млрд теңгеге өскенін көрсетіп отыр. Кірістердің өсу қарқыны негізінен келесі салықтар есебінен қалыптасты: ішкі тауарларға салынатын қосылған құн салығы, корпоративтік табыс және халықаралық сауда мен сыртқы операцияларға салынатын салықтар.

Салықтардың көлемінің ұлғаюына салық және кеден әкімшілендіруді жақсартумен бірге, 2019 жылдың қаңтар-қазан айларында өткен жылдың ұқсас кезеңімен салыстырғанда, экономиканың келесі салаларындағы тауарлар мен қызметтердің өсуі себеп болды: құрылыс – 112,7%, сауда – 107,5%, көлік – 105,6%, байланыс - 104,5%, өндіріс – 103,5%. Сонымен қоса, Қаржы министрлігінің мәліметтерінше, жалпы мемлекеттік бюджеттің шығыстары 98,3%-ға, республикалық бюджет кірістері 99,4%-ға және жергілікті бюджеттер кірістері 97,4%-ға атқарылды. Есепті кезеңде мемлекеттік бюджеттен 12 трлн 352 млрд теңге бөлінді. Республикалық бюджеттің шығыстары 10 трлн 594 млрд теңгеге атқарылды. 69 млрд теңге атқарылмады. Оның 19 млрд теңгесі үнемдеу болды. Ал, игерілмеу сомасы 50 млрд теңгені құрады». Бұл мәліметтер бойынша мемлекеттік бюджет жоспары артығымен орындалғанын, сонымен бірге игерілмей қалған шығыстар көлемі бар екені көрініп тұр, оған өз себептері бар [5].

Қорытынды

Бюджеттік болжамдаудың негізгі мақсаты – ол экономикада қазіргі кезеңде пайда болған тенденцияларды, нақты әлеуметті экономикалық шарттарды және олардың өзгерістерінің болашақ бағалаулануына сәйкес ала отырып, бюджеттің оңтайлы дамуын жасау мен дәйектемелеу. Мұндай болжамдау нәтижесінің мемлекеттің қаржы-бюджеттік саясатында тиімді шаралар қабылдауда өте маңызды мәні бар [6].

Мемлекеттің бюджетін жоспарлау мен болжаудың үш маңызды бағыттарда жұмыс істеуді қарастырады:

- кірістер мен шығындардың барлық түрлері бойынша континенттердің болжамдық мөлшерін анықтау;
- әрекеттегі заңнамаларға сәйкес бюджет жүйесінің деңгейлері бойынша реттеуші кірістердің бөлісі;
- қаржылық жәрдем, бюджеттік қамсыздандырулықты теңестіру себепін жоғары, төмен тұрған бюджеттер арасында арақатынасты тағайындау;

Бюджеттік жоспарлау іс-әрекетінің негізгі шарты – ол жалпы мемлекеттік мұқтаждыққа қажетті бюджеттік құралдарды тұрақты және бірқалыпты түсуін қамтамасыз ету.

Бюджеттік жоспарлау бірлестік, жалғастырушылық, басымдылық, теңгерушілік және дәйектемелік принциптер талаптарына сәйкес іске асылылады.

Бюджеттік жоспарлаудың бірлестік принципі құрамына республикалық және жергілікті бюджеттер кіретін елдің мемлекеттік бюджетін құрумен қамтамасыз етіледі. Әрекеттегі заңнамаларға сәйкес бұл принцип республикалық және жергілікті бюджеттерден қаржыландырылған бюджеттер деңгейлері арасындағы кірістер бөлісу нормативтері мен ұзақ

мерзімді субвенциялар және бөлісу нормативтері мен ұзақ мерзімді субвенциялар және бюджеттік алымдар мөлшерін тағайындау негізделеді [7].

Жоспарлаудың жалғастырушылық принципі орта мерзімді фискалдық саясаттың бағыттары мен елдің әлеуметтік-экономикалық даму болжамдарына негізделген ағымдағы және болашақ бюджеттік жоспарлау тіркемесімен қамтамасыз етіледі.

Басымдылық принцип елдің орта мерзімді әлеуметтік-экономикалық даму жоспарының басымдылықты бағыттары негізінде бюджеттік жоспарлаумен қамтамасыз етіледі Мемлекеттік әлеуметтік-экономикалық саясаттың негізгі бағыттарын тиімді шешуге арналған бюджет шығыстарын бағдарлау үшін мыналар көзделеді:

- стратегиялық, орта мерзімді және бюджеттік жоспарлаудың мақсаттары мен міндеттерін ықпалдастыру;
- бюджетті жоспарлау және атқару процесін бюджеттік шығыстардың тиімділігі мен нәтижелілігіне, тиімсіз шығындарды қысқартуға бағдарлау;
- бюджетті қалыптастыру мен атқару процесінің ашықтығын қамтамасыз ету;
- бюджеттік бағдарламалардың әкімшілеріне бюджеттік тәртіпті сақтау бойынша қойылатын талаптарды күшейту;
- бюджет ақшасын (қолма-қол ақшаны) басқарудың сапасын арттыру.

Әдебиеттер тізімі

1. Ұлттық экономиканы мемлекеттік реттеу. Оқу құралы/Бибатырова А.А., Кекілов Б.Ж. Алматы: "Қазақ университеті", 2017, 248 б.
2. Мемлекеттік бюджет, оқулық/ С.М. Өмірбаев. Алматы: Дәуір Дәуір, 2012, 640 б.
3. Государственное регулирование рыночной экономики. Учебник/под ред. В.И. Кушлина, Н.А.Волгина. М: "Экономика", 2012, 316 с.
4. Сальжанова З.А., Омарханова Ж.М., Садвокасова Ж.М. Государственное регулирование экономики. Карагандинский экономический университет Казпотребсоюза, Караганда, КЭУК, 2016, 345 с.
5. Мемлекеттік бюджет кірістері. Мына сілтемеде: <https://primeminister.kz/kz/news/dohody-gosudarstvennogo-byudzheta-perevypolneny-na-101-3-a-smailov> (13 желтоқсан 2019ж.)
6. Атапханов К.А. Фискальная система государства: роль и вопросы совершенствования. Международная экономическая академия Евразии Алматы: Ғылым, 2012, 285 с.
7. Қазақстан Республикасының Бюджет кодексі Қазақстан Республикасының 2008 жылғы 4 желтоқсандағы N 95-IV Кодексі.

Аннотация

Государственный бюджет является основным финансовым законом государства, обеспечивающим формирование, планирование, распределение и организацию использования денежных средств, являющимся обязательным условием существования любого государства. Государственный бюджет является основным инструментом, обеспечивающим государственным органам выполнение своих функций. Бюджет будет осуществляться с помощью бюджета посредством межсекторального, межотраслевого, межрегионального перераспределения, планирования, государственного регулирования и стимулирования экономики, финансирования социальной политики, использования средств всех секторов экономики для проведения внутренней и внешней политики государства. Через Бюджет государство реализует перед собой различные политические, социальные, культурные программы, решает вопросы экономического, жилищного, строительства, обеспечения здравоохранения, образования, трудоустройства и др. Правильное использование бюджета и его планирование — важнейший инструмент реализации процесса переработки. С ее помощью заключаются договоры на выполнение социальных программ, обеспечение охраны окружающей среды, совершенствование научно — технического процесса, развитие оборонной отрасли и выполнение других государственных функций.

Abstract

The state budget is the main financial law of the state that provides for the formation, planning, distribution and organization of the use of funds, which is a prerequisite for the existence of any state. The state budget is the main tool that ensures that state bodies perform their functions. The budget will be implemented by using budget through cross-sectoral, intersectoral, interregional redistribution, planning, state regulation and stimulation of economy, Finance, social policy, use of funds all sectors of the economy to allow domestic and foreign policy. Through the Budget, the state implements various political, social and cultural programs, solves issues of economic, housing, construction, health care, education, employment, etc. Proper use of the budget and its planning is the most important tool for implementing the recycling process. It is used to conclude contracts for the implementation of social programs, ensuring environmental protection, improving the scientific and technical process, developing the defense industry and performing other state functions.

ӘОЖ (336.11)

Д.Е. Мамыраева

магистрант, Халықаралық гуманитарлық техникалық университеті, Шымкент, Қазақстан

ҚР-НЫҢ ЕКІНШІ ДЕҢГЕЙЛІ БАНКТЕРДІҢ НЕГІЗГІ ҚЫЗМЕТТЕРІ ЖӘНЕ ОНЫҢ ЖЕТІЛДІРІЛУІ

Түйін

Бұл мақалада, негізі екінші деңгейдегі банктердің қаржылық тұрақтылығын қамтамасыз ету үшін қарыз алушының несиелік қабілеттілігін анықтау және оны бағалау негізгі мәселе болып табылады. Қарыз алушының несиелік қабілеттілігі бұл – қарыз алушы бойынша алынған ссуда көлемі арқылы қарыздың уақтылы және толық көлемде қайтарылуының қабілеттігі бойынша бағалаумен сипатталады. Банктен алынған несиені қайтара алмауы тәуекелдің көптеген факторларының әсерінен болуы да мүмкін, сондықтан да, банктік клиентке несиені беруге шешім қабылдаудан бұрын оның несиелік қабілеттілігін талдау қажет. Бұл көрсеткіш өз кезегінде банктің өтімділігіне әсер етеді. Қазіргі кезде еліміздің несиелік нарығы жоғары дәрежелілік қарқынмен дамуы, одан әрі кемелденуі дәрежесіне жеттіп отыр деуге болады. Банктік несиенің дамуының бірден бір себебі болып – депозиттерді алдын ала сақтандыру жүйесінің құрылуы болып отыр. Бұл жүйенің қалыптасуы мен біздің экономикамызда дамып отырғаны, халықтың банк жүйесіне деген сенімін арттыра түсіреді де, банк өз қарамағындағы қаржы ресурстарының шоғырлануына ықпалын тигізеді. Ал, банктерге келетін болсақ олар өз кезегінде осы ресурстардың тиімді орналастыруы мақсаты мен тұтыну несиесі нарығындағы белсенді саясатты жүргізе бастайтындығы айтыла бастайды.

Кілттік сөздер: Агроөнеркәсіп, экономика, аймақ, ауылшаруашылығы, өнім, банк, екінші деңгейлі.

Кіріспе

Қазақстан Республикасының екінші деңгейлі банктердің жеке капиталының қажетті мөлшердегі үлесі, оның қаржылық тұрақтылығын білдіретін негізгі көрсеткіштердің бірі болып табылады. Банкттердің меншік капиталына қаржылық талдау жасау арқылы банк көрсететін қызметтерінде кездесетін көптеген тәуекелдерін банктердің қаншалықты тәуекелден қорғалғанын анықтауға болады.

Сондықтан екінші деңгейлі банктер қызметтерін бақылаудың негізгі бағыттарының бірі болып - банктің негізгі капитал көлемі туралы және оның мәні, құрамы мен құрылымын сипаттайтын толық деректі ақпарат алу орын алады.

Көптеген елдерде негізгі капитал көлемінің ең аз мөлшері нормативы падаланады, негізгі капитал жеткілікті мөлшері әрдайым бақылау органдарымен қадағаланып отырады. Капиталдың жеткілікті мөлшері Базель комитетінің талаптары мен ережелері бойынша

банктер ақшалай ресурстары мен барлық активтерінің тәуекел деңгейі есептеліп болғаннан кейінгі баланстан тыс міндеттемелермен салыстыру жолдары арқылы анықталады[1].

Екінші деңгейлі банктер үшін меншік капиталы, банктің таза активтерінің құнының көрсеткіштеріне сәйкес орындалады. Сонымен қатар, банктердің капиталы көрсеткіші, сол екінші деңгейлі банктер құнының мөлшері мен оның нарықтық бағалаудың негізгі бір факторы болып табылады.

Екінші деңгейлі банктердің басқа да коммерциялық шаруашылық субъектілер сияқты коммерциялық және де банктің шаруашылық қызметтерін атқару үшін белгілі мөлшерде негізгі капиталы болуы қажет, басқаша айтқанда банктердің жеке ресурстары болу тиіс. Нарықтық экономикалық жағдайда ресурстардың қалыптасуы бойынша мәселелер бірінші орында тұрады. Өйткені нарықтық қатынас модельіне өтуге байланысты банктік істің монополияның жойылуына және екінші деңгейдегі банктер жүйесінің құрылуы банктік ресурстарының құрамына және құрылымына, оның мәні мен мазмұнының өзгерісіне әсер етеді.

Осы бағыттағы зерттеулер ғылымымен айналысатын мамандардың банктің меншіктік капиталының әр-бірі жеке банктік қызметтерінің ерекшеліктеріне сәйкес пайда болуы мен оның тәуекелдерінің орнын жабуға қажетті негізгі капитал деп қарастыруға болады.

Теориялық талдау

Қандай да ел болмасын экономикасы дамыған әлемдік экономика белгілі уақыт аралығында аз немесе көп уақытты алатын дағдарыстан өтеді. Экономикада әрқашан өрлеу құлдыраумен, несиелік экспанция рецессиямен алмастырылады. Бұл – табиғат заңдылығы.

Оның пікірінше, банктердің несиелік белсенділігіне жұмыс істемей тұрған несиелердің жоғарғы деңгейі үлкен жағымсыз әрі тұрақсыздандырғыш әсер береді. Осы жағдайда аталған мәселені шешу жалпы қаржы секторын одан әрі дамытудың маңызды факторы болып табылады.

Дағдарыстық жағдайлар көптеген себептердің әсерінен пайда болады. Олардың ішінде, табиғат апаттарын, экологиялық, қаржы, азаматтық немесе құқықтық дағдарыстар атап айтылып жүр. Кейбіреулері себепін қаржылық жүйенің жетілмегендігі, басшылар мен банк менеджерлерінің дұрыс емес әрекеттері, тіпті, олардың алдаушылығында деп түсінсе, екіншілері қаржылық дағдарыс қаншалықты жаһандық болса, оның себебі де соншалықты өзекті деп санайды.

Дағдарыс жағдайында Қазақстанның экономикасының басқа да нақты секторларына қарағанда, қаржы секторы да айтарлықтай зардап шекті деуге болады. Сондықтан да қазіргі кездегі эконмикалық жағдайда банк секторының қызметтерін қолдау үшін Қазақстан Республикасының Үкіметі Ұлттық банкпен және қаржы нарығын қадағалау агенттігімен және «Самұрық-Қазына» қорымен бірлесіп дағдарысқа қарсы жыл басында бірқатар қатаң іс шаралар қабылдады. Бұл іс шаралардың негізгі мақсаты болып– халықтың әлеуметтік – экономикалық игілігіне сәйкес мұқтаждықтарын қамтамасыз ету негізгі мәселе болып отыр.

Дағдарыстың екінші толқынында әсер ететін негізгі факторлар мен оның сипаттамалары келесі суретте көрсетілген (сурет-1).

Кесте - 1. Болашақта күтілетін дағдарысқа әсер ететін факторлар.

№	Дағдарыстың екінші толқыны әсер ететін негізгі факторлар мен олардың сипаттамалары	
1	Бірінші фактор	Экономикасы дамыған елдерге, сонымен бірге Еуропа елдерге экспортқа шығаратын негізгі тауарларымыз: мұнай мен газ конденсаттары, металлдар, химия өнімдері сияқты шикі заттарымызға сұраныс азаяды.
2	Екінші фактор	Еуропа елдеріндегі орын алып отырған жағдай, яғни ол елдердің экономикасының құлдырауы, АҚШ және Қытайға да зиянын тигізеді. Өйткені, АҚШ елінің 10 – 12 пайызы өз өнімдерін Еуропа елдеріне жібереді. Салдарынан Еуропа мен АҚШ-тың банктік жүйесінде бір – бірімен тығыз

		байланыста болады. Нәтижесінде қаржылық қызмет көрсету негізгі орында тұрады. Сондықтан да, банкік сектордың барлығы құрдымға құритын болса, онда ол экономиканың барлық секторының барлығын қамтиды. Мұндай құбылыс жалпы әлемдік нарықтағы мұнайдың бағасын төмендетіп жіберді. Нәтижесінде, мұнай мен газ конденсаты бойынша экспортымыздың үлесі 50 пайыз құрап, бұл біздің экономикамыздың дамуына кері әсерін тигізді
3	Үшінші фактор	Еуропа елдерінің экономикасы рецессияға түскеннен соң, бұл мемлекеттердің валюталары құнсыздана бастады. Бұл өз кезегінде қазіргі экспорт көрсеткіші бойынша 1 доллар 20 центке дейін төмендеуі мүмкін. Онда, еліміздің мұнай бағасы да төмендейді. Мұнай мен газ конденсаты бағасы төмендегеннен кейін, экспорт бағалары төмендеп, еліміздің кірісі төмендейді. Мұндай жағдай біздің экономикамызға елеулі теріс әсерін тигізеді.
4	Төртінші фактор	Қытай мемлекетінің экономикасы да уақыт келе әлемдік дағдарыс нәтижесінде төмендеп келеді. Қазіргі кезде біздің экспорт көлемінің 16,5 пайызы Қытай еліне шығарылады. Егер де, Қытай елінің экономикасы 6- 7 пайызға дейін қысқарса, біздің экспортқа шығаратын металдарға сұраныс азаяды.

Болашақта күтілетін дағдарысқа әсер ететін факторлар.

Ескерту: [2] әдебиет негізінде құрастырылған.

Осы жоғарыда көрсетілген факторлар ескеретін болсақ Қазақстан экономикасының даму деңгейі осы дағдарыс толқынында 1 – 2 пайызға төмендейді деп болжаулауға болады. Қазақстан Республикасының екінші деңгейлі банктері қазіргі кезде шетел инвесторларынан қомақты қарыз қаражат тарту арқылы тұрақтылықты қамтамасыз ете алады.

Тәжірибелік бөлім

Осы бағыттағы ғылым авторларының басым көпшілігі екінші деңгейдегі банктердің меншікті капиталының негізін сол банктің жеке немесе меншік капиталының құрылымы мен құрамы және оның атқаратын қызметтеріне байланысты анықтайды. Осы бағыттағы зерттеушілердің меншікті капиталдарының құрамдас элементтері ретінде, әдетте жарғылық капиталды, резервтік қорларды және банктің бөлінбеген пайдасын жатқызады. Екінші деңгейдегі банктің меншікті капиталының құрамына келесі қызметтер маңызды орын алады:

1. Екінші деңгейдегі банктің бастапқы капиталына, яғни жарғылық капиталының Қазақстан Республикасының Ұлттық банкісімен бекітілген ең төменгі мөлшердегі банктік заңды тұлғаны тіркеу үшін тиіс, қажетті талаптардың бірі болып табылады. Осы кезеңдегі құрылтайшыларының жиынтық құралдарынан жиналатын меншік капиталы оперативті түрде қызмет атқарады.

2. Қазақстан Республикасының Ұлттық банкісімен талап етілетін меншікті капитал көлемі сол банкпен қалыптасқан ресурс базасының көлемін сипаттайды. Сонымен бірге, банктің меншік капиталының көлеміне тиісті тәуекел деңгейімен шектелген активтерді операциялар арқылы реттеп отырады. Негізгі капитал арқылы банктік қызметтері мемлекет жағынан реттеліп, басқарушылық шешімдері қабылданады. Сонымен бірге, екінші деңгейдегі банктердің меншікті капиталы көлемінің банктік қызметтерін стратегиялық жоспарлау және тәуекелдер деңгейін анықтау кезінде баланстық тепе-теңдікті қамтамасыз ететін негізгі көрсеткіштердің бірі болып табылады.

3. Меншік капиталы мен оның құрамындағы шығындардың жабуға арналған қорлары салымшылары, кредиторлары және банктік клиенттерінің басты мүдделерін қорғауға арналған болып табылады. Банк капиталының қорғаныстық қызметі меншік капиталының тәуекелдерінің деңгейіне деген адекваттылығы оның көзқарасынан бағалау арқылы қажетті мөлшерін анықтайды [3].

Аталған қызметтердің барлығын атқара алатын капиталының көлемі меншіктік капиталының адекватты көлемін анықтауға, банк теориясы мен тәжірибесі де меншіктік капиталдың жеткілікті деңгейдегі көлемі деп атайды.

Негізі банктің жиынтық меншік капиталы келесі құрамдардың тұрады:

- жай акциялары;
- қосымша капиталы;
- бөлінбеген пайдасы.

Екінші деңгейдегі банктердің меншік капиталының бухгалтерлік есебі мен есепке алуы келесі стандарттарға сәйкес орындалады:

- баланстық күн бойынша есептеу (GAAP), яғни «бухгалтерлік есептің жалпылама қағидалары» бойынша есептер жүргізу;

- қадағалау органдарының талаптары бойынша есепке алу (RAP), яғни «бухгалтерлік есептің реттеушілік қағидалары» бойынша есептер жүргізу;

- нарықтық құны бойынша есептер жүргізу [4].

Сонымен қатар, екінші деңгейдегі банктердің қызметтерін ҚР ның Ұлттық Банк жағынан тікелей пруденциалды қадағалау мен сандық көрсеткіштеріне негізделген капиталды реттеушілік концепциясы пайдаланады.

Банктің қаржылық тұрақтылығын анықтау үшін банкті тәуекелдерден қорғайтын алдын ала алатын «тұрақты пассивтерінің» немесе меншіктік капиталы қажетті деңгейдегі, банктің тәуекелдерінің адекватты болуы негізгі мақсаттардың бірі болып табылады. Банктік меншіктік капитал банктің активтері және оның міндеттемелерінің арасындағы айырма ретінде немесе банктің таза активі ретінде сипатталады.

Нәтижелер мен талқылау

Екінші деңгейдегі банктердің реттеулік капиталына қойылатын жалпы талаптарға 1988 жылы банктік қызметті реттеу бойынша Базель комитеті арқылы Базель I құжатымен бекітілген. Бұл құжатта алғаш рет халықаралық деңгейде, екінші деңгейдегі банктердің несиелік, сонымен бірге нарықтық тәуекелді жабуға қабілеттілікке ие, меншік капиталының ең төменгі мөлшеріндегі талаптарды ұсынған болатын. Осы құжаттардағы қағидалар мен тәсілдер, көптеген ұлттық реттеулік органдармен қазіргі уақытқа дейін қолданылып отыр [5].

Банктердің реттеушілік (the regulatory capital) капиталдары қадағалау органдарының нормативтері арқылы орындалып, солардың қағидаларына сәйкес келу мақсатында есептелінеді және де болашақта жоспарланбаған шығындардың орнын толтыруға арналған. Сонымен қатар, банктің идентификацияланған және болашақта күтілетін шығындары бойынша арнайы провизиялары құрылып, ағымды табыстарын қолданылады. Реттеушілік капитал бақылау органдардың талаптарына сәйкес банк иелігіндегі және оның қызметінен пайда болатын жоспарланбаған шығындарының орнын жабуға арналған меншікті капитал болып табылады.

Базель I меншік капиталы жеткіліктілігі бойынша оның ең төменгі деңгейіне жалпы талаптарын, яғни баланстың және баланстан тыс тәуекел деңгейін есептелген активтерінің сомасы қатысының мөлшерлерін де бекітті:

- жиынтық капиталдың үлесі 8 %-ті;
- негізгі капиталдың үлесі 4 %-ті.

Сондықтан да, банктік қызметтерді қадағалау Базель комитетінің капитал құрылымы мен көлеміне сәйкесінше талаптарын күшейтті. Екінші деңгейдегі банктердің капиталы жеткіліктілігі мөлшерінің жалпы көлемі 2019 жылы 10,5 %-ке жету керек деп бекітіліп отыр (Кесте 2) [6].

Кесте - 2. Базель 3 құжатына сәйкес капиталдың жеткілікті минималды коэффициенттерін еңгізу кезеңдері. Активтерден %-бен

Кезеңдері	2013	2014	2015	2016	2017	2018	2019
Акционерлік капиталдарының үлесі	3,5	4,0	4,5	4,5	4,5	4,5	4,5
Резервтік буфері (Conservation Buffer)				0,625	1,250	1,875	2,500
Акционерлік капиталы + буфер	3,5	4,0	4,5	5,125	5,75	6,375	7,0
Tier 1 Capital коэффициенті	4,5	5,5	6,0	6,0	6,0	6,0	6,0
Tier 1 Capital құрамындағы қаржылық құралдардың 15 пайыздық мөлшерінің қысқарылуы (кейінге қалдырған салықтары, қаржы ұйымдарындағы инвестициялары және т.б.)		20	40	60	80	100	100
Total Capital коэффициентінің мөлшері	8,0	8,0	8,0	8,0	8,0	8,0	8,0
Total Capital + резервтік буфері	8,0	8,0	8,0	8,625	9,25	9,875	10,5
Ескерту: [6] Пайдаланған әдебиет мәліметтері бойынша құрастырылған							

Алайда әлемдегі орын алып отырған, қаржылық дағдарыс жоғарыда (2 - кесте) көрсетілген талаптар мен ережелерге байланысты меншікті капиталының көлемі жеткіліксіз екендігін көрсетіп отыр.

Осыларға байланысты, айта кететін жағдай, жоғарыдағы кестедеге байланысты банктің реттеушілік капиталының коэффициенті оның жалпылама стандарттық көрсеткіштері болып табылады, ал ол жеке жеке әр банктің ішкі ерекшеліктерінің көзқарасынан, меншікті капиталының жеткіліктілігін есептеу мақсатына, мамандардың айтуынша, банктік экономикалық меншік капиталы арқылы талдау жүргізген дұрыс деп отыр.

Қорытынды

Нарықтық қатынастардың дамуы Қазақстандағы екінші деңгейлі банктер тұрақтылығының жалпыэкономикалық проблемаларының нақты есебіне айналды. Оның айқын дәлелі экономиканың банк секторындағы жағдай болып отыр, яғни мұндағы банк жүйесінің дамуымен қатар банк тұрақтылығының төмендеуі тенденциясы байқалуда. Ел Президенті өзінің «Қазақстанның үшінші жаңғыруы: жаһандық бәсекеге қабілеттілік» атты Қазақстан халқына Жолдауында еліміздің қаржы секторын «қайта қалыпқа келтіру» керектігін айтқанын еске салды және де банк секторын қалпына келтірудің кешендік шараларын әзірлеу қажеттігін айтты [7].

Қазақстандық екінші деңгейлі банктердің банкротқа ұшырауы да ерекше толғаныстарды. Бұл жағдайда екінші деңгейлі банктердің тұрақтылығын қамтамасыз ететін әдістердің рөлі арта түсуде. Банктердің тұрақты дамуы әдістемесін қалыптастыру проблемасы тек қана банктердің, банк қызметін тұтынушылардың проблемасы болып қана қоймай, банктік қадағалаудың мемлекеттік органдарының да міндеті болуы шарт.

Екінші деңгейлі банктердің тұрақты дамуындағы әдістердің қалыптасуы ғылыми базаға негізделуі тиіс. Банк тұрақтылығы проблемаларының теориялық нұсқаулары Қазақстандық экономика үшін жаңа бағыт болып табылады. Қазіргі кезде кешенді түрде жүргізіліп отырған зерттеулер жоқтың қасы. Екінші деңгейлі банктер қызметінің жеке аспектілерін зерттейтін жұмыстар ғана бар.

Банк қызметінің дамуындағы тұрақты тенденцияларына жету және оны сақтап қалу оған әсер ететін факторлардың тепе-теңдігі ретінде қарастырылады. ол банктің қауіпсіздігі және құндылығы жағдайын білдіреді.

Банк тұрақтылығы диалектикалық категория және диалектикалық тепе-теңдік жағдайын білдіреді. Мұнда оның тұрақтылығына автоматты түрде жетуге болмайды. Ол үшін мақсатты бағытта жұмыс жүргізу қажет.

Әдебиеттер тізімі

1. С.Т. Мыржақыпова. Банктердегі бухгалтерлік есеп. Алматы: Экономика, 2009, 875 б.
2. Мировая экономика в век глобализации: учебник/ Богомолов О.Т. М.: ЗАО «Издательство», «Экономика»2017, 357 с.
3. Финансовые риски: науч. практич. пособие/ Е.М. Четыркин. М.: Издательство «Дело» АНХ, 2008, 176 с.
4. Финансирование и кредитование инвестиций. Учебное пособие/Коргасбаев Ж.К., Сигарев М.И., Осрикова Д.К. Алматы: Экономика, 2002, 118 с.
5. Управление риском: Учеб. пособие / Н.В. Хохлов. М.: ЮНИТИ-ДАНА, 2015, 239 с.
6. Финансовый менеджмент в коммерческом банке и в индустрии финансовых услуг / Дж.Синки.; Пер. с англ. Москва: Альпина Бизнес Букс, 2007, 1018с.
7. «Төртінші өнеркәсіптік революция жағдайындағы дамудың жаңа мүмкіндіктері». Қазақстан Республикасының Президенті Н. Назарбаевтың Қазақстан халқына Жолдауы. Мына сілтемеде: <http://www.akorda.kz/> (10.01.2018 ж.)

Аннотация

Основной проблемой является определение и оценка кредитоспособности заемщика и для обеспечения финансовой устойчивости банков второго уровня. Кредитоспособность заемщика характеризуется оценкой по способности своевременно и в полном объеме вернуть заем через объем полученной ссуды по заемщику. Невозможность возврата кредита, полученного от банка, может быть и под влиянием многих факторов риска, поэтому банку необходимо проанализировать его кредитоспособность, прежде чем принять решение о выдаче кредита клиенту. Данный показатель, в свою очередь, влияет на ликвидность банка. В настоящее время кредитный рынок страны достиг высокого уровня развития, дальнейшего совершенствования. Одной из причин развития банковского кредитного рынка является создание системы предварительного страхования депозитов. Это способствует формированию системы и развитию нашей экономики, повышению доверия населения к банковской системе и консолидации финансовых ресурсов, находящихся в ведении Банка. Что касается банков, они, в свою очередь, начинают проводить активную политику на рынке потребительского кредитования с целью эффективного размещения этих ресурсов.

Abstract

The main problem is to determine and assess the creditworthiness of the borrower and to ensure the financial stability of second-tier banks. The borrower's creditworthiness is characterized by an assessment of the ability to repay the loan in full and on time through the amount of the loan received by the borrower. The inability to repay a loan received from the Bank may also be influenced by many risk factors, so the Bank needs to analyze its creditworthiness before making a decision to issue a loan to the client. This indicator, in turn, affects the Bank's liquidity. Currently, the country's credit market has reached a high level of development and further improvement. One of the reasons for the development of the banking credit market is the creation of a system of pre-insurance of deposits. This contributes to the formation of the system and the development of our economy, increasing public confidence in the banking system and consolidating the financial resources under the Bank's jurisdiction. As for banks, they, in turn, are beginning to implement an active policy in the consumer lending market in order to effectively allocate these resources.

ӘОЖ (336.11)

У.А. Мусаева, Д.Б. Балабекова

магистрант, Халықаралық гуманитарлық техникалық университеті, Шымкент, Қазақстан
э.ғ.к., Халықаралық гуманитарлық техникалық университеті, Шымкент, Қазақстан

ҚР БАНК ЖҮЙЕСІНІҢ ҚЫЗМЕТІ: ЖАҒДАЙЫ МЕН ДАМУ БАҒЫТТАРЫ

Түйін

Банктердің тұрақты дамуы әдістемесін қалыптастыру проблемасы тек қана банктердің, банк қызметін тұтынушылардың проблемасы болып қана қоймай, банктік қадағалаудың мемлекеттік органдарының да міндеті болуы шарт. Екінші деңгейлі банктердің тұрақты дамуындағы әдістердің қалыптасуы ғылыми базаға негізделуі тиіс. Банк тұрақтылығы проблемаларының теориялық нұсқаулары Қазақстандық экономика үшін жаңа бағыт болып табылады. Қазіргі кезде кешенді түрде жүргізіліп отырған зерттеулер жоқтың қасы. Екінші деңгейлі банктер қызметінің жеке аспектілерін зерттейтін жұмыстар ғана бар. Банк қызметінің дамуындағы тұрақты тенденцияларына жету және оны сақтап қалу оған әсер ететін факторлардың тепе-теңдігі ретінде қарастырылады. Ол банктің қауіпсіздігі және құндылығы жағдайын білдіреді. Банк тұрақтылығы диалектикалық категория және диалектикалық тепе-теңдік жағдайын білдіреді. Мұнда оның тұрақтылығына автоматты түрде жетуге болмайды. Ол үшін мақсатты бағытта жұмыс жүргізу қажет.

Кілттік сөздер: Ұлттық банк, екінші деңгейлі банктер, тұрақтылық, инвестиция, экономика, несие.

Кіріспе

Нарықтық қатынастардың дамуы Қазақстандағы екінші деңгейлі банктер тұрақтылығының жалпыэкономикалық проблемаларының нақты есебіне айналды. Оның айқын дәлелі экономиканың банк секторындағы жағдай болып отыр, яғни мұндағы банк жүйесінің дамуымен қатар банк тұрақтылығының төмендеуі тенденциясы байқалуда.

Банк қызметінің дамуындағы тұрақты тенденцияларына жету және оны сақтап қалу оған әсер ететін факторлардың тепе-теңдігі ретінде қарастырылады. Ол банктің қауіпсіздігі және құндылығы жағдайын білдіреді.

Банк тұрақтылығы диалектикалық категория және диалектикалық тепе-теңдік жағдайын білдіреді. Мұнда оның тұрақтылығына автоматты түрде жетуге болмайды. Ол үшін мақсатты бағытта жұмыс жүргізу қажет [1].

Мұндай басқарудың элементтерінің бірі банк тұрақсыздығын болжаудан “проблемалы” банктерді анықтауға көшу механизмі болып табылады. Тұрақтылығын жоғалтқан банктер тек “проблемалы” болып қоймай, соның нәтижесі ретінде банкроттыққа ұшырайды. Ол жалпы алғанда ел экономиканың жалпы банк жүйесінің тұрақтылығына әсерін тигізеді.

Әр елде банк банкроттығының нәтижесінде 3 түрлі шаралар тобын қарастырады:

- институтциялық сипаттағы шаралар, соның ішінде банктерге мемлекеттік қолдау көрсетеді;

- банк секторында банктердің бірігуі және ірілендірілуі арқылы қайта топтастыру шараларын жүргізу;

- банктердің өздері қолданылатын шаралары: активтері мен пассивтерін қайта қарастыру, ұйымдастырушылық құрылымын өзгерту, менеджментті дамыту, маркетингті дұрыс жолға қою.

Кез-келген банктің банкроттыққа ұшырауы кәсіпорындарға, шаруашылық органдарға, салымшыларға теріс әсерін тигізеді, сенімділік жоғалтады. Сондықтан нарықтың қатынас жолына түскен елдердің барлығында да банк жүйесі үшін тиімді жүйе қалыптасуы тиіс, соның маңыздысы банк қызметін қадағалаушы органдар [2].

Екінші деңгейлі банктердің тұрақсыздығы проблемаларының әлемдік және отандық тәжірибесі көрсетіп отырғандай, тиімді шаралар жүргізу үшін мемлекеттің қатысуы шарт. Ең

алдымен, проблемалы банкті анықтайтын арнайы құрылымдар құру қажет. Олар проблемалы банктерді анықтау мен қатар, оларды сауықтыру шараларын жүргізіп, (тікелей немесе жанама) қаржылай көмек көрсете білуі қажет.

Теориялық талдау

Екінші деңгейлі банктердің және банк жүйесінің жалпы қалыптасуы мен дамуындағы басты ерекшелігі, олардың өзгеріп отыратын макроэкономика жағдайында жүзеге асуында. Банктер қызметіндегі шектеулі жағдайлар анықтайтын негізгі макроэкономикалық факторларға жатқызуға болады: ұлттық өндірістің құлдырауы, қаржы капиталының нақыт экономика секторынан басқа жаққа кетуі және т.б.

Осы және аталған басқа да теріс құбылыстар макродеңгейде мемлекеттің жүргізіп отырған саясатына байланысты болып отыр. Оның мәні мынада: жаппай және жедел жекешелендіру, тұрғын халықтың байыған бөлігіне мүмкіндігінше мемлекеттік мүлікті беру. Ол жекеменшік класын қалыптастыру мақсатында жүргізіледі.

Нарықтық экономикаға көшу тиімді болу үшін, біздің ойымызша келесі шараларды жүзеге асыру қажет:

Біріншіден, стратегиялық басымдылықты анықтау: ұлттық бағдарламаларды жасау;

Екіншіден, осы басымдықтарға сай макроэкономикалық құралдар қалыптастыру;

Үшіншіден, реформаландыру бастапқы кезеңдерінде мемлекет өзіне қаржы ресурстарымен қамтамасыз ету функциясын жүктеуі тиіс [3].

Мұндай көзқарастың дұрыстығын әлемдік тәжірибе растайды: Жапония, Германия, Оңтүстік Корея. Бұл елдерде мемлекеттің көмегімен қаржылық-бюджеттік тұрақтануға қол жетіп, макродеңгейде экономиканы бір жүйеге келтіру тенденциясы байқалды.

Соңғы жылдардағы ақша айналымы мен төлем тәртібінің бұзылуы және банк жүйесінің дамуына кері әсерін тигізеді.

Мұндай экономикалық және қаржы саясатында банк жүйесінің, соның ішінде екінші деңгейлі банктердің өтімділік деңгейі төмендей түседі. Оның екінші жағы, көптеген екінші деңгейлі банктерді өтімділік пайда болған жағдайда елдегі макроэкономикалық жағдай да нашарлай түседі.

Макроэкономикалық процестерді тұрақтандыру банк жүйесінің, әсіресе екінші деңгейлі банктердің экономиканың нақты секторымен жақындауына әсерін тигізеді, ол Қазақстанның экономикалық дамуында бүгінгі таңдағы маңызды міндет болып табылады.

Макроэкономикалық тұрақтандыру факторларына төмендегі факторларды жатқызуға болады:

- информация қарқынының тез арада төмендеуі;
- нарықтық инфрақұрылым процесінің қалыптасуын жеңілдету, ең алдымен қаржы-банк саласында;
- ұлттық валюта-теңгенің салыстырмалы тұрақтылығы;
- көп меншікті экономиканың қалыптасуы;
- тұтыну тауарлары тапшылығын жою;
- тұрғын халықтың санасын нарықтық экономикаға қарай бейімдеу және т.б.

Қазақстан банк жүйесінің проблемалары соңғы жылдары біздің әдебиеттерімізде кеңінен және белсенді қарастырылып жүр. Экономистердің мұндағы көтерген проблемалары көбіне Қазақстандағы банк ісінің дамуындағы қолданбалы талқылауларға келіп тіреледі.

Тәжірибелік бөлім

Банк жүйесінің қызметін анықтау мақсатында банктің қаншалықты проблемалы екендігін анықтайтын критерийлерді белгілеп алған жөн. Екінші деңгейлі банктердің проблемалылығы деңгейін Қазақстанда пруденциялық нормативтер және бірқатар қосымша көрсеткіштер анықтайды.

Бұл көрсеткіштерді сақтауына қарай екінші деңгейлі банктерді проблемалық деңгейіне байланысты, біздің ойымызша, төмендегідей етіп жіктеуге болады:

1 топ – проблемалықтың алғашқы белгілері байқалатын банктер.

2 топ – уақытша қиындықтарға ұшырап отырған банктер.

3 топ – банкроттықтың алғашқы белгілері байқалатын банктер.

Мұнда бірінші топқа келсе белгілі бір банктерді жатқызған жөн: бір себептік кезеңдегі банктің шығынымен шығуы, банк капиталының жеткіліктілігі нормативін К1 бір есептік кезеңде орындауы, міндетті резервтер қорына қажетті жарнаның аударылмауы, банк басшыларының құрамындағы өзгерістерінің болуы жайлы ақпараттың дамуы т.б. [3].

Уақытша қиындықтарға ұшырап отырған банктерге (2 топ) бірінші топтағы белгілері бар банктер және төмендегі көрсетілген бір немесе бірнеше белгілері бар банктер жатады:

- Соңғы үш ай қатарынан шығынмен жұмыс істеген банктер.

- К1 – капиталдың жеткіліктілігі нормативін орындамаған банктер.

- Соңғы үш ай ішінде несиелік салымдардың жалпы көлеміндегі мерзімі өтіп кеткен қарыздардың үлес салмағының өсуі (6% жоғары).

- Саудалар бойынша мүмкін болатын шығындарға арналған маусымды резервтердің жеткіліксіз болуы және т.б.

Банктердің үшінші тобына (банкроттықтың алғашқы белгілері байқалатын банктер) алғашқы екі топтың жалпы белгілері байқалатын банктерді, сонымен бірге төменде келтірілген белгілердің бірі, немесе бірнешеуі тән банктерді жатқызуға болады:

- соңғы 12 ай ішінде шығынмен жұмыс істеген банктер;

- соңғы 12 ай ішінде К1 нормативін орындамаған банктер;

- жақсы аудиториялық шешімнің болмауы;

- соңғы 12 ай ішінде несие портфелі сапасының төмендеуі;

- несие салымдарының жалпы көлеміндегі мерзімі өтіп кеткен қарыздар үлесінің артуы (60% жоғары).

Әлеуметтік шиеленістердің және қаржылық қатынастардың тұрақсыздануын болдырмау мақсатында, оның маңызды басқарудың механизмдері неге негізделеді?

Проблемалы банктерді басқарумен айналысатын бұл қордың функцияларына келесілер жатуы тиіс:

1. коммерциялық банкте қалыптасқан нақты экономикалық жағдайды бағалау және білу;

2. банкті дағдарыс жағдайдан шығарудың жолдарын анықтау;

3. банкті қайта құру туралы шешім қабылдау;

4. проблемалы банктің басқарушы органдарын ауыстыру туралы шешім қабылдау;

5. қосымша ресурстарды тарту жолымен несиелік ұйымының балансын қайта құру, яғни банктің ресурстық базасын қайта ұлғайту;

6. проблемалы банкке тікелей көмек көрсету. Бұл функцияны орындау үшін біздің ойымызша, біраз уақыт қажет, себебі, банктерге тікелей қаржылай көмек көрсету үшін қордың өзінде жеткілікті капиталы болуы шарт [4].

Сонымен, ұсынылып отырған шаралар, дағдарысты жағдайда екінші деңгейлі банктердің тұрақтылығын қамтамасыз ететін бірден бір дұрыс жолы деп айтуға болмайды. Дегенмен де, жалпы республикалық қор құрудың басқа көптеген ұсыныстарға қарағанда артықшылықтары басым деп есептейміз. Соның ішінде еңбастысы, жалпы құрылымдық шегінде проблемалы банктерді басқарудың заңдық мүмкіндіктері мен қаржылай мүмкіндіктерін қажетті жағдайда біріктіру болып табылады.

Нәтижелер мен талқылау

Қазіргі экономикалық дағдарыс жағдайында екінші деңгейлі банк теріс әрекетіне қаржылық талдау жасау оның қаржылық тұрақтылық деңгейінің қаншалықты бәсеке қабілетті, сонымен қатар оның негізін де білдіреді. Кез келген коммерциялық банкті басқару қазіргі кезде қаржылық талдаусыз мүмкін емес. Банктердің іс әрекетін қаржылық талдауының мазмұны, орны және рөлі көбінесе несиелік - қаржылық сипаттағы қызметтерімен, экономикалық қатынастардың өзара байланыстылығымен және клиенттік базаның дәрежесімен байланысты қызметтер түрлеріне тәуелді болады.

Қаржылық тұрақтылығын талдау ғылым ретінде қаржылардың және қаржылық көрсеткіштері категориясында көрсетілген қаржылық қатынастарымен сипатталады. Онымен бірге, коммерциялық банктердің басқару жүйесі қаржылық тұрақтылығын талдаудағы рөлі, басқару функциясы, басқару инструментімен оны бағалау әдісімен сипатталады [5]. Қаржылық талдау банктік әрекеттердің мәні мен оның объектілерімен анықталады және де ол 1- суретте көрсетілген

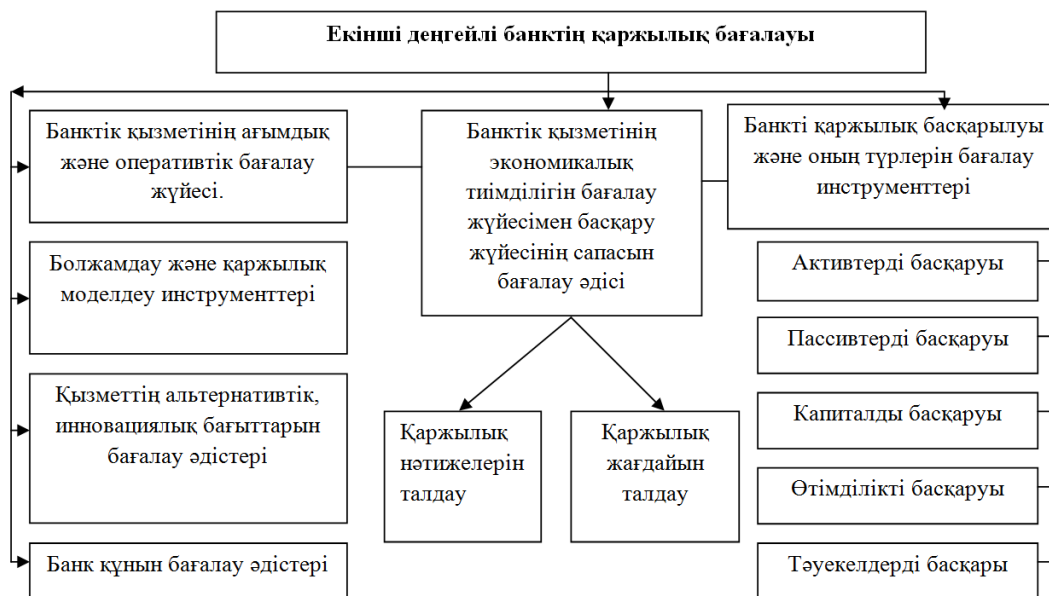

Сурет 1.Екінші деңгейлі банктің қаржылық бағалауы

Сонымен бірге, акциялардың орташа өлшемді көлемі, дана бойынша да, құны бойынша да өсіп отыр, бұл өз кезегінде банктің қаржылық көрсеткіштерінің оң нәтижесін білдіреді. ҚР-ның екінші деңгейлі банкісінің балансын талдау этаптары келесі кестеде көрсетілген

Кесте 1. Екінші деңгейлі банк ісінің балансын талдау этаптары

Операция түрлері	Операция мазмұны	Талдауда қлданатын әдістер
Алғашқы кезең		
Құрылымдау	Актив пен пассив топтастыру	Топтастыру әдістері
Бақылау	Талдау жасау кезінде әртүрлі бағыттары бойынша активтері пен пассивтерінің жеке баптарын тексеру	Салыстыру, экономикалық, статистикалық әдістер
Калькуляциялау	Бағалау және нормативті көрсеткіштердің есебі	Абсолюттік және салыстырмалық өлшеу әдісі
Салыстыру	Есептілік көрсеткіштері бойынша салыстырмалы есебі	Салыстыру әдісі, индекстік әдіс, динамикалық талдау әдісі
Көрнекті құралдары, материалдарын дайындау	Қарастыратын қаржылық көрсеткіштердің құрылымы мен динамикасының талдау, көрнекі құралдардың түрін құрау	Алынған қаржылық нәтижелердің көрнекілігін бейнелеу әдісі
Аналитикалық кезең		
Талдау	Алынған қаржылық есептік көрсеткіштерді сипаттау	
Соңғы кезең		
Эксперттік бағалау	Талдау нәтижелерін ұсыну және қорытынды мен ұсыныстар құру	

Баланстық талдаудың алғашқы кезеңін келесілер арқылы жүзеге асырады:

- балансты құруды оқу және аналитикалық жұмыстарына дайындық жасау;
- баланс бойынша оның жеке баптарын құрылымдау қажет (немесе берілген критерилерге сәйкес активтер мен пассивтер баптарын бірыңғай топтастыру);
- активтер мен пассивтері бойынша баланстың жеке топтарының орындалу мерзімі, шығын түрлері мен олардың көздері оның контрагенттерінің категориялары бойынша өз ара байланысы мен Ұлттық Банктің нормативтік талаптарын және коммерциялық банктің ішкі ережелерін сақтау қағидаттары;
- жиынтық кестеде көрсетілетін бағалау мен нормативтік көрсеткіштерді есептеу жолдары;

Екінші кезеңде аналитикалық кезең деп аталады және онда келесілер анықталады:

- қаржылық талдау көрсеткіштерінің көлемі, динамикасы, құрылымы және өзара байланысының есептік көрсеткіштері;
- аналитикалық кезең нәтижелері бойынша қорытынды жасау.

Үшінші кезең қорытындысы болғандықтан, онда қаржылық талдау нәтижелеріне бағалау жасау және банктік жұмысын жақсарту немесе жетілдіру бойынша ұсыныстар беру үшін арнайы сарапшылар тартылып, банктің атқаратын қызметтері бағаланады [6].

Қорытынды

Қазақстан экономикасын рыноктық типтегі экономикаға қайта құру нақты экономика секторын дамытусыз мүмкін емес. “Қазақстан – 2030” стратегиясында айтылған, - “ ... жақын жылдардағы біздің ықыласымыз – нақты экономика секторын сауықтыру, жандандыруы болу қажет” [7]. Экономиканың нақты секторын сауықтыру мен дамытудағы мемлекеттің рөлі тек өнеркәсіп саясатын жүзеге асырудағы заңдық, экономикалық, ұйымдастырушылық жағдайларды жасауға келіп тірелмейді: шындығында, мемлекет өзінің институттары арқылы бұл саясатты жүзеге асыруы тиіс. Экономиканың нақты секторын дамыту Қазақстан экономикасының бірнеше өте көкейтесті мәселелерін шешудегі маңызды фактор бола алар еді:

1. Экономикалық реформаларды жүзеге асыру, Кеңестер Одағының күйреуі өндіріс көлемін төмендетуге өз әсерін тигізгендігі бізге мәлім, соның нәтижесінде әлеуметтік саланың ахуалы төмендеді. Соңғы жылдары біздің елімізде екі еседей өндіріс көлемі қысқарып, бюджеттік түсімдер азайды. Бұл жағдай көптеген дамушы елдердің экономикалық өсуінің қарқынының жоғары болуымен қатар болғандықтан, біздің экономикамыз салыстырмалы мөлшерде үш есеге дейін артта қалды.

2. Экономикалық құлдарыау нәтижесінде көптеген тұрғын халықтың өмір сүру деңгейі мен табыстары төмендеді.

3. Әкімшілік-әміршілдік экономикадан нарықтық экономикаға көшу бәрімізге белгілі жұмыссыздық және кедейлік проблемаларын туғызды.

4. Жеткілікті деңгейде тағайындалған және нашар ұйымдастырылған мемлекеттік басқару.

Екінші деңгейлі банктердің қазіргі кезеңдегі қызметінде тәуекел проблемасы және оларды басқару мәселесі күрделене түсуде. Әлемдік банк тәжірибесі көрсетіп отырғандай, қаржы менеджментінің ең басты қателігі банк тәуекелділігіне алып келетін екінші деңгейлі банктердің активтері мен пассивтерінің мерзімдерінің сәйкестендірілмеуі болып табылады. Оның куәсі ретінде американдық саудалық-жинақтау ассоциацияларының тіркелген проценттік ставкамен ең ұзақ мерзімді (20-30 жылға) және ипотекалық ссудаларды бере отырып, оларды салымшылардың ағымдық шоттары арқылы қаржыландыруы болды. Алайда, қысқа мерзімді несиелер бойынша проценттік ставкалар өскендіктен, мұндай ассоциациялар төлем қабілетін жоғалтып алды.

Сондықтан, экономиканың нақты секторын несиелеуді арттырудың бағдарламасын жасау және оны экономикалық өндіріске ендіру қажет деген тұжырымға тоқталып отырмыз.

Бағдарлама несие саласындағы мемлекеттік саясат статусына ие болуы тиіс және қажетті заңдық инфра құрылыммен қамтамасыз етілген болуы тиіс.

Бағдарламаның басты мақсаты–несиелі кәдістердің көмегімен өндірісті ынталандырудағы мемлекеттік реттеуді жүзеге асыруды қамтамасыз ету. Бұл жерде әңгіме мемлекеттің нарықтық механизмдермен құралдардың орнын алмастыруында емес, экономиканың нақты секторының басты параметрлеріне мақсатты бағытта әсер етіп, олардың тиімділігін арттыру үшін қажетті жағдайлар жасауы турасында болып отыр.

Әдебиеттер тізімі

1. С.Т.Мыржақыпова. Банктердегі бухгалтерлік есеп. Алматы: Экономика, 2009, 875 б.
2. Мировая экономика в век глобализации: учебник / Богомолов О.Т. М.: ЗАО «Издательство», «Экономика», 2017, 357 с.
3. Финансовые риски: науч. практич. пособие / Е.М. Четыркин. М.: Издательство «Дело» АНХ, 2008, 176 с.
4. Финансирование и кредитование инвестиций.: Учебное пособие / Коргасбаев Ж.К., Сигарев М.И., Осрикова Д.К. Алматы: 2002, 118 с.
5. Управление риском: Учеб. пособие / Н.В. Хохлов, М.: ЮНИТИ-ДАНА, 2015, 239 с.
6. Финансовый менеджмент в коммерческом банке и в индустрии финансовых услуг / Дж.Синки.; пер. с англ. Москва.: Альпина Бизнес Букс, 2007, 1018с.
7. «Төртінші өнеркәсіптік революция жағдайындағы дамудың жаңа мүмкіндіктері». Қазақстан Республикасының Президенті Н. Назарбаевтың Қазақстан халқына Жолдауы. Мына сілтемеде: <http://www.akorda.kz/> (10.01.2018ж.)

Аннотация

Проблема формирования методики устойчивого развития банков должна быть не только проблемой банков, потребителей банковских услуг, но и обязанностью государственных органов банковского надзора. Формирование методов устойчивого развития банков второго уровня должно основываться на научной базе. Теоретические подходы к проблемам банковской устойчивости являются новым направлением для казахстанской экономики. В настоящее время комплексно проводимых исследований нет. Есть только работы, которые изучают отдельные аспекты деятельности банков второго уровня. Достижение и сохранение устойчивых тенденций развития банковской деятельности рассматривается как равновесие факторов, влияющих на нее. он представляет собой состояние безопасности и ценности банка. Банковская стабильность представляет собой диалектическую категорию и состояние диалектического равновесия. Здесь нельзя автоматически добраться до его стабильности. Для этого необходимо вести целенаправленную работу.

Abstract

The problem of forming a methodology for sustainable development of banks should not only be the problem of banks and consumers of banking services, but also the responsibility of state banking supervision bodies. The formation of methods for the sustainable development of second-tier banks should be based on a scientific basis. Theoretical approaches to the problems of banking stability are a new direction for the Kazakh economy. Currently, there are no comprehensive studies. There are only works that study certain aspects of the activities of second-tier banks. Achieving and maintaining stable trends in the development of banking activity is considered as a balance of factors that affect it. it represents the state of security and value of the Bank. Banking stability is a dialectical category and a state of dialectical equilibrium. You can't automatically get to its stability here. To do this, it is necessary to conduct purposeful work.

ӘОЖ 338.43

Р.М. Мусыпыров¹, Г.Ф. Шінет², Д.Б. Балабекова¹

¹магистрант, Халықаралық гуманитарлық техникалық университеті, Шымкент, Қазақстан
²PhD, М. Әуезов атындағы Оңтүстік Қазақстан мемлекеттік университеті, Шымкент, Қазақстан
¹э.ғ.к., Халықаралық гуманитарлық техникалық университеті, Шымкент, Қазақстан

**МЕМЛЕКЕТТІК РЕТТЕУДІҢ ҒЫЛЫМИ НЕГІЗДЕРІ ЖӘНЕ ОНЫ ІСКЕ АСЫРУ
МӘСЕЛЕСІ**

Түйін

Кез келген заманауи экономикалық жүйе мемлекеттік реттеусіз қалыпты жұмыс істей алмайды. Өзінің өмір сүруінің және дамуының бүкіл тарихында мемлекет тәртіпті, ұлттық қорғанысты қолдап қана қоймай, сонымен қатар экономика саласындағы белгілі бір функцияларды да орындап келеді. Қазіргі кезде мемлекет мемлекеттік кәсіпорындардың, сонымен қатар жеке фирмалардың мүдделерін ескереді, нарықтың қалыпты жұмыс істеуін қолдайды және ел экономикасындағы құқықтық тәртіпті қамтамасыз етеді. Сонымен, мемлекеттік реттеу тиімді дамытуды қамтамасыз етуге бағытталған мемлекеттік билікті жүзеге асыратын заңнамалық, атқарушылық және бақылау сипатындағы шаралар жүйесін білдіреді деп айтуға болады. Кез-келген мемлекет экономикалық тұрақты даму үшін экономиканы реттейді. Мақалада экономиканы мемлекеттік реттеудің ғылыми-теориялық негіздері, қажеттілі баяндалған. Экономиканы мемлекеттік реттеудің жалпы, оның ішінде аграрлық секторындағы мақсаттары, міндеттері, ерекшеліктері, әдістері ғылыми тұрғыдан зерделеніп, осы саланың даму көрсеткіштері сарапталған.

Кілттік сөздер: мемлекеттік реттеу, басқару, экономикалық саясат, тікелей және жанама әдістер, агроөнеркәсіп кешені, кірістерді қайта бөлу, экономикалық тепе-теңдік.

Кіріспе

Кез келген мемлекеттің проблемаларының бірі мемлекеттің экономикаға араласуы болып табылады. Нарықтық экономиканы дамытудың ұзақ кезеңі барысында мемлекеттік реттеу тетігін зерттеудің бірыңғай әдісі болған деп сараптауға болады.

Мемлекет азаматтардың табиғи еркіндік тәртібін, дербестігі мен меншіктерін қолдауы тиіс және осымен мемлекеттің қызметі шектелуі қажет, ал басқа барлық қатынастар нарықтың "көрімбейтін қолымен", бәселестікпен реттеледі деп тұжырымдаған.

Көріп отырғанымыздай мемлекеттің экономикадағы рөліне, мемлекеттік реттеудің маңыздылығына ғалым-экономистер әрдайым үлкен көңіл бөлген. XX ғасырда мемлекеттің экономикадағы рөлі біртіндеп, бірқатар артты. Бұған саяси және идеологиялық факторлар ықпал етті [1].

Қоғамның даму эволюциясы мемлекеттік реттеудің рөлін күшейту алғышарттарын қалыптастырды. Экономиканы мемлекеттік реттеудің пайда болған алғышарттарына мыналарды жатқызуға болады:

- нарық пен оның құрылымын жетілдіру;
- өндірісті жетілдіру;
- әлеуметтік себептер;
- экологиялық проблемалар және т.б.

Мемлекеттік реттеудің басты мақсаты-жалпы қоғамның әл-ауқатын жақсарту, оның әрбір мүшесінің әл-ауқатын жақсарту. Мемлекеттік реттеудің мақсаттарын экономикалық, әлеуметтік және саяси тұрғыдан құрылымдау, сипаттау қабылданған. Бұл реттегі басты құраушылар:

- тұрақты экономикалық даму және өсу;
- халықты жұмыспен қамту саясаты;
- ұлттық валютаның тұрақтылығын қолдау және баға белгілеу;
- халықты әлеуметтік қорғау;
- сыртқы экономикалық қызмет.

Алдыңғы төрт құраушылар және бұлардың өзара байланысы макроэкономика аясында тепе-теңдікке жетуге мүмкіндік береді. Жаһандану процесі жағдайында олардың кешенді өзара іс-қимылының нәтижелері мемлекеттік қызметтің сыртқы экономикалық саласына тікелей әсер етеді.

Ескере кететін жәй, қоғам дамуының белгілі тарихи кезеңінде мақсаттарға қол жеткізу дәйектілігі өзгеруі мүмкін. Дегенменде, мемлекеттік реттеу мемлекеттің саясатына тікелей байланысты (оның ішінде экономикалық) және оны іске асыруға бағытталған.

Тәжірибелік бөлім

Мемлекеттік реттеу тарихы өз бастауын ортағасырдың соңынан бастаған. Сол кезде негізгі экономикалық мектеп меркантилистер мектебі болды. Бұл мектеп мемлекеттің экономикаға белсенді араласуын жариялады және Кейнстік теория деп аталды. Негізін қалаушы Дж. М. Кейнс еркін нарықта экономиканың дағдарыстан шығуын қамтамасыз ететін тетіктердің болмауы себебінен мемлекет экономикаға араласуы тиіс деп санайды. Ол мемлекет инвестицияларды тікелей ұйымдастыру үшін барлық үлкен жауапкершілікті өзіне алады деп болжады. Кейнсиандық тәсіл мемлекеттің экономикалық рөлін кеңейту үшін теориялық негіз болды. А. Маршалл өз заманының экономикалық ғылымы үшін жаңа идея ұсынды. Ол капиталистік экономикаға тепе-теңдікке ішкі беталыс тән деп санады, ал бұл тепе-теңдікті орнату тетігі еркін бәсекелестік болып табылады деп тұжырымдады. Мемлекеттің араласуы мүмкін, бірақ ол барынша аз болуы керек, өйткені экономикада тепе-теңдіксіз туындауы мүмкін. Мемлекеттің рөлі-футбол алаңындағы арбитр рөлі, ал алаңдағы футболистер-кәсіпкерлер. Монетаризмнің бас теоретигі американдық экономист М. Фридмен экономикалық тұрақтану оның ұлғаюын емес, экономикаға мемлекеттік араласуды қысқартуды талап ететінін дәлелдеген. Бұл бағыт «ұсыныс экономикасы» деп аталып экономиканы шамадан тыс реттеуден бас тартуды қолдаған және экономикалық тарихта салық салу мәселелерін әзірлеумен із қалдырған. Олардың пікірінше, мемлекеттік реттеу ақша массасын бақылаумен шектелуі тиіс және бұл Ұлттық банктің несиесі құралдарымен қол жеткізіледі. Олар салықты төмендетуді өндірісті ынталандырудың қайырымдылық құралы ретінде қарастырды. Адам Смит Үкіметке сенудің белгілі бір дәрежесі жоқ, халық өзінің дербестігін толық сезіне алмайтын, келісім-шарттардың күші заңмен қолдау тапқаннан мемлекетте сауда мен өнеркәсіп өркендей алмайды деп санады [2].

Мемлекеттік реттеу әдістері тікелей және жанама болып бөлінеді. Тікелей әдіс (құрылымдық, директивалық-адрестік немесе әкімшілік) - әкімшілік-құқықтық іс-шараларды көздейді. Мұның мәні - экономикалық субъектілер іс - әрекеттерін мемлекеттік нұсқамаларды негізге ала отырып жасайды және еркін экономикалық таңдауды толық көлемде басшылыққа ала алмайды. Экономиканы реттеудің әкімшілік құралдарының ерекшелігі олар: оларды іске асыру үшін қосымша материалдық ынталандыру жасаумен байланысты емес; мемлекеттік биліктің күші мен беделіне негізделеді; тыйым салу, рұқсат беру және мәжбүрлеу шараларын қамтиды. Бұл әдіс басым түрде аралас экономиканың элементі болып табылады және аралас экономика жеткіліксіз дамымаған елдерде жоғары тиімділікті көрсетті [3].

Жанама әдістер (құрылымсыз немесе-экономикалық әдістер), әдетте, экономикалық сипатқа ие және экономикалық қатынастар субъектілерін жалпы экономикалық мақсаттарға қол жеткізуге дербес таңдау жасаудың алғышарттарын қалыптастырады. Шаруашылық процестеріне әсер етудің экономикалық құралдары мынадай реттеуші құралдарды пайдалануды болжайды: мемлекеттік экономикалық болжау; мемлекеттік экономикалық бағдарламалау; бюджет-салық жүйесі; ақша-кредит саясатының; валюта саясаты; кеден саясаты. Экономиканы мемлекеттік реттеу міндеттері:

- өзара мүдделердің теңгеріміне әкелуі тиіс, яғни, бір жағынан, ол нарықтық тетіктерді пайдалана отырып, экономикалық реформалардың тиімді жүрісін қамтамасыз етуі, ал екінші жағынан кірістер мен ресурстарды бөлуде әділдікке қол жеткізу;

- бюджеттің кіріс бөлігіне түсімдерді ұлғайту үшін, сондай-ақ экономиканы инвестициялауға, қайта құрылымдауға және дамытуға мемлекеттің ресурстарын (табиғи, адами, қаржылық) тиімді пайдалану;

- әлеуметтік-экономикалық даму бағдарламаларын, салалық, аймақтық, аймақаралық, сондай-ақ мақсатты бағдарламаларды, инвестициялық жобаларды, әлеуметтік-экономикалық даму тұжырымдамаларын, басқаруда мемлекеттің рөлі көрсетілетін, таяу және алыс перспективаға болжамдарды әзірлеу;

- ҚР мемлекеттік билік органдары арасындағы құзыреттілік пен жауапкершілікті нақты ажырату арқылы Қазақстанның барлық өңірлерінің дербес әлеуметтік-экономикалық дамуының экономикалық негізін нығайту;

- аймақаралық айырмашылықтарды болдырмау, аймақтардың әлеуметтік-экономикалық даму деңгейін теңестіру, сондай-ақ төтенше табиғи-экономикалық жағдайлары бар өңірлерді жан-жақты қолдау;

- елдің экономикалық кеңістігінің біртұтастығының принциптерін, тауарлардың, капиталдардың және жұмыс күшінің Қазақстанның бүкіл аумағы бойынша жылжу еркіндігін қамтамасыз ету;

- ж.б..

Әдістердің оңтайлы, үйлесімді іс- қимылы басты міндетті-қоғамның әл-ауқатын арттыруды қамтамасыз етуге ықпалы зор.

Мемлекеттің функцияларына келетін болсақ, олар: қажетті заңнамалық базаны құру, нарықтық экономиканың жұмыс істеуі үшін құқықтық негізді қамтамасыз ету және қазіргі экономикадағы маңызды қызмет - инновациялық және кәсіпкерлік қызметті жандандыру, инвестициялық саясатты ынталандыру. Қазіргі нарықтық экономикада мемлекет халықты әлеуметтік қорғау саласындағы кепілгер ретінде әрекет етеді. Бұл құрал халықтың аз қорғалған топтарының пайдасына кірістерді қайта бөлу қызметін атқарады. Әлеуметтік саясат маңыздылығы жағынан экономиканың мемлекеттік секторын басқару сияқты құралдан кем түспейді, өйткені ол қоғамдағы әлеуметтік шиеленістің өсуіне кедергі келтіреді және әлеуметтік қауіпсіздікке қол жеткізуге ықпал етеді. Мемлекеттік меншікті пайдалануға тиісті, ол ұзақ мерзімді міндеттерді, әсіресе елеулі капитал салуды талап ететін салаларда іске асыру үшін базалық элемент ретінде әрекет етеді [4].

Қазақстанның және оның аймақтарының АӨК-нің өзекті мәселелері 21 ғасырдың жаңа экономикалық болмысына жедел бейімделу қажеттілігімен байланысты: Қазақстанның ДСҰ-ға кіруі, мұнай бағасының төмендеуі және т.б. Осыған байланысты қазіргі уақытта ұлттық экономиканың базалық құрылымын құраушы кіші жүйесі болып табылатын экономиканың аграрлық секторын мемлекеттік реттеу тетіктерінің мәні арта түсуде. Бұл ретте мемлекеттік реттеуде әкімшілік (тікелей) әдістерден жанама әдістерге ауысуы байқалады. Құқықтық мәртебесіне қарамастан, АӨК-нің барлық ұйымдары мемлекеттік реттеу объектілері болып табылады. Мемлекеттік реттеу мемлекеттік басқару ұғымымен тығыз байланысты. Басқару мен реттеу мемлекетпен заңнаманың және саланы мемлекеттік басқару органдарының бірыңғай жүйесі арқылы жүзеге асырады. Бұл жүйе өз жиынтығында мемлекеттің аграрлық саясатын іске асыру құралы болып табылады.

Тәуелсіздік кезеңінде Қазақстанда он бағдарламалық құжаттар әзірленді, олардың негізінде АӨК саласындағы мемлекеттік саясат іске асырылып келеді: 1991-1995 жылдарға және 2000 жылға дейінгі кезеңге арналған "Ауыл" әлеуметтік-экономикалық даму бағдарламасы; 1993-1995 жылдарға және 2000 жылға дейінгі АӨК дамытудың тұжырымдамалық бағдарламасы; 2000-2002 жылдарға арналған ауыл шаруашылығы өндірісін дамыту бағдарламасы; 2000-2002 жылдарға арналған ауыл шаруашылығы өндірісін дамыту бағдарламасы; 2003-2005 жылдарға арналған мемлекеттік аграрлық азық – түлік бағдарламасы; ауылдық аумақтарды дамытудың 2004-2010 жылдарға арналған мемлекеттік бағдарламасы; 2006-2010 жылдарға арналған АӨК тұрақты даму тұжырымдамасы; 2006-2010 жылдарға арналған ҚР АӨК тұрақты даму тұжырымдамасын іске асыру жөніндегі бірінші кезектегі шаралар бағдарламасы; 2010-2014 жылдарға арналған АӨК дамыту бағдарламасы және "Агробизнес-2017" ҚР АӨК дамыту бағдарламасы; ҚР АӨК 2013-2020 жылдарда дамыту бағдарламасы [5].

Қазіргі уақытта АӨК дамытуды мемлекеттік реттеу саясаты мынадай нысандарда іске асырылуда:

- АӨК субъектілері арасында субсидия, мемлекеттік сатып алу және т. б. түрінде мемлекеттік қолдаудың түрлі нысандарын ұсыну;
- негізгі өндірістік құралдарды-ауыл шаруашылығы техникасы паркін, жабдықтарды, мал басын жаңарту үшін жағдайларды жасайтын қаржы құралдарын қолдану;
- АӨК субъектілерінің қаржылық-кредиттік құралдарының қолжетімділігін қамтамасыз ету;
- АӨК дамыту жобаларына инвестиция тарту үшін тартымды жағдайлар жасау;
- өнім экспортын қолдау;
- ветеринария саласында мемлекеттік қызмет көрсету- және фитосанитариялық қауіпсіздік, бюджет қаражатының жұмсалуды бақылау;
- ҚР АӨК - ні дамыту үшін қажетті инфрақұрылымды сақтау және дамыту, яғни- көліктік, су, сақтау және т. б.
- салалық ғылымды дамыту және агротехникалық білімді тарату;
- ҚР АӨК дамуын білікті басқару. Аграрлық саясатты әзірлеу әр кезеңдерде агроөнеркәсіптік өндірісті дамыту мақсаттарын және мемлекеттік экономикалық саясатты сәйкестендіруге негізделеді.

Елдің экономикалық дамуының жаһандық мақсатын нақтылау, аграрлық сектордың салалық немесе функционалдық кіші жүйелерінің мақсаттары жиынтығын есепке алу негізінде қол жеткізіледі, оны іске асыру жөніндегі іс-шараларда нақтыланған ғылыми-негізделген стратегия мен тактика әзірленеді, аралық бағдарларға қол жеткізудің мерзімдері мен өлшемдері белгіленеді.

Аграрлық саясат агроөнеркәсіптік өндірістің ауқымы мен сапалық параметрлерін оңтайландыру тұрғысынан мемлекет алдында тұрған міндеттерді шешудің тәсілі болып табылады. Аграрлық саясатты қалыптастыруға арналған база: саланы дамытудың тарихи жолдарының қарқындылығы немесе экстенсивтілігі; саланың нақты экономика секторындағы орны; нарықтың міндетті элементі ретінде саладағы бәсекелестіктің сипаты, деңгейі мен түрлері тұрғысынан талдау болуы тиіс; баға белгілеу, қаржыландыру, кредит беру, сақтандыру, салық салу және басқа да көптеген факторлар жүйесі. Олардың ең болмағанда біреуін елемеу тұтастай ел экономикасының экономикалық даму мақсаттарына қол жеткізбеуге әкеп соқтыруы мүмкін.

Мемлекеттің дотациясы ауыл шаруашылығы кәсіпорнының жалпы табысында 20% - дан астам үлеске ие. Барлық тікелей төлемдер, дотациялар, субсидиялар ЕАЭО аграрлық комиссиясымен келісілген Үкімет қабылдайтын бағдарламалар шеңберінде айқындалады. Ауыл шаруашылығы кәсіпорындарының жалпы табысы ауыл шаруашылығы өнімдерін сатудан түскен түсімнен құралады.

Экономиканың аграрлық секторын мемлекеттік реттеу әдістері жоғарыда айтылғандай тікелей және жанамаға бөлінеді, бірақ саланын ерекшелігіне қарай қолданылады. Қазіргі жағдайда агробизнес саласындағы экономикалық агенттердің жұмыс істеуіне жанама реттеудің мынадай әдістері әсер қолданылады: бірқатар тауарларға тіркелген бағалар белгілеу, квоталарды пайдаланудан туындайтын шектеулер, бақылаудың әртүрлі нысандары, сонымен қатар валюта бағамы, қызметтің түрлі түрлерін лицензиялау [6].

Экономиканың аграрлық секторын мемлекеттік реттеудің әкімшілік әдістері аграрлық нарықты бақылау, стандарттау мен сертификаттаудың ұлттық жүйесін әзірлеу арқылы экология саласын бақылау, жергілікті халықтың өмір сүру сапасының қажетті параметрлерін анықтау мен қолдау арқылы тиімді. Мемлекеттік реттеудің экономикалық әдістері агробизнес субъектілерінің мүдделеріне жанама әсер етеді: шаруашылық заңнама, салық және несие жүйелері арқылы қолдайды.

Дамыған елдердегі мемлекеттік реттеу негізінен экономикалық әдістерді қолдануға негізделген: баға, салық, несие саясаты, бюджеттік субсидиялар мен субсидиялар. Әдістердің

айырмашылықтары елдің мәдени, тарихи, географиялық ерекшеліктерімен, әлеуметтік басымдылықтарымен анықталады.

Мысалы, АҚШ-та кірістердің тұрақты деңгейіне кепілдік беретін мақсатты бағалар, кепілдік бағалар жүйесі қолданылады. Мүлік салығын есептеу кезінде оның құнының төменгі шегі пайдаланылады, одан төмен салық салу жүзеге асырылмайды. Фермалық несие жүйесімен өзара әрекеттесетін «Фермалық несие жүйесін сақтандыру корпорациясы» құрылып қызмет атқарады. Канаданың қазіргі федералды ауылшаруашылық саясатын ауылшаруашылық өнімдерінің негізгі түрлерін сатуға монополиялық мемлекеттік реттеуді қолдана отырып, жер мен өндіріс құралдары жеке меншік иелерінің өндірістік қызметінің тәсілдері, формалары мен әдістерін еркін таңдау саясаты деп сипаттауға болады.

Ресей мен Қытайдағы ауыл шаруашылығын мемлекеттік реттеудің өзіндік ерекшеліктері бар. Қазақстандағы реформалармен салыстырғанда осы елдердегі реформалардың ең басты ерекшелігі: агроөнеркәсіптік кешенді дамыту перспективаларын белгілеудің тиімді, нақтылық тәсілі. Бұл реттеудің әр түрлі әдістері мен формалары негізінде нақты жағдайларға байланысты әрекет етуге, кооперацияны дамытуға мүмкіндік береді. Соның арқасында шаруа (фермер) және үй шаруасы ретіндегі жеке өндірушілер ұжымдық өндірістен бөлінбеді, ал Қазақстанда шаруа (фермер) және үй шаруасы ұжымдық өндірістен алшақтанған.

ҚР агроөнеркәсіптік кешеннің басты мақсаты - ішкі нарықты 80 пайызға дейін азық-түлік және отандық өнімдермен қамтамасыз ету. Қазақстанның аграрлық секторы келесі сипаттамаларға ие: 1) ауылшаруашылық жерлерінің жалпы ауданы - 222,6 млн. га, оның ішінде 24 млн га (10,8%) егістік алқаптар, 5 млн га (2,2%) шабындықтар, 189 млн. га (85%) жайылымдар.

Агроөнеркәсіптік кешенді дамытуға республикалық және бюджеттен (ҚР ЭМ мәліметтері негізінде) 2017 жылы – 372,7 млрд. тенге; 2018 жылы – 454,4 млрд. тенге; 2019 жылы – 507,6 млрд. тенге бөлінген. Ал 2020 жылы – 660,2 млрд. тенге; 2021 жылы – 779,5 млрд. тенге бөліну жоспарлануда [7]. Осының негізінде:

- ауыл шаруашылығында жұмыс істейтін бір адамға еңбек өнімділігін 2,5 есеге 4,0 млн. теңгеге дейін арттыру;
- қайта өңделген өнімнің экспортын 2,7 млрд. АҚШ;
- ауыл шаруашылығының жалпы өнімінің көлемін 2 есеге ұлғайту;
- салаға негізгі капиталға инвестициялардың құйылуын 3 есеге арттыру;
- тартылған кредиттік қаражат көлемін 2017 жылғы деңгейге қарағанда 2021 жылға қарай 9 есеге ұлғайту.

Қорытынды жасай отырып, бүгінгі таңда ауыл шаруашылығын мемлекеттік қолдау ауыл шаруашылығын мемлекеттік реттеуді дамытудың неғұрлым тиімді жүйесін құру үшін негіз болып табылады. Ауыл шаруашылығын мемлекеттік қолдау аграрлық дотациялар, субсидиялар және тікелей төлем нысанында жүзеге асырылуы және т.б. мүмкін.

Қорытынды

Қорытындылай келе, кез келген елдер үшін біркелкі мемлекеттік реттеу құралдары жоқ екенін айтуға болады. Нақты жағдайларға байланысты мемлекет экономикаға араласудың қажетті деңгейін, құралдарын дербес айқындайды, бірақ кез келген мемлекет қоғамына тиімді өмірлік жағдай қалыптастыру мақсатында реттеу жүргізеді.

Мемлекеттік реттеуді іске асырылуын аграрлық сектордың мысалында қарастырайық. Агроөнеркәсіптік кешен (кейін АӨК) - экономиканың бірнеше салаларын біріктіретін, ауыл шаруашылығы шикізатын өндіру мен қайта өңдеуге және одан түпкілікті тұтынушыға жеткізілетін өнім шығаруға бағытталған ірі салааралық кешені. Бұл ауыл шаруашылығы мен өнеркәсіп салаларын қамтитын, ауыл шаруашылығы өндірісімен тығыз байланысты, ауыл шаруашылығы өнімдерін тасымалдауды, сақтауды, қайта өңдеуді, оны тұтынушыларға жеткізуді жүзеге асыратын, ауыл шаруашылығын техникамен, химикаттармен және

тыңайтқыштармен қамтамасыз ететін, ауыл шаруашылығы өндірісіне қызмет көрсететін ел экономикасы салаларының жиынтығы.

АӨК мемлекеттік реттеу-бұл мемлекеттің ауыл шаруашылығы өнімдерін, шикізатты, азық-түлікті өндіруге, қайта өңдеуге және өткізуге, сондай-ақ агроөнеркәсіптік өндірісті өндірістік-техникалық қызмет көрсетуге және материалдық-техникалық жабдықтауға мемлекеттік экономикалық әсері. Ауыл шаруашылығы саласын, атап айтқанда азық-түлік нарығын қолдау мемлекеттің маңызды міндеттерінің бірі болып табылады.

Барлық дамыған елдерде ауыл шаруашылығын мемлекет едәуір дәрежеде реттеу арқылы қолдайды. Халық шаруашылығының бұл саласы нарыққа және бәсекелестікке аз шамада бейімделген. Сондықтан, агроөнеркәсіптік кешенді мемлекеттік реттеу қажеттілігі бірқатар жағдайларға байланысты:

- агроөнеркәсіптік және шикізат нарықтарының макроэкономикалық жағдайға әсері;
- кірістердің экономикалық әділ бөлінуін қамтамасыз ету саласындағы нарықтың құлдырауы;
- табиғи факторлардың ауыл шаруашылығы өндірісінің тиімділігіне әсері;
- ауылдық аумақтардың демографиялық рөлі.

Осы тұрғыда, АӨК мемлекеттік реттеудің негізгі міндеттері -агроөнеркәсіптік өндірісті дамыту, азық-түлік қауіпсіздігін қамтамасыз ету, рыноктарды реттеу және ауыл шаруашылығы мен экономиканың басқа да салалары арасындағы экономикалық тепе-теңдікті қолдау, экономиканың аграрлық секторын басқарудың тиімді жүйесін құру және секторда бірыңғай ғылыми-техникалық саясатты іске асыру, отандық тауар өндірушілерді қорғау және басқалар жатады.

Әдебиеттер тізімі

1. Теория и практика агробизнеса/ Под ред. Оспанов М.Т., Аутов Р.Р., Ертазин Х. Алматы: «СП «Франклин», 2017, 215 с.
2. Молдашев А.Б., Никитина Г.А. Проблема формирования экспортных ресурсов мясного животноводства в Казахстане. Проблемы агрорынка, 2016, №2, С. 7-15
3. Сихимбаева Д.Р., Абдраимова К.К., Балгимбеков Д.У., Талимова Г.У., Байгожина Г.М., Мусаева Э.А., Научные подходы к исследованию проблемы устойчивого развития аграрного сектора экономики // Международный журнал прикладных и фундаментальных исследований. 2015, № 11-1, С. 93-97.
4. Джакишева Р.У. Развитие аграрного сектора в условиях модернизации экономики// Вестник, КазНПУ, №3, 2013, С. 3-6.
5. Галанов Е. А. Механизмы и методы государственного регулирования аграрного сектора экономики // Молодой ученый, 2017, №49, С. 168-170.
6. Государственная программа развития агропромышленного комплекса Республики Казахстан на 2017-2021г. Доступно на: <http://adilet.zan.kz/> (от 30 апреля 2020г.)
7. Абрамова И.Е. Роль государственного регулирования аграрного сектора России в условиях инновационного развития // Современные научные исследования и инновации, 2017, № 3, С.66-71.

Аннотация

Любая современная экономическая система не может нормально функционировать без государственного регулирования. За всю историю своего существования и развития государство не только поддерживает дисциплину, национальную оборону, но и выполняет определенные функции в сфере экономики. В настоящее время государство учитывает интересы государственных предприятий, а также частных фирм, поддерживает нормальное функционирование рынка и обеспечивает правопорядок в экономике страны. Таким образом, можно констатировать, что государственное регулирование представляет собой систему мер законодательного, исполнительного и контрольного характера, осуществляемых государственной властью, направленных на обеспечение эффективного развития. Любое государство регулирует экономику для устойчивого экономического

развития. В статье изложены научно-теоретические основы государственного регулирования экономики, необходимость. Научно изучены общие цели, задачи, особенности, методы государственного регулирования экономики, в том числе в аграрном секторе, проанализированы показатели развития данной отрасли.

Abstract

Any modern economic system cannot function normally without state regulation. Throughout the history of its existence and development, the state not only supports discipline and national defense, but also performs certain functions in the sphere of economy. Currently, the state takes into account the interests of state-owned enterprises, as well as private firms, supports the normal functioning of the market and ensures law and order in the country's economy. Thus, it can be stated that state regulation is a system of legislative, Executive and control measures implemented by the state authorities aimed at ensuring effective development. Any state regulates the economy for sustainable economic development. The article presents the scientific and theoretical foundations of state regulation of the economy, the necessity. The General goals, tasks, features, and methods of state regulation of the economy, including in the agricultural sector, are scientifically studied, and the indicators of development of this industry are analyzed.

ӘОЖ (336.11)

А.А. Омарова

магистрант, Шымкент университеті, Шымкент, Қазақстан

ӘЛЕУМЕТТІК БАҒЫТТАҒЫ ЖЕКЕ КӘСІПКЕРЛІКТІ ҚАРЖЫ-НЕСИЕЛІК ҚОЛДАУ МӘСЕЛЕЛЕРІН ТАЛДАУ

Түйін

Әлеуметтік бағыттағы кәсіпкерліктің қолданып отырған әдістері көптеген қазақстандық шағын және орта бизнесті кәсіпкерлікті қаржылық-несиелік қолдау мәселелері басқарушы меншік иелерінің қажеттіліктеріне сәйкес келмеуіне негізделген. Әлеуметтік бағыттағы кәсіпкерлікті қаржылық-несиелік қолдау мәселелеріне келетін болсақ бүгінгі өркениетті дүние жүзілік экономикалық даму жолдары кәсіпкерліктің экономикаға үлкен үлес қосатын және тұрақты дамуына күмән келтірмейтіндей салалардың бірі болып табылу қажет. Қазақстан экономикасының тұрақты дамуына және оның өсуіне, ұлттық табыстың, жалпы ішкі өнімнің, жалпы ұлттық өнімнің, жұмыспен қамтылуы дәрежесінің және тағы басқа да көрсеткіштерінің артуына әсер ететіні анық. Қазіргі кезде елімізде әлеуметтік бағыттағы шағын және орта кәсіпкерлікті дамытуға елімізде барынша көңіл бөлініп отыр. Әлеуметтік бағыттағы кәсіпкерліктің дамуының негізгі көзі ретінде банктік несиелік үлкен роль атқарады. Әлеуметтік бағыттағы фирмаларын коммерциялық банктер арқылы несиелеуі – ұлттық экономикамыздың өсуіне үлесі бар, мұндағы банктердің атқаратын, өзінің қызметтерін қаржылық секторы, яғни экономиканың ажырамас бөлігі ретінде қарастырған жөн болып табылады. Бұл кәсіпкерліктің дамуы мемлекеттің, экономикалық агенттердің шаруашылық жағдайы үшін өте пайдалы әрі тиімді және де осы бағытқа көп көңіл бөлу қажеттілігі орын алып отыр.

Кілттік сөздер: Әлеуметтік бағыт, кәсіпкерлік, қаржылық, несиелік, тәжірибе, экономикалық қатынастар, тұлға

Кіріспе

Қазіргі кезде капиталды жұмсауы бәсекесінің артуынан көрініс табады. Екінші деңгейлі банктері қарыз алушылары үшін несиелерін алуына жеңілдіктер арқылы беру процессін бастады, яғни несиелік беру процессі ықшамдалынып, пайыздық ставкалары төмендеуінің тенденциясы байқалынып отыр. Бұл негізінен, әлеуметтік бағыттағы кәсіпкерлікті мемлекеттік қолдау бағдарламалары арқылы және де екінші деңгейлі банктердің бәсекеге қабілеттілігін арттыру мақсатында жасалып отырған шаралар деп түсінуге болады.

Қысқа мерзімді, айналымының капиталының толықтыруы мақсатына бөлінген несиелері несиелік портфельдің көлеміне әсерін тигізеді. Екінші деңгейлі банктер ішкі

несиелік саясаттарынң ережелеріне сай несиелік талдауының әдістемесін жасау арқылы, оны маркетингтік жоспарына сәйкестендіріп несиелендіру салаларына несиелік қабілеттіліктерінің анықтауынан қолдану қажет екендігін анықтап несиелендіру, яғни қаржылық-несиелік мәселелерін қарастырып отыр. Белгілі бір жоба арқылы банктердің шағын бизнесті несиелеуіне, несиелеуі механизмдерінің өзекті проблемаларын әлемдік тәжірибеден қолданылатын әдістемелік нұсқауларын құрастыруда. Банктердің кәсіпкерлікті қаржылық несиелік қолдау арқылы несиелеуі ұсынуының тиімділігін арттыруы, ынталылығын көтермелеуі, Қазақстан экономикасының жағдайына сәйкестендіруі механизмдерін жетілдіруі бүгінгі күннің негізгі талабы болып табылады.

Теориялық бөлім

Шағын бизнестің негізгі мақсаты – халықты жұмыспен қамту, оның әлеуметтік мәселелерін шешу, еңбекке деген белсенділігін дамыту, тұтыну нарығын көп ассортиментті тауарлармен, қызметтермен толықтыру. Шағын кәсіпкерліктің дамуын ынталандыру мақсатымен Қазақстан азаматтарына жайлы құқықтық және экономикалық жағдай туғызу үшін бірнеше заңдылық және ұйымдастыру – экономикалық шаралар жасалды. Нұрсұлтан Назарбаев «Қазақстан Республикасында шағын кәсіпкерлікті дамыту мен қолдаудың мемлекеттік бағдарламасы туралы» жарлыққа қол қойды. Президент бұл бағдарламаны бекіте отырып, бір мерзімде оны іске асыру шараларының жоспарын жасап, бекіту жөнінде үкіметке тапсырма берді. Елімізде шағын кәсіпкерлікті қалыптастырып, дамыту жүйесі әлі де жүріп жатыр. Шағын кәсіпкерлік әлі іске жаратылмаған әжептәуір қаржы-қаражаттарын тиімді жұмылдыратын басты құралдардың бірі. Осындай кәсіпкерліктің болмауынан осы ресурстар пайдаланылған болатын еді. Шағын кәсіпкерлік бәсеке күресін қалыптастыруда айтарлықтай үлес қосады, бұл кез келген мемлекеттің жоғары деңгейінде монополиялық экономикасы жағдайында бірінші кезекте тұратын маңызды ерекшеліктерінің бірі.

Шағын кәсіпкерлік халықты жұмыспен қамту мәселесін шешуде үлкен рөл атқарады. Өнеркәсібі дамыған елдерде оның үлесіне барлық жұмыспен қамтамасыз етілгендердің 50-60% және жаңа жұмыс орындарының 70-80 % келеді. Шағын кәсіпорын дүниежүзінде маңызды орын алады. Ол тек қана тұтыну сферасында емес, сол сияқты кейбір бөлек үзелдер мен механизмдерді шығару жағдайында немесе полуфабрикаттар өндіріп негізгі басты өндірісті қамтамасыз етуде маңызды орын алады. Шағын кәсіпкерлік субъектілері жеке адамдар болуы да мүмкін. Шағын кәсіпорын барлық халық шаруашылық салаларында жұмыс істейді. Ол қызметтер бір немесе бірнеше түрде болуы мүмкін. Бірақ ескертетін жағдай кейбір тауарларды шығару, қызмет атқару тек мемлекеттік кәсіпорынға жүктеледі, ал кейбір тауарларды өндіру үшін арнайы рұқсат керек етеді. Кейінгі онжылдықтарда экономикасы дамыған Батыс елдерінде бәсекенің дамуы әсерінен шағын және орта бизнес рөлі арта түсті. Мұның басты себебі-экономикалық сектордың кәсіпорындарына тән артықшылықтар. Тұрақты экономикалық жүйеде шағын және орта кәсіпкерлік: динамикалық түрде дамуы мүмкін, тұтынушылардың сұранысының өзгеруіне төзе бейімделе алады, бәсекелес нарықтық қатынастарға ықпал етеді, экономиканың құрылымдық қайта құрылуына әсер етеді, жаңа жұмыс орындарын ашады, жаңа кәсіпкерлік топ пен меншік иелерінің құрылуына жағдай жасайды, елдің жалпы ұлттық өнімінде үлкен үлеске ие бола алады, мемлекеттік бюджетке үлкен қаржы сомаларын береді. Дамыған елдерде шағын және орта кәсіпкерлікпен айналысатын кәсіпорындар мынадай салаларда басым рөл атқарады: сауда, автосервис, құрылыс, қызмет көрсету салалары. Қазір шет елдерде шағын және орта кәсіпкерлікпен айналысатын кәсіпорындар жоғары технологиялық сфераларға: машина құрылысы, энергетика, электротехника, химиялық өнеркәсіп, транспорттық қызмет, информатика, микроэлектроника, телекоммуникация салаларына әртараптандырылып жатыр. Қазіргі кезде дамушы мемлекеттердің едәуір бөлігінің экономикалық саясатының негізгі бағыты экономикасы дамыған елдер тәжірибесі мысалында ұсақ өндірісті дамыту және оның орта және ірі кәсіпкерлікпен байланысын нығайту болып табылады. АҚШ шағын және орта бизнеспен айналысатын кәсіпкерлер басқармасының классификациясы бойынша

шағын және орта бизнес субъектілеріне: жұмыскерлер саны 500-ге дейін болатын өндірістік және сауда кәсіпорындары, ал басқа салалар үшін-жылдық табысы 2 миллион долларға дейін болатын кәсіпорындар жатады. АҚШ-та тіркелген кәсіпорындардың 97%-на жуығы шағын және орта бизнеспен айналысатын кәсіпкерлер қолдауға ие. АҚШ-та шағын және орта бизнес қоғамда кәсіпкерлік, бәсекелестік атмосферасын несиелендіріп оны дамытуға үлкен үлес қосады. Мемлекет тарапынан болатын шектеулер кәсіпкерлікке кедергі келтіреді. Сондықтан да АҚШ конгресі шағын және орта бизнеске тікелей несие беріп бақылау жасайды. Конгресс шағын және орта бизнесті несиелендіру және дамыту мақсатында бірнеше программа жасады. Шетелдік тәжірибеге қарап, Республикамызда атқарылатын несиелендіру іс-шараның әлі көп екенін байқауға болады. «Шағын және орта бизнесті несиелендіру туралы» заң атқарылатын іс-шаралардың бастамасы ғана, экономиканың бұл секторын көтеру үшін жүйелі түрде жұмыс атқарылуы керек. Республикамызда шағын және орта бизнеске кәсіпкерлеріне қағаз жүзінде емес, шет елдегі сияқты нақты көмек қажет, яғни қаржылай төмен пайызбен несие, несие алу жолдарын жеңілдету, мемлекет бюджетінен тікелей қаржыландыру, лизингтік несиелеу бойынша көмек жасау керек [1-2].

Тәжірибелік бөлім

Бүгінде Оңтүстік Қазақстан облысында 2018 жылдың қорытындысымен жұмыс істеп тұрған шағын және орта кәсіпкерлік субъектілерінің саны 173 мың 790-ға жетіп отыр. Бұл республика бойынша үлестің 14,6 пайызына жетіп, облыстар арасында бірінші орынды иеленді. Өңірдегі шағын және орта бизнестің дамуына үлесін қосып келетін Кәсіпкерлерге қызмет көрсету орталығы бір жыл ішінде 37 232 кәсіп иесіне несиелік қолдау көрсеткен. Сонымен қатар, «Жұмыспен қамту 2020» бағдарламасы аясында өз ісін бастаймын деген 2 339 азаматқа 6,6 млрд.теңге көлемінде несие берілген. Өткен жылдың тоғыз айында ШОК субъектілерімен өндірілген өнім көлемі 627,6 млрд. теңгені құрап, 2017 жылдың тиісті кезеңімен салыстырғанда 44 млрд. теңгеге немесе 7,5%-ға өскен. «Бизнестің жол картасы 2020» бизнесті қолдау мен дамытудың бірыңғай бағдарламасының іске асырылуынан бастап жалпы құны 628,3 млрд. теңгені құрайтын 1 300 жоба мақұлданып, 17 981 жұмыс орны ашылды. Оның ішінде, 2018 жылы 146,2 млрд. теңгеге 303 жоба іске қосылып, 2 126 жұмыс орны құрылды. Ал, кәсіпкерлікті қолдау мақсатында, «Оңтүстік» аймақтық инвестициялық орталығы жобаларды 7% мөлшерінде несиелендіруде. Ауылдар мен шалғайдағы елді мекендердегі кәсіпкерлікті қолдайтын орталық 2018 жылы 7,4 млрд. теңгені құрайтын ауыл шаруашылығы бағытындағы 2024 жобаны қаржыландырған. Нәтижесінде 1 635 тұрақты және 3 мыңға жуық маусымдық жұмыс орындары ашылды [3].

Қазіргі кездегі республикадағы шағын және орта бизнесті несиелеуді дамытуға кедергі болып отырған негізгі факторлар мыналар:

- несие алу барысындағы шарттардың қатал болуы;
- несиенің мерзімі мен пайыздық ставкаларының бизнеске қолайсыздығы;
- несиені рәсімдеу процедурасының ұзақтылығы және оны сақтандыру қажеттігі;
- коммерциялық банктердің кепілге қоятын талаптарының жоғарылығы;
- әлемдік несие нарықтарындағы дағдарыстар әсерінен несиелік ресурстарға қол жеткізу қиындықтары және коммерциялық банктердің жеке ресурстарының аз болуы;
- мемлекеттік инвестициялық-несиелік институттардың ресурстарының тиімсіздігі;
- мемлекеттің қазына қоры арқылы шағын және орта бизнесті несиелеуге бөліп отырған қаражатының аз болуы және оның шарттарының қолайсыздығы [4].

Қазақстан Республикасында енді ғана жанданып келе жатқан шағын бизнеске несие беретін субъект - екінші деңгейдегі коммерциялық банктер болып табылады. Коммерциялық банктер көбінесе заңды гүлғаларды және қысқа мерзімді несиелеуді жақтайтыны - тарихи қалыптасқан жағдай. Банктер кез келген уақытта, қарыз алуға ниет білдірген субъектілерді несиелеген кезде пайда болатын несиелік тәуекелге ұшырайды. Жалпы отандық несиелеу тәжірибесі көрсеткендей банктердің кәсіпорындарды қаржыландыру кезінде келесідей факторлар өз әсерін тигізеді. Банк несиелерді қайтарымдылық, жеделдік, тиімділік

принциптерін қатаң сақтау, несиелерді мақсатты пайдалану мен заңда қарастырылған және екі жақпен келісілген жағдайда коммерциялық негізде береді. Шағын және орта бизнестің күрделі мәселелерінің бірі- несиелік ресурстарды алудың қиындығы. Өйткені, несие алу үшін кепілге қоятын мүлік, бизнес-жоспар дайындауда қиыншылықтар жеткілікті [5].

Нәтижелер мен талқылау

Республикамызда шағын бизнесті дамыту үшін мынадай шараларды жүргізу керек:

- салық салу базасын жетілдіру;
- салықтың түрлерін анықтауға қатысты салық заңдарына өзгерістер енгізу;
- қаржы операцияларын жүргізуге мұрындық болатын салық ставкаларын азайту және соған сәйкес тиісті салықты төлеуді жетілдіру;
- несие беру мерзімдерін ұзарту және аймақтық мәні зор шағын өндірістік кәсіпорындар үшін пайыздық ставкаларды төмендету арқылы отандық өндірістерді ынталандыру және сапасы төмен арзан қолды тауарларды тасып әкелуге тосқауыл қою;
- шағын бизнесті несиелендіру механизмдерін жетілдіру үшін лизингтік несиелерді, венчурлық қаржыландыру, факторинг, сонымен бірге, кепілдік қорларды құру және өзара несиелендіруді қалыптастыру жолдарын ұсынамыз[6].

Сонымен қатар, шағын және орта бизнесті несиелеудің және қаржыландырудың мынадай жүйесін құруды ұсынуға болады:

- Ең басты міндет – ол шағын және орта кәсіпорындарын несиелеу мен қаржыландыру көлемін ұлғайту;
- Елдің барлық аймақтарында несиелік мекемелердің желісін кеңейту бойынша нақты шараларды қолға алу;
- Шағын бизнес субъектілерінің қарыз қаражаттарға қол жеткізу мүмкіндіктерін құру үшін Үкімет, өкіметтің аймақтық органдары шағын және орта бизнес кәсіпорындары алатын несиелердің кепілдендірілген жүйесін құру;
- Банк қызметін қайта құру керек. Мемлекеттің шағын және орта бизнесті несиелеу мен қаржыландыру бойынша саясатын жүргізуге маманданған банктер мен қаржы ұйымдарының жүйесін қалыптастыру;
- Қарыз алушының несиелік тарихын жинақтайтын несие бюросын құру қажет[7].

Қорытынды

Қазақстандағы екінші деңгейлі банктердің де өз ресурстарын нарықтық экономика талаптарына сай тиімді жүргізіп, басқару ғана оң нәтижелерге алып келетіндігін байқадық. Сондықтанда банктер ақша қаражаттарын шоғырландырып ғана қоймай, тиімді жұмсауда халықтың ақша қаражатқа деген ұсыныс-сұраныспен жұмыс жасауы тиіс. Банктердің нарық ұсыныс – сұраныстарымен жұмыс жүргізбеуі өз кезегінде екінші деңгейлі банктердің банкротқа ұшырауына, бір біріне қосылуына әкеп соғып отыр. Банктерге сондай-ақ, қазіргі таңдағы әлемдік дағдарыста теріс ықпалдарын тигізуде.

Екінші деңгейлі банктердің нақты экономика секторында өз қаржылық ресурстарын тиімді жұмсауын қамтамасыз ететін іс-шаралар мен жетілдіру ұсыныстары берілді. Зерттеу жұмысына келесідей міндеттер шешілді:

- Қазақстандағы шағын және орта бизнеске банктік несие беру процесстерін оңтайландырудың теориялық әдістемелік негіздерін айқындау жүргізілді;
- Қазақстандағы шағын және орта бизнеске банктік несие беру процесстерін оңтайландырудың қазіргі таңда орын алып отырған қаржылық тапшылықтарын мен жетістіктерін сараптау анықталды;
- Қазақстандағы шағын және орта бизнеске банктік несие беру процесстерін оңтайландырудың орталықтан, жергілікті және аудандар деңгейіндегі қызметтерін талдау жүргізілді;
- Қазақстанның ҰБ қызметі аясында орталық бюджет пен аймақтық бюджет қарым қатынастарын сараптау және іс-шаралар жүйесін жетілдіру ұсынылды;

- Қазақстандағы шағын және орта бизнеске банктік несиелер беру процесстерін оңтайландыруды нарық талаптарына сай ұйымдастырудың іс-шаралары ұсынылды.

«Қазақстан-2050» Стратегиясын іске асыру ұзақ мерзімді жоспарлаудағы элементтердің бірі болып табылады. Стратегияның қаржы секторының ұзақ мерзімді перспективада еркін дамуын айғақтайтын міндеттерінің бірі – инфляция деңгейін экономиканың өсуі үшін қолайлы деңгейде ұстап тұру екендігіне назар аудартты. Бұл тұжырымдаманың негізгі мақсаты бәсекеге қабілетті қаржы секторын құру және оның экономикалық ынтымақтастықпен даму ұйымдарының стандарттарын қоса алғанда, үздік халықаралық стандарттар негізінде экономиканың ресурстарды қайта бөлудегі тиімділігін арттыру екені мәлім. Сондықтан, тұжырымдамадағы іске асырылуға тиіс бірқатар міндеттерді айтып өтейін. Әуелі күйзелістер туындаған жағдайда қаржы жүйесінің орнықтылығына қолдау көрсету қоғам мен мемлекеттің шығыстарын төмендету болмақ. Мұнымен қатар, экономикалық ықпалдастық жағдайында қаржы секторының бәсекеге қабілеттілігін арттыру міндеті де өте маңызды. Қаржы жүйесінің сапалы дамуы үшін инфрақұрылымды жетілдіру және оңтайландыру да тұжырымдамада көзделген.

Әдебиеттер тізімі

1. Инвестиция негіздері: Оқулық / А.С. Асилова. Алматы: «Master Print» баспасы, 2019, 252 б.
2. Богомолов О.Т. Мировая экономика в век глобализации: учебник. М.: ЗАО «Издательство», «Экономика», 2007, 113 с.
3. Четыркин Е.М. Финансовые риски: науч. практич. Пособие. М.: Издательство «Дело» АНХ, 2008, 176 с.
4. Корғасбаев Ж.К., Сигарев М.И., Осрикова Д.К. Финансирование и кредитование инвестиций.: Учебное пособие. Алматы: Кайнар, 2002, 118 с.
5. Хохлов Н.В. Управление риском: Учеб. пособие. М.: ЮНИТИ-ДАНА, 2005, 239 с.
6. Синки Дж. Финансовый менеджмент в коммерческом банке и в индустрии финансовых услуг. Пер. с англ. Москва.: Альпина Бизнес Букс, 2007, 1018 с.
7. «Төртінші өнеркәсіптік революция жағдайындағы дамудың жаңа мүмкіндіктері». Қазақстан Республикасының Президенті Н. Назарбаевтың Қазақстан халқына Жолдауы. Мына сілтемеде: <http://www.akorda.kz/> (10 қаңтар 2018ж.)

Аннотация

Используемые методы предпринимательства социальной направленности основаны на несоответствии многих казахстанских вопросов финансово-кредитной поддержки малого и среднего бизнеса потребностям управляющих собственников. Что касается вопросов финансово-кредитной поддержки социально-ориентированного предпринимательства, сегодняшние цивилизованные мировые экономические пути развития должны стать одной из отраслей, которые вносят большой вклад в экономику и не ставят под сомнение стабильное развитие предпринимательства. Очевидно, что будет способствовать устойчивому развитию и росту экономики Казахстана, повышению национального дохода, валового внутреннего продукта, валового национального продукта, степени занятости и других показателей. В настоящее время в стране уделяется большое внимание развитию малого и среднего предпринимательства в социальной сфере. Большую роль в развитии социально-ориентированного предпринимательства играет банковский кредит. Кредитование фирм социальной направленности через коммерческие банки-вклад в рост национальной экономики, где банки должны рассматривать свои функции как финансовый сектор, то есть неотъемлемая часть экономики. Развитие этого предпринимательства очень выгодно и выгодно для хозяйственного положения государства, экономических агентов и имеет место необходимость уделять большое внимание этому направлению

Abstract

The used methods of social entrepreneurship are based on the inconsistency of many Kazakh issues of financial and credit support for small and medium-sized businesses with the needs of managing owners. As

for the issues of financial and credit support for socially-oriented entrepreneurship, today's civilized world economic development should become one of the sectors that make a great contribution to the economy and do not question the stable development of entrepreneurship. It is obvious that it will contribute to the sustainable development and growth of the economy of Kazakhstan, increase national income, gross domestic product, gross national product, employment and other indicators. Currently, the country pays great attention to the development of small and medium-sized businesses in the social sphere. Bank credit plays an important role in the development of socially-oriented entrepreneurship. Lending to social firms through commercial banks is a contribution to the growth of the national economy, where banks should consider their functions as a financial sector, that is, an integral part of the economy. The development of this business is very profitable and beneficial for the economic situation of the state and economic agents, and there is a need to pay great attention to this direction

ӘОЖ 336.66:336.1(574)

Т.Ж. Сапаралиев, Н.Т. Кальбаева, Ж.М. Таубай

аға оқытушы, М.Әуезов атындағы Оңтүстік Қазақстан мемлекеттік университеті, Шымкент,
Қазақстан

аға оқытушы, М.Әуезов атындағы Оңтүстік Қазақстан мемлекеттік университеті, Шымкент,
Қазақстан

студент, М.Әуезов атындағы Оңтүстік Қазақстан мемлекеттік университеті, Шымкент, Қазақстан

АСТАНА ХАЛЫҚАРАЛЫҚ ҚАРЖЫ ОРТАЛЫҒЫ ЖӘНЕ ОНЫҢ МАҚСАТЫ МЕН ҚЫЗМЕТІН ТАЛДАУ

Түйін

Мақалада Астана Халықаралық қаржы орталығын құрудың мақсаты мен міндеттері, негізгі халықаралық қаржы орталықтарын құрудың ғылыми теориялық негіздері мен экономикалық сипаты анықталып, қазіргі кездегі халықаралық қаржы орталықтарының әлемдік деңгейдегі ролі мен қызметі, негізгі «Астана» халықаралық қаржы орталығының қызметі талдау жасалып, оның жеткен жетістіктері және басқа бәсекелестерімен салыстырғандағы артықшылықтары мен кемшіліктері, қазіргі кездегі негізгі мәселелер мен оны шешудің жолдары мен бағыттары ұсынылды. Қазіргі кездегі «Астана» қаржы орталығының қызметін кеңейту және әлемдік деңгейдегі қаржылық орталық сапасындағы ролін арттыру үшін келесі бағыттарда жұмыстар жүргізу қажет: қазіргі кездегі заманауи қаржылық құралдар блокчейндер және криптовалюталарды қолданудың механизмдерін дайындау және олардың өтімділігін қамтамасыз ету, орталықтың өз қызметін географиялық өлшемі бойынша кеңейту үшін Еуразиялық қауымдастыққа мүше елдермен, сонымен қатар, Таяу Шығыс елдерін қаржы орталығына тарту қажеттілігі, болашақта табыстылығын арттыру мақсатында, заман талабына сай қаржы құралдарын пайдаланудың заңдық және нормативтік базаларын тұрақты түрде жаңартып отыру мүмкіндіктері мен жолдары қаралды.

Кілттік сөздер: халықаралық қаржы орталығы, инвестиция, инвестор, қаржылық технологиялар, исламдық қаржыландыру, электрондық коммерция, криптовалюта, блокчейн

Кіріспе. Қазақстан елінің тәуелсіздік алғаннан бастап, экономикалық дамуындағы өзекті мәселелерінің бірі – ел экономикасына қажетті инвестициялар тарту маңызды болса, қазіргі кезде ол инвестициялар тек қана экономиканы дамытпай, сонымен қатар, халықаралық деңгейде қаржылық инвесторларды тартатын, халықаралық деңгейде өзіндік орны бар қаржы орталығын құру- бүгінгі күнгі еліміздегі стратегиялық ауқымды бағытты құрайды.

Осы бағыттағы Қазақстан Республикасының қаржы орталығын құру тәжірбиесі бірінші емес, 2005 жылы еліміздегі негізгі қаржы институттары мен мекемелердің, басқа қаржылық зейнетақы және сақтандыру ұйымдары мен компанияларының басты ғимараттары 85-90% Алматы қаласында шоғырлануына сәйкес және бағалы қағаздар мен қаржылық

операцияларды жүргізуші негізгі оператор Қазақстан Қор биржасы осында орналасуына қарай Алматы өңірлік қаржы орталығы құрылды. Бірақ 2007-2009 жылдардағы әлемдік деңгейдегі қаржылық дағдарыстың әсерінен, сонымен қатар, басқарушылық және ұйымдастырушылық жұмыстардың тиянақты болмау әсерінен, шын мәнінде Алматы өңірлік қаржы орталығының дамуы үшін барлық қажетті инфрақұрлымы мен жағдайлар болғанымен, қызмет нәтижелері табыстылығы бойынша төмен болды.

Жалпы, Астана Халықаралық қаржы Орталығының мақсаты- жетекші халықаралық қаржылық қызметтер көрсету орталығын қалыптастыру болып табылады.

Орталықтың мақсатына сәйкес келесі міндеттерді орындау қажет:

1) қаржылық қызметтер көрсету саласына инвестициялау үшін тартымды орта жасау арқылы Қазақстан Республикасының экономикасына инвестициялар тартуға жәрдемдесу;

2) Қазақстан Республикасының бағалы қағаздар нарығын дамыту, оның халықаралық капитал нарықтарымен интеграциялануын қамтамасыз ету;

3) Қазақстан Республикасында сақтандыру, банктік қызметтер көрсету, исламдық қаржыландыру нарығын, қаржылық технологияларды, электрондық коммерция мен инновациялық жобаларды дамыту;

4) озық халықаралық практикалар негізінде қаржылық және кәсіби қызметтер көрсетуді дамыту;

5) қаржы орталығы ретінде халықаралық танылуды иемдену болып табылады [1].

Осы мақсатқа сәйкес еліміз өзінің дамуының жаңа сатысы – бес институционалдық реформаны жүзеге асырудың «100 нақты қадамы» ұлт жоспарының «Индустрияландыру және экономикалық өсім» атты бағытында Мемлекет басшысы «Астана ЭКСПО – 2017» инфрақұрылымдары негізінде, арнайы мәртебесі бар «Астана» халықаралық қаржы орталығын құру міндетін алға қойған еді. Осы орайда Ұлт жоспарының 70, 71, 72-і қадамдарын іске асыру мақсатында «Астана» халықаралық қаржы орталығы туралы» ҚР заңы қабылданды. Осылайша, ерекше мәртебеге ие халықаралық құқықтық қаржы орталығы өмірге жолдама алып, биылғы 2018 жылдың бірінші қаңтарынан бастап оның органдары ресми түрде іске кірісті [2].

«Астана» халықаралық қаржы орталығы өз қызметі аясында Орталық Азия, Кавказ республикалары, Еуразиялық экономикалық одақ, Таяу Шығыс елдері, Батыс Қытай аумағы, Моңғолия мен Еуропа секілді орасан аумақты қамтитын және инвестициялық ахуалды оңтайландырып, елімізге шетелдік қаржы құралдарын тарту, Қазақстанда ғана емес, тұтас өңірде активтер мен капиталдарды басқару нарығын дамытуға ықпал етеді.

Теориялық талдау. Халықаралық қаржы орталығының ғылыми теориялық негізі мен анықтамасына келетін болсақ, ғалымдар арасында ортақ пікір жоқ –десе де болады. Мысалы, Е. В. Семенцова: «Халықаралық қаржы орталығын капиталдың трансшекаралық ағыны шоғырланған әлемдік қаржы нарықтарында, қаржы институттарында, халықаралық валютада, кредиттерде және қызметтерде байланыстырушы буын ретінде қарастырады»[3].

Экономика ғылымдарының докторы Ю.Н Гусевтің пікірі бойынша: "халықаралық қаржы орталығы" термині қаржылық өнімдер мен қызметтердің трансшекаралық саудасы саласындағы халықаралық валюта-қаржы қатынастары мен халықаралық қатынастарды дамытуға жауап береді [4]- деп біршама қызығушылық тудырады.

Экономика ғылымдарының кандидаты В.В Климачев өзінің диссертациялық жұмысында: «халқаралық қаржы орталығын жаһандық экономикаға қол жеткізу үшін, оған кіруші субъектінің ойын ережесін белгілеп, оның іс-қимылын реттеуші және бақылау жасайтын ерекше қаржылық –экономикалық құрлым ретінде [5]- анықтайды.

Ресей банкінің қаржылық тұрақтылық Департаментінің директоры С.Р. Моисеев: «халықаралық қаржы орталығы артық жинақтары бар мемлекет пен инвестиция тапшылығы бар мемлекеттерді сипаттайтын, елдер арасында капиталды қайта бөлетін алаң» [6]. -деп атап өтті. С.Б. Пахомовта осыған ұқсас пікірді: «халықаралық қаржы орталығын капиталды сатушы және сатып алушылар арасындағы өзара іс-қимылды қамтамасыз ететін өзіндік

алаң»-ұстанып отыр [7]. Әрине, бұл пікірлер мен анықтамалардың бәрі де халықаралық қаржы орталығының қызметін толық сипаттамайды. Сондықтан, берілген анықтамалардың артықшылықтары мен кемшіліктерін есепке ала отырып, біз келесі өзіміздің анықтаманы ұсынамыз: халықаралық қаржы орталығы белгілі бір аумақтық деңгейде бағалы қағаздар мен қаржылық өнімдер мен қызметтерді сату мен сатып алу және сол аймақтың инвестициялық мүмкіндіктерін қамтамасыз ететін, қаржы ресурстарын тиімді бөлу және қайта бөлуге мүмкіндік беретін қаржылық қызмет көрсету орталығы.

Нәтижелер мен талқылау. Қазақстанда халықаралық қаржы орталығын құру - экономика өсімін қамтамасыз ететін басты бағыттардың бірі ретінде өзіндік маңызды бірқатар іс-шараларды жүзеге асырды. Көптеген сарапшылар «Астана» қаржы орталығының басымдығы ретінде Қазақстанның географиялық орналасу ерекшелігін атап өтеді. Өйткені, осындай заманауи қуатты қаржы институты Орталық Азия өңірінде ғана емес, тұтастай Еуразиялық экономикалық одақ аясында экономикалық-қаржылық қарым-қатынастарды арттыруға жол ашатын бірден бір жоғары ұйымдастырылған нарық. Шындығында, қазіргі уақытта Еуразия кеңістігінде де, Орталық Азия өңірінде де әлемдік стандарттарға сай қызмет ететін қаржылық орталықтар жоқ. «Астана» халықаралық қаржы орталығы 2018-2019 жылдары бірқатар жетістікке жетті. Қазақстанның астанасы алғаш рет Қаржы орталықтарының жаһандық индексіне 2018 жылдың қаңтар айында (GFCI 23) кіріп, әлемнің 96 қаржы орталығының арасынан 88-ші орынға ие болса, 2019 жылыдың басында 61 –ші орынды иеленді. Ал 2019 жылдың соңғы айларында 51-ші орынға дейін көтерілді [8].

Қазақстан – Орталық Азиядағы ең ірі экономикасы бар тұрақты және гүлденген мемлекет. Тәуелсіздік алғаннан бері республиканың жалпы ішкі өнімі айтарлықтай өсті. Соңғы 20 жылда осы көрсеткіштің орташа жылдық өсу қарқыны шамамен 6% құрады, бұл экспорттық көрсеткіштердің артуына және халықтың нақты табысының өсуіне орай ішкі тұтынушылық сұраныстың өсуіне байланысты.

2018 жылы Қазақстанның ЖІӨ 170,5 млрд. АҚШ долларына жетті, еліміз жан басына шаққанда 9,3 мың АҚШ долларды құрайтын ЖІӨ-нің көрсеткіші бойынша өңірдің көшбасшысы болып отыр.

Елдің халықаралық резервтері 2018 жылдың қорытындысы бойынша 88,9 млрд. АҚШ долларын, соның ішінде Қазақстан Республикасы Ұлттық қорының активтері 58 млрд. теңгені, ал Қазақстан Республикасы Ұлттық Банкінің алтын-валюта активтерінің мөлшері 30,9 млрд. АҚШ долларын құрады.

Жан басына шаққандағы және ЖІӨ-ге қатысты тікелей шетел инвестицияларын тарту рейтингінде Қазақстан биыл Орталық Азия өңірінде бірінші орынды иеленді.

Дамушы елдер мен өтпелі экономикасы бар елдерге инвестициялар көлемінің азаюына алып келген халықаралық инвестициялық климаттың тұрақсыздығына қарамастан Республика шетелдік инвесторлар үшін өзінің тартымдылығын сақтап қалды. 2018 жылдың қорытындысы бойынша елімізге тікелей шетелдік инвестициялардың жалпы көлемі 24,3 млрд. АҚШ долларын құрады. Тұтастай алғанда тәуелсіздік жылдарында еліміз 320 млрд. АҚШ доллары көлемінде шетелдік инвестиция тартты. Бұл көрсеткішке елдегі қолайлы іскерлік ахуалдың арқасында қол жеткізілді – қазіргі уақытта

Қазақстан кедендік баж салығынан босату, импортқа ҚҚС, мемлекеттік заттай гранттар, салықтық преференциялар, инвестициялық субсидиялар сияқты инвестициялық жеңілдіктер ұсынады, осының нәтижесінде елге тікелей шетелдік инвестициялардың үлкен көлемінің тұрақты ағыны жүзеге асты 2019 жылы Дүниежүзілік банктің «Бизнес жүргізудің жеңілдігі» рейтингі бойынша Қазақстан алдыңғы кезеңмен салыстырғанда 8 орынға көтеріліп, әлемнің 190 елінің ішінен 28-ші орынға ие болды.

Қазақстан рейтингте Орталық Азия елдері мен Ресейді озып келеді, миноритарлық инвесторларды қорғау көрсеткіші бойынша әлемде бірінші орында тұр және келісім шарттардың сақталуын қамтамасыз ету және бизнесті ашу жеңілдігі сияқты көрсеткіштер

бойынша реформаларды ойдағыдай жүзеге асыруда. Салықтарды төлеу үшін қолайлы режим санатында еліміз 56-шы орында тұр.

«Астана» қаржы орталығы Қаржылық қызметтер көрсетуді реттеу жөніндегі комитеті (AFSA) Ислам қаржылық қызметі жөніндегі кеңесінің (IFSB) мүшелігіне өтті. Комитеттің IFSB-ға мүше болып қабылдануы АХҚО-ның Еуразиядағы Исламдық қаржы орталығына айналу жолындағы басты міндетінің бастауы болып табылады. Исламдық қаржы қызметі жөніндегі кеңестің толыққанды мүшесі болу Еуразия кеңістігінде Исламдық қаржы индустриясын дамытуға тікелей жол ашты.

АХҚО-ның халықаралық ауқымда жемісті жұмыс атқаруына ағылшын құқығының қағидаттары және қаржы орталығының ресми тілі – ағылшын тілі болуы жоғары мүмкіндіктер беріп отыр. Мәселен, бүгінде әлемдегі ең ірі Лондон, Нью-Йорк, Гонконг және Сингапур қаржы орталықтары ағылшын құқығы бойынша жұмыс істейді.

Еуразия кеңістігінің шежіресінде алғаш рет әлемдік ірі қаржы институты – «Астана» халықаралық қаржы орталығының жұмысын қарқынды даму үстінде. Орталықтың межелеп алға қойған асулары да биік. 2020 жылы АХҚО Азия құрлығындағы ең ірі 10 қаржы орталығының құрамына кірмек. Сонымен бірге, АХҚО қазақстандық компанияларға қаржылық және сервистік қызмет көрсетуді дамытудың драйвері болуы қажет. Таяудағы 7-10 жыл көлемінде АХҚО аумағында 18 мың жаңа жұмыс орны ашылады. Оның ішінде 2-3 мың жұмыс орны қазақстандық қаржыгерлер, заңгерлер және басқа мамандық иелеріне тиесілі. Жоғарыда атап айтқанымыздай, қазір АХҚО-ның қор биржасы толыққанды жұмыс істеп тұр [9].

Қорытындылар. Қортындылай келе, қазіргі кездегі «Астана» халықаралық қаржы орталығының қызметі жоғары деңгейде, қарқынды даму үстінде десекте болады. Негізгі 2018-2019 жылдар аралығындағы жеткен жетістігі 88 орыннан 51 орынға дейін Қаржы орталықтарының жаһандық индексі бойынша көтерілуі, жоғары нәтижені білдіреді. осындай жоғары нәтижеге қол жеткізуі орталықтың географиялық орналасу бойынша тиімді және қазіргі талаптарға сай заманауи қаржы құралдары мен технологияларын қолдануымен байланысты. Сонымен қатар, Қаржы орталығының құқықтық және сот жүйелері, әлемдегі барлық қаржы орталықтары сияқты, ағылшынша ортақ құқық қағидаттарына негізделген. Арбитраж орталығы, Халықаралық қаржы соты және қаржылық қызметтерді реттеу комитеті түрінде тәуелсіз қаржылық реттеуші құрылды.

Қазіргі уақытта, Қытай еліде Халықаралық қаржы орталығында ерекше қызығушылық танытып отыр.

Біріншіден, Шанхай қор биржасы - AIFC биржасының стратегиялық серіктесі және акционері.

Екіншіден, Қытай елінің ірі инвестициялық банктерімен келіссөздер жүргізілуде.

Қазіргі кездегі «Астана» қаржы орталығының қызметін кеңейту және әлемдік деңгейдегі қаржылық орталық сапасындағы ролін арттыру үшін келесі бағыттарда жұмыстар жүргізу қажет:

-қазіргі кездегі заманауи қаржылық құралдар блокчейндер және криптовалюталарды қолдану механизмдерін дайындау және олардың өтімділігін қамтамасыз ету;

-орталық өз қызметін географиялық өлшемі бойынша кеңейту үшін тек аспан асты елі Қытаймен қатар, Еуразиялық қауымдастыққа мүше елдермен , сонымен қатар, Таяу Шығыс елдерінде қаржы орталығына тарту керек;

-болашақта табыстылығын арттыру мақсатында, заман талабына сай қаржы құралдарын пайдаланудың заңдық және нормативтік базаларын тұрақты түрде жаңартып отыру қажет;

-болашақта «Астана» қаржы орталығының қызмет ауқымдылығын кеңейту арқылы ел экономикасын қарқынды дамыту мүмкіндіктерін қарастыру және әлемдік деңгейдегі маңыздылығы жоғары қаржы орталығы сапасында өз қызметін жүргізу.

Осы аталған мәселелер мен бағыттарды шешу қаржы орталығының болашақта қарқынды дамып, алдың қатарлы экономикадағы халықаралық деңгейдегі қаржы драйвері болуына мүмкіндік береді.

Әдебиеттер тізімі

1. "Астана" халықаралық қаржы орталығы туралы Қазақстан Республикасының Конституциялық Заңы 2015 жылғы 7 желтоқсандағы № 438-V ҚРЗ
2. Р.Сағынбекова «Астана» халықаралық қаржы орталығы: артқан үміт, күткен нәтиже орасан. <http://kazgazeta.kz/?p=65638>
3. Семенцова Е.В. Оценка уровня развития финансовых центров с применением методов многомерного дискриминантного анализа // Финансы и кредит. 2013. №2 (530). С. 59
4. Гусев Ю.Н. Стратегия формирования и развития международного финансового центра в России: дис. . д-ра эк. наук: 08.00.10 / Гусев Юрий Николаевич. – М., 2012. – С. 41.
5. Климачев В.В. Международные финансовые центры в глобальной финансовой системе: дис. канд. эк. наук: 08.00.14 / Климачев Вадим Владимирович. – М., 2011. – С. 52.
6. Моисеев С.Р. Что нам стоит финансовый центр построить? // Рынок ценных бумаг. 2008. № 10 (361). – С. 47.
7. Пахомов С.Б. Нужна государственная программа развития рынка финансовых услуг // Банковское дело. 2008. N 7. С. 32.
8. Ж. Жағыпарұлы «Астана» халықаралық қаржы орталығы – Еуразияның қаржы қақпасы» <https://egemen.kz/article/163263-astana-khalyq-euraziyanyh-qardgy-qaqpasu>
9. «Астана» халықаралық қаржы орталығының қызметі туралы жылдық есебі 2018ж

Аннотация

В статье определены цели и задачи Астанинского международного финансового центра, ее научно-теоретические основы создания крупных международных финансовых центров и экономическая характеристика, роль и деятельность современных международных финансовых центров на глобальном уровне. Проведен анализ деятельности финансового центра "Астана", определены преимущества и недостатки по сравнению с конкурентами, сегодняшние основные проблемы, их решения и пути совершенствования финансовых услуг. Для расширения деятельности действующего международного финансового центра «Астана» и расширения его роли в качестве финансового центра мирового уровня необходимо работать по следующим направлениям: необходимость привлечения финансовых центров государств-членов Евразийского экономического Союза и Ближнего Востока, возможности и методы постоянного обновления нормативно-правовой базы и совершенствования современных финансовых инструментов для повышения будущей прибыльности.

Abstract

The article defines the goals and objectives of the Astana International Financial Center, its scientific and theoretical foundations for the creation of large international financial centers and the economic characteristics, role and activities of modern international financial centers at the global level. The analyzer conducted the activities of the financial center "Astana", identified the advantages and disadvantages compared to competitors, today's main problems, their solutions and ways to improve financial services. To expand the activities of the existing international financial center "Astana" and expand its role as a world-class financial center, it is necessary to work in the following areas: the need to attract the financial center of the Member States of the Eurasian Economic Union and the Middle East, the possibilities and methods of constant updating of the regulatory framework and improving modern financial instruments to increase future profitability.

ӘОЖ 349.422.231

А.А. Толубаев

магистрант, Халықаралық гуманитарлық техникалық университеті, Шымкент, Қазақстан

АЙМАҚТЫҚ АГРОӨНЕРКӘСІПТІК КЕШЕНІНІҢ ДАМУ ЖОЛДАРЫ

Түйін

Бұл мақалада Қазақстан Республикасы үшін қазіргі заманауи ауыл шаруашылығы өндірісі саласы – экономикамыздың дамуына және дамыған елдер рейтингісінде жоғары орындар иемдеу үшін ең маңызды басымдық болып отырғаны мәлім. Аймақтық экономиканың агроөнеркәсіптік кешенінің жағдайы мен перспективаларына келетін болсақ, ол жаһандану жағдайында азық-түліктің қауіпсіздігі, ұлттық қауіпсіздігімен қатар, болашақта ауыл шаруашылығы өндірісі тығырыққа тірілеп, елдің қауіпсіздігіне қатер төндіретінін сарапшылар болжамдап отыр. Аймақтық экономиканың агроөнеркәсіптік кешенінің жағдайы мен оның перспективалары өзекті мәселелер болып қала береді, агроөнеркәсіптік кешенін мемлекеттік қолдау шараларын реформалауы, іс жүзінде жүзеге асып отырған заңнамаға түзетулер енгізуі, АӨК кәсіпорындары үшін барлық атқаратын жұмыстарының және өндіретін тауарларының және қызметтерінің барлығына экономикалық қолжетімділігін қамтамасыз ету мен бәсекеқабілеттілігіне әсер етуі және ауылшаруашылығының даму жолдары әріптестердің мақала жазуын қызықтырып отыр.

Кілттік сөздер: Агроөнеркәсіп, экономика, аймақ, ауылшаруашылығы, өнім, кәсіпорын, перспектива, өндіріс.

Кіріспе

Қазіргі кездегі орын алып отырған әлемдік дағдарыстың жағдайында халықтың еңбекпен қамтылуымен кіріс табу жолдары, басқа да мемлекет алдына қойған мақсаттары аймақтық агроөнеркәсібі кешенінің экономикасын дамыту жолдары мәселелерін күрделендіріп жібергені рас [1]. Сонымен бірге, ауыл-аймақ тұрғындары мен экономикалық белсенді тұрғындарынан жоғары үлесін алып отыр, бұл мемлекеттік қолдау көлемін сақтай отырып, оны ұлғайтуы өзекті мәселелердің бірі. Оған қоса көрші Ресей және ТМД елдерінің валютасының құнсыздануы мен бітпейтін санкциялық текетірестері, ДСҰ-ға кіру сияқты елеулі өзгерістердің бастан кешірудеміз [2]. Мұның өзі еліміздің ауыл шаруашылығы өндірісін кешенді мемлекеттік қолдау және оның экономикалық тиімділігін арттыру жолы ширақ қадамдарды жасауды талап етіп отырғаны белгілі.

Осы аймақтық экономиканың агроөнеркәсіптік кешенінің жағдайы мен оның перспективалары өзекті мәселелер болып қала береді, ауылшаруашылығы министрлігінің агроөнеркәсіптік кешенін мемлекеттік қолдау шараларын реформалауы, іс жүзінде жүзеге асып отырған заңнамаға түзетулер енгізуі, сонымен қатар ауыл шаруашылығы өндірісін қаржыландыру жолдарымен оны нарық жүйесіне өткізу модельдеріне басқа да органдарды қатыстыру болып табылады. Сонымен бірге, агроөнеркәсіптік кешенінің орта мерзімді перспективасында Қазақстанның экономикалық өсімі жағынан негізгі драйверлерінің бірі болуға ынталандыру негізгі мәселе болып қала береді. Соңғы жылдарда Ауыл шаруашылығы министрлігімен қолданылып келген субсидиялау түрінің бір бөлігі тиімсіз екендігін анықтап және де осы мәселеге әрдайым назар аудару қажет. Мысалы, соңғы жеті жылдың ішінде ауыл шаруашылығы өндірістері мемлекеттік қолдауы 3,5 есеге ұлғайған болса, 2018 жылғы көрсеткіш оның 146,6 млрд. теңгесін құрап, ауыл шаруашылығы өнімінің көлемі алатын бұл көрсеткіш мемлекеттік қолдауларының көлемінен баяу өсуде.

Бұл қазіргі кездегі қолданып отырған мемлекеттік қолдау мен аймақтық агроөнеркәсіп кешеніне инвестицияларды тарту мен ынталандыру әсерініңәлі де болса төмендігінің орын алып отырғанын көрсетеді. Субсидияларға егін шаруашылығындағы гектарына берілетін және мал шаруашылығындағы мал өнімділігін арттыруға берілетін субсидиялардың жетіспеушілігі мен мақсатты бағытталған іс шаралардың орындалып отырмағандығын

көрсетеді. Яғни, ауыл шаруашылығы өндірісін қолдау барысында мақсатында өндіріс тиімділігі мен одан тыс тәуелділікпен егін шаруашылығындағы егістік алқаптарға және өндірілген өнімдерге төленуі қазіргі кездегі әр түрлі деңгейдегі себептеріне тиісті нәтиже бермей отыр. Сонымен бірге, олардың өз ара бөлуі барысында пайдаланылатын мәліметтерді әкімшілендіруі ауыл шаруашылығының дауына қиындық тудырып, нақты түсімдерімен, қосымша өнімдерін қосып жазуға әкеледі. Министрліктің мәліметі бойынша, баяу дамудың негізгі себептерінің бірін – ауыл шаруашылығына беріліп отырған субсидияның басым бөлігінің, 70 млрд. теңгеден астамы ауыл шаруашылығы өнімдерін өндірушілері үшін аймақтық агроөнеркәсіп кешендерін дамыту және оның экономикалық тиімділігін арттыру жолдарын еш ынталандырмайды [3].

Аймақтық экономиканың агроөнеркәсіптік кешенінің жағдайы мен перспективаларына келетін болсақ, мемлекеттік қолдау нәтижесі бойынша субсидиялаудың өнімінің өзіндік құнындағы үлесінің жоғары болуы, өнім өндірушілердің жоғалтқан табысының өтемақы секілді болып кетеді. Мысалы, айтып кететін мәселе, мал шаруашылығындағы субсидияның үлесіне келетін болсақ өнімнің өзіндік құнының 12-ден 50 пайызына дейін ауытқиды екен. Осы жерде өзекті мәселелерді сараптаудың негізінде осында сараптаудың түйіні де сол, аймақтық экономиканың агроөнеркәсіптік кешенінің бәсекеге қабілеттілігін қамтамасыз етудің маңызды шарттары – егін шаруашылығында сапалы тұқымды, гербицидтерді, тыңайтқыштарды, заманауи ауыл шаруашылығы техникаларын, сонымен біре мал тұқымын жақсарту жұмыстары, жоғары өнімділікке ие инфрақұрылымдарды пайдалану есебінен қалыптасатын технология болып табылады. Осыған байланысты әр бір гектарына және мал шаруашылығына олардың өнімділігіне бағытталатын тиімсіз субсидияларды тоқтатуы және олардың орнына тиімді субсидияларының түрлеріне:

- инвестициялық субсидиялауын;
- пайыздық мөлшер бойынша субсидиялауын;
- өсімдік шаруашылығында сақтандыруын;
- ҚҚС;
- мал тұқымын жақсарту жұмыстарын субсидиялауын;
- бизнес-ассоциациялардың ғылыми мекемелер қызметіне жұмсалатын шығындарын субсидиялауын;
- фитосанитарлық қызметті күшейтуді субсидиялауын пайдалану жөнінде шешім қабылданды.

Ендігі аймақтық экономиканың агроөнеркәсіптік кешенінің өндірісін қаржыландыру механизміндегі өзекті мәселе болып, мемлекеттік қолдау бағдарламасына сәйкес орындалып жатқан ауыл шаруашылығы аймақтық экономиканың дамытуына көңіл бөлу қажет етіп отыр [4].

Теориялық талдау

Қазақстан Республикасы үшін қазіргі заманауи ауыл шаруашылығы өндірісі саласы – экономикамыздың дамуына және дамыған елдер рейтингінде жоғары орындар иемдеу үшін де ең маңызды басымдық болып отырғаны мәлім [5]. Сондықтан да, жаһандану жағдайында азық-түліктің қауіпсіздігі, ұлттық қауіпсіздігімізбен қатар қойылып, болашақта ауыл шаруашылығы өндірісі тығырыққа тірілеп, елдің қауіпсіздігіне қатер төндіретінін сарапшылар болжамдап отыр. Бұл жайында Мемлекет басшымыз Н.Назарбаев былтырғы өткен «Қазақстан-2050» стратегиясы қалыптасқан мемлекеттің жаңа саяси бағыты» атты Қазақстан халқына Жолдауында нақты айтып кеткен болатын, онда азық-түлік қауіпсіздігіне байланысты орын алатын қатерді әлемдік қатерлер қатарына жатқызып атап көросткен болатын. Елбасының айтуынша, дүние жүзіндегі халық санының өсу қарқыны азық-түлікпен қамтамасыз ету проблемасын күрт өсіріп отырғанын да атап кеткен болатын. «Бүгіннің өзінде әлемде миллиондаған адам аштыққа ұшырап, миллиардқа жуық адам тағамның ұдайы жетіспеушілігін бастан кешіруде. Тамақ өнімдерін өндіруде революциялық өзгерістер жасамаса, осынау үрейлі цифрлар тек өсе түспек. Ендеше, біз үшін бұл сын-қатер астарында

орасан зор мүмкіндіктер бар. Біз қазірдің өзінде астық дақылдарын аса ірі экспорттаушылар қатарына ендік. Бізде аса ірі экологиялық таза аумақтар бар және экологиялық таза тағам өнімдерін шығара аламыз. Ауыл шаруашылығы өнеркәсібінде сапалы секіріс жасау толықтай қолымыздағы нәрсе. Бұл үшін бізге жаңа тұрпаттағы мемлекеттік ой-сана қажет болады», - деген еді Нұрсұлтан Назарбаев [6].

Сонымен бірге, қазіргі кезде мемлекетіміздің ауыл шаруашылығы өндірістерінің алдында үлкен жұмыстар тұрғанын, сонымен бірге агроөнеркәсіп кешені құрылымдарын жаңғырту, оны әлемдік нарық стандартына сәйкестендіру, сапалы өнім өндіру отандық брендтік өнімдерді нарыққа шығару сияқты іс шаралар қазақстан үшін, өндірістер алдында үлкен жетістіктер мүмкіншілігі тұрғаны да бар.

Бұл үшін отандық өндірушілер арасында сыртқы және ішкі нарықта басымдылықты ұстау үшін қажет пе? Бұл, мемлекет басшысынан бастап ауыл шаруашылығы өндірісінің өнімінің, әсіресе, қазіргі кездегі ауыл шаруашылығы өніміне деген өсіп отырған әлемдік сұранысты қамтамасыз ету, бұл жағдайында ауыл шаруашылығы өндірістерін жан жақты жаңғырту, сонымен бірге әлемдік азық-түлік нарығында алдыңғы қатарлы орындарды алатын дамыған елдер арасында көшбасшысы болу сияқты, ауыл шаруашылығы өндірісінің қуаттылығын арттыру мақсаты алдымызда бірқатар міндеттердің тұрғанын білдіреді.

Бұларға келетін болсақ, мемлекетіміздің алдында тұрған өзекті мәселелердің бірі әлемнің барлық елінде мүмкіндігі жоқ және болмайтын егістік алаңдарын ұлғайту, егін түсімін жоғарылату мақсатта ең алдыменен ауыл шаруашылығы өндірістеріне жаңа техникалар мен технологияларды енгізу, сол арқылы жетістіктерге қол жеткізуге болады. Әлемдік деңгейдегі мал шаруашылығына жем-шөп базаларын құру, қоршаған ортаны қорғау және экологияға ластамауға, ұлттық бәсекеге білетті брендтерді жүзеге асырып өндіру міндеті алға қойылып отыр. Ауыл шаруашылығы өндірісі саласында қайта өңдеу өндірісі мен сауда фермерлік, шағын және орта бизнесті дамыту жолдары ерекше аталып өтті.

Осыған байланысты жер өңдеу мәдениетін өзгерту мен қатар жаңа ғылыми, техника-технологиялық, басқарушылық жетістіктерді ескере отырып, мал шаруашылығындағы дәстүрлерімізді жаңғырту негізгі мақсаттардың бірі.

Аса ірі экспорттық нарықты меңгеру үшін біз қай азық-түліктің жаппай өндірісін дамыту жолдары. Алынған шаралардың нәтижесі 2050 жылға қарай ел ЖІӨ-дегі ауылшаруашылық өнімінің үлесі 5 есе арту.

Тәжірибелік бөлім

Жоғарыда аталған өзекті мәселелердің, бағдарламаның негізгі мақсаттары қаржы жағдайын сауықтыру болып табылады және оларға келесілер жатады:

- агроөнеркәсіптік кешен үшін тауарлар, жұмыстар мен қызмет көрсетулерге қолжетімділікті арттыру;

- АӨК субъектілерін қамтамасыз етудің мемлекеттік жүйелерін дамыту;

- саланы мемлекеттік реттеу жүйесінің тиімділігін арттыру жолына бағытталады.

Осы аталған негізгі мақсаттарына қол жеткізу үшін төрт бағыт бойынша жұмыстар жүргізілу тиіс.

Оның біріншісі – ауыл шаруашылығы өндірісін қаржылық сауықтыру. Яғни, кредиттер мен жобаларды қайта құрылымдаумен қатар оларды қайта қаржыландыру, сонымен бірге, бар борыштарын өтеу үшін ауылшаруашылық тауар өндірушілерін қайта қаржыландыру арқылы жүзеге асыруға болады. Осылайша, мемлекет өндірістер алдында кредиттік жүктемені жеңілдетіп және көптеген ауылшаруашылық тауарларын өндірушілердің қаржылық тұрақсыздығын болдырмайды.

Екіншісі – агроөнеркәсіптік кешені субъектілері алдында қызмет көрсету жұмыстарын, тауарлардың қолжетімділігін жоғарылату бағыты. Бұл бағытта агроөнеркәсіптік кешені субъектілеріне кеңес беру қызметін, білімдікті жетілдіру, мамандарды қайта дайындау, қаржылық, тауарлардың экономикалық қолжетімділігін жоғарылату бойынша мемлекеттік қолдау механизмдері арқылы орындалады.

Мұнымен АӨК субъектілерінің жаңа мемлекеттік қолдау механизмдеріне, АӨК басымды инвестициялық жобалар үшін инвестициялық субсидиялар алуға, қаржылық институттар алдында АӨК субъектілерінің қарыздарын кепілдендіру және сақтандыру қызметтерін субсидиялауға, берілген несиелер бойынша сыйақы мөлшерлемесін субсидиялаулар жатады.

Сонымен бірге, егін шаруашылығы мен мал шаруашылығы, ауыл шаруашылығы шикізатын қайта өңдеу және қамтамасыз ететін салалардың өнімдерінің өндірісін субсидиялаумен қамтамасыз ету.

Үшінші бағыт бұл агроөнеркәсіптік кешен субъектілерін мемлекеттік қамтамасыз ету жүйелерін дамыту барысында фитосанитарлық қауіпсіздігі жүйесін дамыту, ветеринарлық қауіпсіздік жүйесін дамыту.

Төртінші бағыт ауыл шаруашылығы өндірісін мемлекеттік реттеу жүйесінің тиімділігін арттыру, ауыл шаруашылығына агрохимиялық қызмет көрсету тиімділігін арттыру, ауылшаруашылығы субъектілерді ақпараттық қамтамасыз етуді дамыту, ауылшаруашылық дақылдарын мемлекеттік сорттық сынау тиімділігін арттыру, АӨК субъектілері үшін мемлекеттік қызметтерді көрсету жүйесін дамыту, ауыл шаруашылығындағы техникалық реттеу жүйесін дамыту болып табылады.

Нәтижелер мен талқылау

Ал қазіргі дағдарыс кезінде ауылшаруашылығы өндірісі өнімдерінің пайда табуы тек осы өндіріс шығындарын үнемдеуден басқа, оның өнімдеріне деген ұсыныстар мен сұраныстарға да тікелей байланысты. Ауыл шаруашылығындағы жергілікті бюджеттік несиені мақсатты қолдану мемлекет бағдарламасына сәйкес көктемгі егіс және егін жинау жұмыстарын жүргізуге және астық пен тұқым, тыңайтқыш т.б. сатып алуға беріледі. Және де ауыл шаруашылығына бөлінген бюджеттік несиенің берілуі белгілі лимитпен алдын ала шектеледі [7].

Оларға:

- отын, жағар-жанар майға бюджеттен берілетін несие лимиті (шектік сомасы);
- тұқым сатып алуға бюджеттен берілетін несие лимиті (шектік сомасы);
- шикізаттар мен тыңайтқыштарды сатып алуға бюджеттен бөлінетін несие лимиті (шектік сомасы);
- айналым қорларын сатып алуға берілетін бюджеттік несие лимиті (шектік сомасы);
- техника мен технологиянынарендасынабюджеттен берілетіннесиелимиті (шектіксомасы);
- техникалар сатып алуға бюджеттен бөлінетін несиенің шектік қаржы мөлшері.

Сонымен, әрбір бөлінетін бюджеттік несиені пайдалануға шаруашылықтардың құқығы бар, ол ауыл шаруашылығы өндірістерін заманауи талаптарға сәйкестендіру мақсатында орындалады.

Ауыл шаруашылығы өндірісін қаржыландыру механизмінің бірі ретінде бюджеттік несиенің өзіндік өзгешелігі бар - шығындар жасай отырып, өнімдерді өткізу уақытын тиімді қолдану, оны қолданудағы (пайдаланудағы) өсім құнының оны берушіге өтелмеуі.

Қорытындылар

АӨК кәсіпорынның қаржылық жағдайын сауықтыру.

АӨК кәсіпорыны үшін барлық атқаратын жұмыстардың, өндіретін тауарлардың және қызметтердің барлығына қаржылық, экономикалық қолжетімділігін қамтамасыз ету атап айтқанда ауыл шаруашылығы үшін:

1) егін шаруашылығымен айналыстын кәсіпорындар мен шаруалар үшін өндірілетін тауарлардың, көрсетілетін қызметтердің қаржылық, экономикалық қолжетімділігін қамтамасыз ету және оны арттыру;

2) ауыл шаруашылығы үшін судың экономикалық қолжетімділігін қамтамасыз ету;

3) ірі қара мал шаруашылығындағы барлық тауарлардың, көрсетілетін қызметтердің қаржылық және экономикалық қолжетімділігін қамтамасыз ету және оны арттыру;

- 4) қаржылық қызметтердің қолжетімділігін қамтамасыз ету және оны арттыру;
- 5) инвестициялық жобаларды жүзеге асыруда өндірілген тауарларға, көрсетілетін қызметтерге қолжетімділікті қамтамасыз ету және оны арттыру;
- 6) АӨК кәсіпорындарын ақпаратпен және онымен қамтамасыз ету жүйелерін дамыту;
- 7) АӨК кәсіпорындары үшін мемлекеттік реттеу және қызметтер көрсету жүйесін дамыту;
- 8) АӨК шаруашылығындағы техникалық жабдықтауды жетілдіру;
- 9) ауыл шаруашылығы саласындағы халықаралық қатынасты дамыту.

Қазіргі кезде АӨК кәсіпорындарының бәсеке қабілетілігіне әсер ететін және ауыл шаруашылығы ғылымының дамуына әсер ететін бірнеше факторлар орын алып отыр, оларға келесілерді жатқызуға болады:

- қаржыландыру кезіндегі несиелік пайыздың жоғарғы мөлшері және жеткіліксіз қаржыландыру. Ол өзінің кезегінде алдыңғы қатардағы экспорттаушы елдермен салыстырғанда қаржыландыру көлемінің айырмашылығы;

- қазіргі кездің талаптары мен қыр сырларын жетік білетін жас мамандардың тапшылығы;

- инфрақұрылымдардың моралдық және физикалық тозуы, өйткені қазіргі кезде физикалық және моралдық тозуы – 20 жылдан көп қолданып отырған ғылыми-зерттеу жабдығының үлесі 28%, ауыл шаруашылығы техникасы мен техноогиясы – 41 %, 20 жылдан бері күрделі жөндеусіз тұрған және пайдаланудағы ғимараттардың үлесі – 95 % құрайды;

- ғылыми жобалардың бизнеспен өз ара қатынас жасау жолдарының төмендігі;

- отандық агроөнеркәсіп кешенінің ғылыми жаңалықтарының әлемдік жүйеге қатынасының жеткіліксіз деңгейде әрекет етуі.

Атап өткен өзекті мәселелерге сәйкес АӨК кәсіпорындарын мемлекеттік реттеу және қолдау барысында мемлекет ауыл шаруашылығы субъектілеріне келесі іс шараларды қолға алған:

- мемлекет ауыл шаруашылығы кәсіпорындарының өнімдеріне субсидиялар мен мемлекеттік сатып алу түріндегі қолдаулар;

- ауыл шаруашылығы техникасы мен технологиясы, құрал жабдықтарын, мал басын жаңарту және тағы да басқа оларға жағдай жасайтын қаржылық құралдар пайдалану;

- АӨК кәсіпорындары мен үй шаруашылығы үшін қол жетімді төмен пайыздық қаржылық несиелік құралдардың қол жетімділігімен қамтамасыз ету;

- ауыл шаруашылығына инвестицияларды тарту үшін жағдайлар жасау және оны мемлекеттік қолдау;

- экспортты ұйымдастыру;

- инфрақұрылымдарды дамыту;

- ауыл шаруашылығы мамандарын қайта дайындау және біліктілігін арттыруда мемлекеттік қолдау;

- қаржылық бақылау.

Сонымен бірге, қазіргі кезде бәсеке қабілетті өнімдер өндіру, өнімдер мен тауарларды экспорттау мақсатында шетелдік өндірушілердің өнімділігі жғары техника мен технолгиялар сатып алуда. Бірақ та осы техника мен технолгияларды меңгеретін мамандар әлі де болса аз.

Сонымен бірге, ауыл шаруашылығы техникалық жағдайын жаңарту мен кеңейту мақсатында лизинг және лизинг төлемдерін субсидиялау жолдарын мемлекеттік қолдауды әлі де болса жалғастыру қажет.

Әдебиеттер тізімі

1. Теория и практика агробизнеса/ Под ред. Оспанов М.Т., Аутов Р.Р., Ертазин Х. Алматы: «СП «Франклин», 2017, 215 с.

2. Экономика сельского хозяйства/ Под ред. Попов Н.А. М.: ЭКМОС, 2016, 352 с.
3. Трудовые крестьянские (фермерские) хозяйства/ Под ред. Калиев Г.А., Сатыбалдин А.А., Григоркж В.В. Алматы: Экономика, 2016, 285с.
4. Еркінбаева Л.К. Аграрные правоотношения в Республике Казахстан. Дисс. юрид. наук. докт. КазНАУ, Алматы: 2015, 354 с.
5. Молдашева А.Б. Ауылшаруашылығындағы ылғал сақтау технологиялары. Аль Пари ғылыми журналы, Алматы: 2017, №1, Б.86-93
6. Қазақстан Республикасының Президенті – Елбасы Н.Ә.Назарбаевтың «Қазақстан-2050» Стратегиясы қалыптасқан мемлекеттің жаңа саяси бағыты» атты Қазақстан халқына Жолдауы. Мына сілтемеде: <http://www.akorda.kz> (14 желтоқсан 2012 ж.)
7. «Төртінші өнеркәсіптік революция жағдайындағы дамудың жаңа мүмкіндіктері». Қазақстан Республикасының Президенті Н. Назарбаевтың Қазақстан халқына Жолдауы. Мына сілтемеде: <http://www.akorda.kz> (10 қаңтар 2018ж.)

Аннотация

Как известно, нынешняя отрасль сельскохозяйственного производства для Республики Казахстан является важным приоритетом для развития нашей экономики и занять высокие места в рейтинге развитых стран. Что касается состояния и перспектив агропромышленного комплекса региональной экономики, эксперты прогнозируют, что в условиях глобализации, наряду с национальной безопасностью продуктов питания, в будущем сельскохозяйственное производство будет упрочнено и угрожает безопасности страны. Актуальным остается состояние агропромышленного комплекса региональной экономики и его перспективы, реформирование мер государственной поддержки агропромышленного комплекса, внесение поправок в практически реализуемое законодательство, влияние на конкурентоспособность и обеспечение экономической доступности всех производимых товаров и услуг для предприятий АПК, а также пути развития сельского хозяйства.

Abstract

As you know, the current branch of agricultural production for the Republic of Kazakhstan is an important priority for the development of our economy and to take high places in the rating of developed countries. As for the state and prospects of the agro-industrial complex of the regional economy, experts predict that in the context of globalization, along with national food security, in the future, agricultural production will be strengthened and threatens the security of the country. The current state of the agro-industrial complex of the regional economy and its prospects, the reform of state support measures for the agro-industrial complex, amendments to practically implemented legislation, the impact on the competitiveness and economic accessibility of all manufactured goods and services for agribusiness enterprises, as well as ways to develop agriculture remain relevant.

ӘОЖ 338.12.07

Ж.К. Төрбалаева

магистрант, Халықаралық гуманитарлық техникалық университеті, Шымкент, Қазақстан

АЙМАҚТЫҢ ИНВЕСТИЦИЯЛЫҚ ТАРТЫМДЫЛЫҒЫН БАСҚАРУ МЕХАНИЗМІНІҢ ДАМУЫ

Түйін

ҚР аймақтарының инвестициялық климатын қалыптастыру үрдістеріне талдау жүргізу, сондай ақ оларды мемлекеттік реттеу әдістері мынадай қорытынды жасауға мүмкіндік береді: соңғы уақыттарда басқарудың теориясы мен тәжірибесінің назары экономиканың мезодеңгейіне ұлттық бәсекелестік артықшылықтарының негізгі тасымалдаушысы ретінде бөлінеді Экономикалық жаһандануды тереңдету жағдайында бәсекелестік үрдістерінің маңызы ғана емес, бәсекелі басымдықтың конфигурациясыда өзгереді. Егер бәсекелестік пен бәсекелестік субъектілері барған

сайын жаһандық болса (ұйымнан аймаққа, мемлекеттен мемлекет блоктарына), онда бәсекелестік басымдықтары жергілікті (мемлекеттен аймақтарға, аймақтардан шаруашылық субъектілерге) болады. Қазіргі уақытта қолайлы инвестициялық ортаны қалыптастыру аймақтардың бәсекелестігін арттырудың негізгі факторы болып табылады. Сондықтан аймақтағы инвестициялық қызметтің әртүрлі аспектілерін басқару жүйесінде ең күрделі және жауапты сілтемесі болып инвестициялық тартымдылықты басқару тетігін жетілдіру болып табылады.

Кілттік сөздер: Аймақтық экономика, инвестиция, экономика, жаһандану, бәсеке, инновация, ұйым.

Кіріспе

Қазіргі кезде Қазақстанда жүзеге асырылып жатқан инвестициялық үдеріс мемлекеттік-экономикалық дамуымыздың негізгі алғышартына айналып, еліміздегі реформаларды табысты іске асырудың нақты көзі болып отыр. Инвестиция кез келген ұлттық экономиканың маңызды және қажетті қоры болып саналады. Инвестициялық жобаларды іске асыру өндірісті жетілдіріп, сатылатын тауарлардың сапасын арттыру, сондай-ақ жұмыс орындарын көбейте отырып, тұрғындарды еңбекпен қамтамасыз етуге, сол арқылы халқымыздың өмір сүру деңгейінің өсуіне мүмкіндік береді. Сондай-ақ, елімізде жүргізіліп жатқан инвестициялық үдерісті экономикалық пайда келтіретін және әлеуметтік саланың өркендеуіне жағдай жасайтын қызмет деп қарастыруымыз қажет. Осыған орай инвестициялық қызметті жүзеге асыруда оның тиімділігіне экономикалық шаралармен бірдей әсер ететін әлеуметтік шараларды ерекшеленудің маңызы зор.

Орталықтандырылған жоспарлы жүйе шеңберінде тек бір ғана түсінік «капитал салымдары» деген ұғым болатын. Ол негізгі қорларды қалпына келтіру шығындарын, сондай-ақ жөндеу жұмыстарына кеткен шығындарды қамтыған. «Инвестиция» еліміздің нарықтық экономикаға өтуімен байланысты енген термин болып табылады. Барлық елдердегі сияқты, Қазақстандағы аймақтық инвестициялық процестің дамуы макроэкономикалық параметрдің төмендегі факторларымен тежеліп отыр. Олардың біріншісіне мынаны жатқызуға болады: яғни жинақталатын ресурстардың төмен тиімділікте сіңірілуі, оларды қаржыландыру механизмінің жоқ болуы (сақтандыру, зейнетақымен қамтамасыз ету және инвестициялаудың нарықтық институттарының қалыптасуының, сонымен бірге жинақтаулардың салымдарға айналуы механизмінің аяқталмағандығы).

Бұл жағдайды ұлттық банктік жүйенің жеткілікті түрде дамымауы шиеленістіріп отыр. Қазіргі кезде ұлттық банктік жүйе жинақтарды салудың және оларды инвестициялаудың шынайы активтерге айналуының тартымдылығын қамтамасыз етуге қабілеті жоқ [1].

Екіншіден, Республика көлемінде тиімді аймақтық инвестициялық жобалар түріндегі төлем алушылар ұсыныстарының мәліметтер банкінің құрылмағандығы. Көптеген жобалар жабық жағдайларда қарастырылған, осының әсерінен жеткіліксіз дәрежедегі жоғары тиімді жобалар өмірге енгізілген.

Үшіншіден, банктердің, клиенттердің қаржылық жағдайының төмен деңгейі; мемлекеттік бағалы қағаздардың жоғары табыстылықпен қамтамасыз етілмеуі; кәсіпорындардың қаржылық жағдайының қажетті деңгейде болмауы себебінен инвестициялаудың жоғары тәуекелділіктерін компенсациялайды.

Төртіншіден, төлемдер дағдарысы жағдайындағы қарыздардың сақталуы бұрынғысынша айналым капиталын толтыру үшін ақшаға деген жоғары сұранысты сақтап отыр, ол қаржылық ресурстарды инвестицияландыру мақсаттарына емес, айналым қорларын қаржыландыруға бағыттайды.

Бесіншіден – жүктемеленбеу жағдайында тұрған өндірістік саланың негізгі капиталы өзін сақтауға жоғары шығындарды талап етеді, солар ақылы қаржылық ресурстардың елеулі бөлігі шығындалады.

Алтыншы – тиісті әдістердің болмауы негізгі капиталдың теңбе-теңсіз қайта бағалануына әкеліп соқты.

Алдағы жылдары аймақтың экономикасының басым секторларына отандық және тікелей шетелдік инвестициялардың ағынын ынталандыру, мемлекеттік инвестицияларды пайдаланудың тиімділігін ұтымды ету және арттыру саясаты мен ішкі жинақ ақшаны жұмылдыру жалғасатын болады.

Теориялық талдау

Елдің инвестициялық тартымдылығын арттыру және инвестициялық климатын жақсарту үшін қолданыстағы нормативтік құқықтық базаны жетілдіру жөнінде жұмыс жалғасатын болады. Басым өндірістердің инвестициялық тартымдылығын арттыру шеңберінде мемлекет іске асыратын одан арғы шаралар мыналар:

- миноритарлық акционерлердің құқықтарын қорғауды күшейтуге;
- кәсіпорындарды тіркеудің жеңілдетілген жүйесін енгізуге;
- қызмет түрлерін лицензиялаудың транспаренттік жүйесін құруға;
- қаржы есептілігінің халықаралық стандарттарына кәсіпорындардың өтуін жылдамдатуға;

- ұлттық инновациялық жүйенің экономикалық дамуын басқарудың жаңа жүйесін дамыту жөнінде жұмыстың жалғасуына;

- мемлекеттік даму институттарының жұмысын үйлестіруді күшейту жөніндегі іс-әрекетті, олардың қызметінің ашықтығын арттыруды жандандыруға;

- инвестицияларға жәрдемдесу және шетелдегі инвестициялық сауда өкілеттіктерінің желісімен бірге экспорттың жылжуы жөніндегі мамандандырылған құрылымын құру;

- отандық бизнестің, әсіресе экспорттаушылардың мүддесін ескере отырып, ірі халықаралық жобаларды синдицирленген қаржыландыруда Қазақстанның қатысуын қамтамасыз ету бөлігінде халықаралық қаржы институттарымен бірге жұмысты жандандыру;

Қазақстанның инвестициялық мүмкіндіктерінің тұсау кесері және шетелдік, оның ішінде транс ұлттық компанияларды іздеу жөнінде жұмыстарды жалғастыруға бағытталады [1]. Инвестициялық саясат маңызды төрт бағытта жүргізіледі: республикалық бюджеттік қорларды пайдалану арқылы; жергілікті бюджеттік қорларды пайдалану арқылы; заңды тұлғалардың меншікті қаражаттарын қолдану арқылы; шетелдік инвестицияларды тарту мен тиімді пайдалану механизмі арқылы; қарыз қаражаттары арқылы. Шетелдік инвестицияларды пайдалану, қай ел үшін болса да объективті қажеттілік. Ол, ел экономикасын халықаралық еңбек бөлінісі жүйесіне кеңінен қатыстырып, мұқтаж салаларға капиталдар келтірудің тиімді жолы.

Қазіргі уақытта капиталдың халықаралық қозғалысы, әлемдік шаруашылықтың және ұлттық экономикалардың дамуында маңызды роль атқарады. Әлемдегі нарықтағы инвестициялық капиталдық сұранысы мен ұсынысына шиелініскен баланста Қазақстан мен ТМД-ның басқа мемлекетінің позициялары өте төмен болып саналады. Бұл мәселелерге енді тек қана өз араларында, әлемдік капитал нарығының өте шағын сегментінде бәсекелесуге ғана болады. Ал тікелей және портфельді инвестицияларға келсек, бұл аймақта олардың ликвидтіліктері экономиканың құрылымдық өзгермелі мәселелерімен, ішкі қаржылық нарықтық көбірек болуымен шектелуі. Мемлекеттің инвестициялық саясаты экономикадағы теңдікті сақтау үшін басымдық берілген салаларға тікелей инвестицияларды көбірек тартуға ықпал етуге бағытталған. Қазіргі кезде ауылшаруашылығы, өңдеу кәсіпорыны, өндірістік инфрақұрылым, әлеуметтік, мәдениет және туризм салаларына көптеп инвестициялар тартылып жатыр. Бұл секілді саясат ұлттық өнеркәсіптің гүлденуіне қол жеткізе отырып, кейбір елдерде аз уақыттық болса да табыс әкелді. Алайда, мұндай саясаттың орташа және ұзақ мерзімдік болашағында үкіметке де, жеке адамға да қымбатқа түсетін тиімділігі аз және бәсекеге қабылетсіз өнеркәсіп құрылысы болып есептеледі. Бұл тұрғыда, Латын Америкасының алпысыншы және жетпісінші жылдардағы тәжірибелері көрсетуге татырлық. Бұл мерзімде көтермешілік саясаттың арқасында ішкі базарда өнеркәсіп қаулап өсті. АҚШ фактісі мен Орталық Американың көпшілік базарындағы келісімдерге сай шетелдік инвестиция мен еркін саудаға қатал шектеу қойылды [2]. Бұл елдер экономикалық өсудің

таңқаларлық көрестікшітеріне қол жеткізсе де, халықаралық базарда бәсекеге түсердей олардың индустриялық негізі болған жоқ. Енді сауда және инвестициялық бөгеттер жойылғанда, келісімге қол қойған көптеген елдер үлкен қиындықтармен жаңа жағдайларға икемделуде. Инвестор өзіне қабылдауға әзір инвестициялық мақсаттар мен тәуекел деңгейіне және инвестордың бейнесіне қарап шет ел инвестициясының да түрі анықталды. Соңғы жылдары шет ел инвестициясының жүзеге асырылу құралдарына сай олардың өздері де әрқилы болатынды шығарды. Бұл дүниежүзі базарларының байланыстарын нығайтатын және көптеген инвестициялық жаңа механизмдерді дамытуға мүмкіндік беретін электронды коммуникация саласындағы табыстарға тікелей байланысты. Төменде дүниежүзінің дамушы және дамыған елдерінің көбінде пайдаланылатын инвестиция түрлерінің шолуы беріледі. “Елдер қоры...” былайша айтқанда, жекелеген елдердің экономикасына салынатын құндық қағаздар [3].

Мұндай қорлар инвесторлардың кейбір елдердегі күрт дамып келе жатқан қорларына қатысу үшін құрылды. Бұл қорлар шетел компанияларының акциялар мен жергілікті қор биржаларын біріктіреді. Бұл қорлардың қаржылары нақтылы бір елде, болмаса дамып келе жатқан елдердің тұтас бір аймақтарында. Мысалы Азия немесе Латын Америкасында құнды қағаздың ауқымын кеңейту (диверсифицировать), сол арқылы жеке әр елде тәуекелден азайту мақсатында пайдаланылады. Инвесторлар бұл қормен қуана пайдаланады. Соңғы жылдары осындай қорлар санының өсуі және олардың қызмет аясының кеңеюі көрініс беруде. Кейбір инвесторларды жергілікті биржалардың жағдайы тез өзгергіш және болжап болмайтындықтан жаңа базарлардан тездетіп кету қызықтырып тұрады. Чили секілді басқа елдерде шетел инвесторларына акцияны тікелей сатып алуға шектеу қойылған, сондықтан “ел қоры” құнды қағазы олардың базарға шығуына бірден-бір мүмкіндік тудырады. Бұл секілді жақсы ұйымдастырылған қор дамушы елдер биржаларында жағдайлардың өзгеруі туралы хабарларалудың қиындықтарынан құтқарады. Биржа жағдайы өзгергенде “ел қоры” инвесторлардың жергілікті акциялардан тез құтылуына мүмкіндік беретін болғандықтан, инвесторлардың дамушы елдер банктерінің есепшотына салған қаражаттары секілді бұл құнды қағаздарды “ыстық ақшы” деп атайды. Мұндай есеп-шоттар, әдетте, бұл елдердің экономикалық қызметі қауіп-қатерге толы болғандықтан және құнсыздануға сай қаржы саясатының күшінің арқасында үлкен өсім процентін әкелді. Ал, проценттік көтерілуі азайған шақта инвесторлар есеп-шоттарын дереу жабады [4].

Қорыта айтқанда, біздің жұмысымыз бен демалуымызға қажетті қатынас құралдарының төңкерісі болды деуге әбден сияды. Шет ел қаржысын пайдалануда да дәл осыған ұқсас төңкеріс болғаны анық. Тоқсаныншы жылдары дүние жүзінің көптеген елдерінде әлемдік экономиканы еріктендіру және кіріктіруге негізделген экономикалық өсу және даму мәселелеріне мүлдем жаңа тәсіл енгізілді, мемлекеттің басқарушылық рөлі дамушы елдердегі сияқты экономикалық жағынан жетілген елдерде де экономистер халықаралақ корпорацияны бақылауға және ішкі экономикалық мақсаттарды қорғауға негізделген.

Тәжірибелік бөлім

Басқару ғылымы мен тәжірибесі стратегиялық басқару үшін заманауи кезеңде ішкі және сыртқы ортаның анықталмаған өлшемі жоғары екендігін, олардың өзгеруіне жылдам барабар жауапты, яғни стратегиялық икемділікті талап ететіндігін дәлелдеген. Стратегиялық икемділік оның бір уақытта екі түрлі сипатында көрсетіледі: аймақтың инвестициялық тартымдылығын арттыру саясатын және стратегиялық түзетулерді талап ететін ұзақ мерзімді және нақты уақыт режиміндегі жоспардан тыс циклда іске асырылатын оперативтік түрде [5].

Ішкі және сыртқы аймақтық инвестициялық ортаның анықталмағандығы олардағы өзгерістерді білдіретін сигналдардың бір мезгілде әлсіреуін сүйемелдейді, демек, аймақтың инвестициялық тартымдылығын арттыруды басқару жүйесінің ақпараттық толықтылығын азайтуға алып келеді.

Сондықтан, осы шағым стратегиялық басқаруды қолдаудың маңызды элементі уақтылы және объективті стратегиялық ақпарат болып табылады-аймақтың инвестициялық тартымдылығын арттырудың стратегиялық перспективалық мақсаттарын жүзеге асыру бойынша әртүрлі деңгейдегі басқару органдары мен инвесторлардың шешімін қабылдауға арналған нақты және анық пайдалану үшін дайындалған және аналитикалық өңдеуден өткен ішкі және сыртқы көздердің деректері.

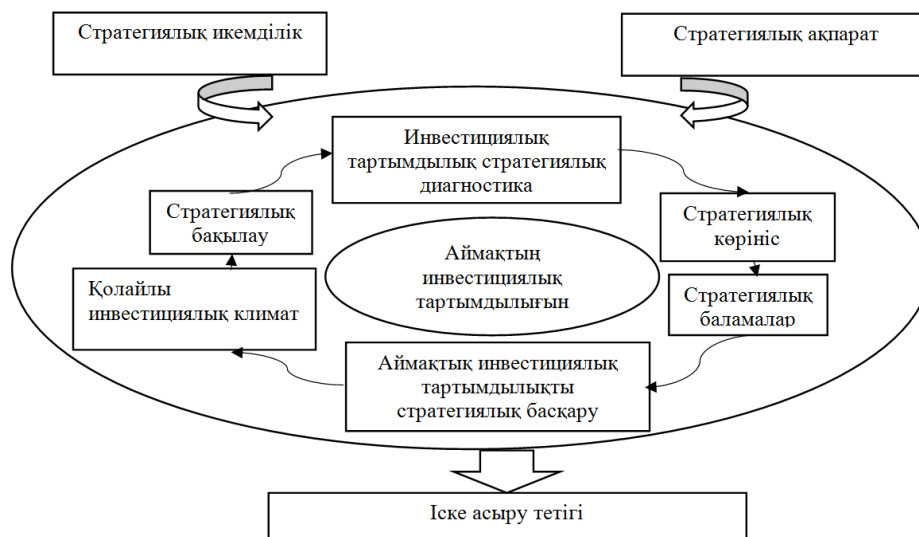

Сурет 1. Аймақтың инвестициялық тартымдылығын стратегиялық басқарудың концептуальды сұлбасы

Аймақтың инвестициялық тартымдылығын стратегиялық басқару тетігін компоненттердің күрделі жиынтығы ретінде қарастырсақ, мына жағдайды ескерген жөн: жүйелік тәсіл тұрғысынан алғанда бұл күрделі басқарушылық, әрекеттестушілік және басқарылатын ішкі жүйелердің жиынтығы, ал үрдістік тәсіл ретінде басқару тетігін басқаратын ішкі жүйенің басқарылатын ішкі жүйеге әсерінің үрдісі ретінде қарастырған дұрыс [6].

Аймақтың инвестициялық тартымдылығын арттыруды басқару мақсатына жетуде аймақта инвестициялық үрдістерді белсендіру бойынша жиынтық әсер алып келуіне тиісті аймақ деңгейінде селективті сипатта және біртегіс сипаттағы әртүрлі құралдардың комбинациясын қолдану ұсынылатынын ерекше атап өткен жөн. Мұндай құралдардың біріктірілген әрекеті қарама қайшылықты болуы да мүмкін, әсіресе аймақтық деңгейде.

Республикалық, аймақтық және жергілікті құралдардың түйіспеуі әлеуметтік-экономикалық қайтарымы мен аймақтарда инвестициялық тартымдылықты басқару тиімділігін едәуір қысқартады. Сондықтан аймақтың инвестициялық тартымдылығын арттыратын жаңа құралдарды құрастыруда әлеуетті қақтығыстық аймақтарды ерекшелеу және сипаттау, инвестициялық үрдіске қатысушылары арасында шығындар мен пайдаларды тарату қажет.

Бұл жағдай аймақтық инвестициялық тартымдылығын арттыру мен оларды түзету мүмкіндіктеріне бағытталған құралдары көрінісінің мониторингтік жүйесін құруды талап етеді [7].

Аймақтық жекешеленуін арттыру жағдайларында аймақтың инвестициялық тартымдылығын басқарудың ұйымдастырушылық-экономикалық механизмін жетілдірілуі қоршаған ортаны бақылауын және бұзылуын; басқару органдарының үштік жүйесінің басқаратын синхронды өзара іс-қимылдарды; аумақтық субъектілерінің инвестициялық тартымдылығын арттыру үшін мақсатты, аймақтық және жергілікті бағдарламаларды

қалыптастыруды; Жалпы және селективті кешенін пайдалану, дамыту инвестициялық климат үшін аймақтық айырмашылықтарды, тиімді құралдарды көрсетілуін; инвесторларды тарту үшін басқару қызметін қарқындатуды; аймақтың инвестициялық тартымдылығын арттыру үшін аймақтық және жергілікті билік әсерін тұрақты мониторинг және бағалау өткізуді ескере отырып, стратегиялық бағытын көздейді.

Қорытындылар

Қорыта келе, қазіргі кездегі аймақтық инвестициялық саясаттын ерекшелігі техникалық қаруландыруға салымдар және өндірістік кәсіпорынды қайта жөндеу, инвестицияны базалық машина жасау саласына, ауыл шаруашылық саласына жіберу, ресурс алатын, өндірістің және пайдалану саласына бағыттау.

Кәсіпорында инвестициялық саясатты жүргізген кезде мыналарды ескеру керек:

- өндіріс орынның қаржылық ахуалы;
- өндірістің техникалық дәрежесі;
- аяқталмаған құрылыс;
- лизинг арқылы құрал-жабдықтарды алу мүмкіншілігі;
- меншікті қаржының жеткіліктілігі;
- капитал нарығының конъюктурасы;
- мемлекеттен келетін жеңілдіктер;
- инвестициялық бағдарламаның коммерциялық және бюджеттік тиімділігі;
- сақтандыру қызметі;
- салық;
- маркетингтік зерттеу;
- өнімнің сату бағасы;
- өнімді сатудағы географиялық шекараның жағдайы;
- жалпы өнімнің мөлшері;
- инвестициялық саясат жүргізетін уақытта тұтынушылардың сұранысының

динамикасы;

- нарықтағы бәсекелестік дәрежесі;
- техникалық мүмкіншілігі және дамыту мүмкіншілігі.

Инвестицияны өндіріс орнында басқаруды жақсарту үшін мынандай шараларды қолдану керек:

- инвестиция қызметінің қажеттілігін табу;

инвестициялық табыстың үлес салмағын преференциялау болып табылады, яғни мемлекет тарапынан көрсетілетін, берілетін жеңілдіктер. Жеңілдіктер үш түрде болып келеді:

- инвестициялық салықтық преференциялар;
- кеден баждарын салудан босату;
- мемлекеттік заттай гранттар.

Инвестициялық преференцияларды беру талаптары:

- көзделген қызметтердің басым түрлерінің тізбесіне сәйкес болу керек;
- осы заманға сай техникалар қолдана отырып жаңа өндірістер құру, жұмыс істеп

тұрған өндірістік кәсіпорындарды кеңейту.

Инвестициялық салықтық преференциялар тікелей активтерге салынатын инвестициялардың көлеміне қарай 5 жылдан аспайтын уақытта беріледі.

Преференция алу үшін келісім шарт жасау керек.

Мемлекеттік заттай гранттар ретінде мыналар болады:

- жер учаскелері;
- ғимараттар мен құрылыстар;
- есептеу техникасы;
- машиналар мен жабдықтар;
- көлік беру мүмкінділігі.

Қолданылып жүрген инвестицияларды көтермелеу және өзара қорғау туралы келісімдердің барлық шарттарын іс жүзінде сақтаудың өнеркәсіптік кәсіпорындарға маңызы үлкен.

Әдебиеттер тізімі

1. Финансирование и кредитование инвестиций учебное пособие /Кадерова Н. Н., Алматы: Экономика, 2008, 632 с.
2. Финансирование и кредитование инвестиций: учебное пособие /Омарова А. К. Алматы: Таугуль-ПРИНТ, 2015, 305 с.
3. Кәсіпорын экономикасы: Оқу құралы /Егембердиева С.М., Астана: ТОО «Мастер По», 2015, 255 б.
4. Инновациялық жобаларды бизнес-жоспарлау: Оқуқұралы /Егембердиева С.М., Астана: ТОО «Мастер По», 2015, 210 б.
5. Экономика и управление организацией (предприятием): учебное пособие /И.П. Воробьев, Е.И. Сидорова, А.Т. Глаз. Минск: Квилория В.Т., 2014, 371 с.
6. Қазақстан Республикасының Президенті – Елбасы Н.Ә. Назарбаевтың «Қазақстан-2050» Стратегиясы қалыптасқан мемлекеттің жаңа саяси бағыты» атты Қазақстан халқына Жолдауы. Мына сілтемеде: <http://www.akorda.kz/> (14 желтоқсан 2012 ж.)
7. «Төртінші өнеркәсіптік революция жағдайындағы дамудың жаңа мүмкіндіктері». Қазақстан Республикасының Президенті Н. Назарбаевтың Қазақстан халқына Жолдауы. Мына сілтемеде: <http://www.akorda.kz/> (10 қаңтар 2018ж.)

Аннотация

Проведение анализа тенденций формирования инвестиционного климата регионов РК, а также методы их государственного регулирования позволяют сделать следующие выводы: в последнее время внимание теории и практики управления делится на мезо уровень экономики как основной носитель национальных конкурентных преимуществ в условиях углубления экономической глобализации меняется не только значение конкурентных процессов, но и конфигурация конкурентного преимущества. Если субъекты конкуренции и конкуренции становятся все более глобальными (от организации к региону, от государства к государственным блокам), то конкурентные преимущества местные (от государства к регионам, от регионов к хозяйствующим субъектам). В настоящее время формирование благоприятной инвестиционной среды является основным фактором повышения конкурентоспособности регионов. Поэтому наиболее сложной и ответственной ссылкой в системе управления различными аспектами инвестиционной деятельности в регионе является совершенствование механизма управления инвестиционной привлекательности.

Abstract

The analysis of trends in the formation of the investment climate in the regions of Kazakhstan, as well as methods of their state regulation, allows us to draw the following conclusions: recently, the attention of management theory and practice is divided into the meso-level of the economy as the main carrier of national competitive advantages in the conditions of deepening economic globalization, not only the value of competitive processes, but also the configuration of competitive advantage is changing. If the subjects of competition and competition become increasingly global (from organization to region, from state to state units), the competitive advantage of the local (from the state to regions, from regions to business entities). Currently, the formation of a favorable investment environment is the main factor in increasing the competitiveness of regions. Therefore, the most difficult and responsible task in the management system of various aspects of investment activity in the region is to improve the mechanism for managing investment attractiveness.

ӘОЖ 338.49

Е.Т. Тунгатаров

магистрант, Халықаралық гуманитарлық техникалық университеті, Шымкент, Қазақстан

ТУРКЕСТАН ОБЛЫСЫНДА ТУРИСТІК ИНФРАҚҰРЫЛЫМНЫҢ ДАМУЫНЫҢ ПРОБЛЕМАЛАРЫ МЕН БОЛАШАҒЫ

Түйін

Заманауи нарықтық экономика жағдайында туризм экономикалық қызмет саласы ретінде кең дамып отыр. Бүкіл әлем банк институты мамандарының бағалауы бойынша туризм бүгінде әлемдік экономикадағы машина жасап шығару өндірісінен кейінгі екінші орында тұр, ал өзге де салалармен саластырған да туризм басты орынды алады. Дегенмен де, туризм индустриясының өзін ғана алып экономика саласы ретінде қарастыруға да болмайды, сонда да қызмет ретінде тауарларды, қызметтер мен әсерді қатар үйлестіру арқылы тартымды өнім жасай отырып түрлі сала өндірісінің факторлары мен территориялардың әлеуетін біріктіре отырып пайдалану көзделіп мемлекетке табыс әкеліп отырғандарын еуропалық елдерден көруге болады. Туристік нарық қазіргі кезде ең жаһандандырылған нарықтардың бірі болып табылады. Бірақ та туризмнің дамуы одан да көп дәрежеде нарықтардың және экономика қызметі түрлерінің жаһандануына мүмкіндіктер беріп отырғанын білеміз.

Кілттік сөздер: Туризм, қызмет, инфрақұрылым, нарық, экономика, аймақ, индустрия, қажеттілік.

Кіріспе

Қазақстандық және шетелдік азаматтардың әртүрлі туристік қызметтерге қажеттілігін қанағаттандыру үшін кең мүмкіндіктерді қамтамасыз ететін қазіргі заманғы тиімділігі жоғары және бәсекеге қабілетті туристік кешен құру, саланы дамытудың экономикалық және құқықтық тетіктерін әзірлеу әрі Қазақстанның туристік өнімінің сапасын қамтамасыз ету біздің алдымызда тұрған ең маңызды мәселелердің бірі болып табылады. Қазіргі күні Туризм әлемдік экономикада басты рөлдің бірін атқарады.

Қазақстан Республикасында мемлекеттік деңгейдегі туризм индустриясы экономиканың басым салаларының бірі болып танылды. Мәселен, ел экономикасының индустриялық-инновациялық даму ережелерін іске асыруда жетекші рөл кластерлер жүйесіне, атап айтқанда туристік кластерге тиесілі. Бұл саланы дамытудағы заманауи үрдістер әлемнің танымал курорттарын жақсы зерттеген туристер туристік сектор дами бастаған елдерге ұмтылады. Осы ұстанымнан бастап Қазақстанның тартымдылығы өсуі тиіс.

Әлемдік туристік нарықтағы дәстүрлі аудандардың рекреациялық мүмкіндіктерінің шегіне жетуіне байланысты баруға болатын жаңа аумақтардың пайда болуы арқылы туризмнің өсуі күтіледі. Азиялық саяхаттар мониторингінің болжамдарына сәйкес 2050 жылы ең қарқынды дамитын туристік нарықтар Бразилия, Ресей, Үндістан, Қытай, Мексика, Оңтүстік Корея, Малайзия, Таиланд болмақ. Материалдық жағдайға сүйенетін болсақ, жалпы туристік ағында орта тап өкілдері басым. Сонымен бірге, арзан авиарейстердің таралуына, сапарлар мерзімдерінің қысқаруына (1-3 түн), орналасу мен көлік таңдауда баламалы таңдаудың пайда болуына байланысты бүкіл әлемде саяхаттардың құны төмендеу үстінде. Туристік көрсетілетін қызметтер нарығындағы жаппай тұтынушының жаңа түрінің ерекшеліктері:

- 1) хабардар болу, білімнің жоғары деңгейі;
- 2) шамадан тыс жайлылықты қажет етпей, көрсетілетін қызметтер сапасына жоғары талап қою;
- 3) даралық және тәуелсіздік;
- 4) сананың экологиялылығы;
- 5) тосын шешімдер;

- 6) жинақылық;
- 7) демалыстағы дене және ой белсенділігі;
- 8) өмірден жақсы әсер алуға ұмтылу.

Осылайша, жаппай конвейерлік туризмнің көптеген мамандандырылған сегменттерге, "икемді" туристік өнімдерге, жаңа туристік бағыттарға, броньдаудың және сатып алудың онлайн-технологияларына сұраныс тудыратын жаппай сараланған туризмге түрленуінің айқын үрдісі байқалады.

Сондай-ақ туристік инфрақұрылым кәсіпорындарының көрсеткіштері сала ретінде туризмнің ел ЖІӨ-сіне үлесін есептеу кезінде маңызды. Қазақстанның туристік инфрақұрылымының кәсіпорындарының саны жыл сайын тұрақты түрде өсіп келеді. Алайда, қонақүйлер жыл сайын 8,5%-ға ұлғайғанымен толтырылудың орташа пайызы бұрынғы деңгейінде қалып отыр (соңғы бірнеше жылда орта есеппен 22-25%-ға). Демалысты және ойын-сауықты, мәдениетті және спортты ұйымдастыру қызметтерін ұсынатын объектілер өндірген өнімнің және көрсеткен қызметтердің көлемі де жыл сайын 10-15%-ға өсіп келеді. Бұл ретте, өңірлерде туризмнің дамуы бар жүйеге түсірілмеген, ең перспективалы туристік дестинацияларды және туристік өнімді дамыту бойынша өңірлік, сондай-ақ жалпы елге ортақ стратегия жоқ.

Тұрақты туристер ағынын қамтамасыз ету және халықаралық туристік ағындардың бір бөлігін Қазақстанға бағдарлау үшін туристік ресурстардың даму деңгейін арттыру керек. Елге келуге сұраныстың басты генераторы ретінде туристік ресурстарды дамытуға мемлекет пен бизнес бар күш-жігерін жұмсауға тиіс.

Теориялық талдау

Ең алғашқы турист деген анықтаманы Ұлттар Лигасының статистика жөніндегі сұрыптау Комитеті берді (1937ж.). Ол халықаралық түсініске ие болды және азғантай түзетулер мен біздерге де жетті«Турист»-сөзі Вебстер сөздігінде А.Д. Чудновский 19 ғасыр зерттеуі бойынша бұл «қызығушылығын қанағаттандыру мақсатындағы жол сапары» Турист- игіліктерді алушы және транспорттық қызмет пен тамақтану мен мекен жайды қажет ететін экономикалық субъект болып табылады.Туристік индустрияда туристік қызмет саласының ұлғайып көбейуіне байланысты, көптеген экономика саласындағы әлеуметтік секторда қызмет саласында даму алды.

Жалпы туризмнің экономикадағы негізі туристік ағым және туризм индустриясынан түсетін табыс көзі. Турист экономикалық анықтамасында статистикалық зерттеу объектісі болып табылады. Соңғы жылдары турист ұғымының анықтамалары ресми халықаралық туристік ұйымдар одағының жиындарында және саяхаттар туралы конференциясында және туризм туралы парламентаралық конференцияның конгресінде талқыланған. Бұл оның теориялық және практикалық жағынан маңызының зор екендігінің және оған берілетін анықтаманың толық та дәлірек болу керектігін көрсеткендігін дәлелдейді. Бұл анықтама мыналарды қамтиды: - туристер немесе келушілер деп, осы елде кемінде 24 сағат болатын адамдарды айтады және олардың саяхат жасау мақсаттарын мынадай топтарға біріктіруге болады:

а) бос уақыттарын көңіл көтеруге, каникулға, емделуге, оқуға, спорт немесе дінге пайдалану;

б) жұмыс бабымен, отбасы ісімен, мақсатпен, съезд, симпозиум немесе конференцияға келушілер;

- экскурсанттар, немесе уақытша келушілер, елде 24 сағаттан аз уақыт болады. Қазақстанда туризмнің дамуы XIX ғасырда жергілікті немесе аймақтардан келген әуесқой адамдар жалғыз басына немесе топ түрінде экскурсияларды, жорықтарды және көрікті жерлерге серуендерді өткізе бастады. Ал ондай көрікті жерлер Қазақстанның таулы аумақтарында көп болғаны әрине белгілі. XIX ғасырдың басында-ақ Верный қаласында Орыс тау қоғамының бөлімшесі 1927жылы іс-әрекет аясына болды. Алайда,ең алғашқы нұсқаушылардың бірі Г.И.Белоглазов болатын. Ол ыстық көл жағалауларына сапар шекті.

Әдетте, Бүкілодақтық Акционерлік қоғамның «Интурист» Қазақстандық бөлімшесі 1955 жылы Алматыда ашылды. Содан соң 1991 жылы бұл қоғам «Қазақстан Интуристі» ұлттық компаниясы болып қайта құрылды. Осыған байланысты 1965 жылы Қазақстан Республикасына туризм мен экскурсия одағы ұйымдастырылады және 5-облыстық одақ құрылады: Алматы облысында, Шығыс Қазақстан, Қарағанды, Орал және Шымкент облыстарында, сондай-ақ бұл облыстарда экскурсия бюролары да ашылды. 1993 ж.

Қазақстан Дүниежүзілік туризм ұйымына мүше болған. Осы жылы туризм индустриясын дамытуға арналған ұлттық бағдарлама қабылданған болатын. Содан кейін 1997 ж. Қазақстан Республикасының Ұлы Жібек жолының тарихи орталықтарын қайта өрлеу, түркі тілдес мемлекеттердің мәдени мұралар сабақтастығын дамыту тұжырымдамасы, жалпы туризм дамуының стратегиясы жасалды. Қазақстан Республикасының аумағы өте кең болғандықтан да, елдің өңірлері түрлі экономикалық әлеуетке ие және де ол табиғат байлықтарының орналасуымен, климаттық жағдайлармен т.с.с. айқындалған.

Сонымен бірге Қазақстанның табиғи, тарихи, геосаяси орны туристік нысандарды ұтымды пайдалануға мүмкіншілік береді және экономиканың басты тармақтарының бірі ретінде дамытуды қажет етеді [1].

Қазіргі таңда туризм әлемдік экономикада басты орында және әлемдегі ең пайда көп түсіретін бизнес түріне жатады. Сондықтан да әлемдік шаруашылықтың бұл саласының болашағы жайлы сұрақ ең маңызды болып табылады. Осы заманда адамдардың туристік мақсатта сапар шегуі бүкіл елді қамтыды, осыған байланысты әр елдің адамдары арасындағы қарым-қатынас күнделікті шындыққа айналды.

Көптеген кәсіпкерлердің туризмге қызығушылық білдіруі бірнеше факторлармен түсіндіріледі. Ең бірінші, туристік бизнеспен айналысуды бастау үшін, көп инвестицияның қажеті жоқ. Екіншіден, туристік нарықта ірі, орта, кіші фирмалар өзара әрекет ету. Туристік аймақтың тартымдылығының болуын анықтайтын факторларға келесілерді жатқызуға болады:

- аймақтың қолайлы болуы;
- табиғатын және климатын;
- келушілердің сол елдегі тұрғылықты халықпен ара-қатынасы ;
- аймақтың инфрақұрылымы және қатынасы;
- бөлшек сауда жағдайы;
- баға деңгейі және талапқа сай келуі;
- спорттық және білім беру мүмкіншіліктері;
- мәдени және әлеуметтік жағдайдағы сипаттар.

Қазіргі уақытта, республиканың қонақ үйлерінде, турбазаларында, кемпингтерінде және басқа орналастыру объектілеріндегі сыйымдылық жүктеменің 35%-ын құрайды [2].

Туризмнің дамуына әсер етуші факторлармен қатар дамуына кері әсерін тигізетін факторлардың болғанын да айта кету керек.

Тәжірибелік бөлім

Туристік ресурстар туристік инфрақұрылымды қалыптастырады. Туристік инфрақұрылымның құрамында екі негізгі элемент бар. Бірінші элемент – орналастыру және тамақтандыру қызметтерін, меймандостық қызметтерін ұсынатын кәсіпорындар. Екінші элемент – туристік өнімді қалыптастыруға қатысатын кәсіпорындар.

Олар туристерсіз де жұмыс жасай алады, алайда туристік ағын дестинацияда ұлғайған кезде олардың экономикалық қызмет көрсеткіштері айтарлықтай жоғарылайды. Мұндай объектілерге ойын-сауық орындарын, мәдени-оқиғалық объектерді, ұлттық парктерді және т.б. жатқызуға болады. Дестинациялардың туристік ресурстары дегеніміз де осы.

Жеткілікті мөлшерде дамыған туристік ресурстар туристік дестинацияның қолжетімділігін, туристердің орналасу жайлылығын қамтамасыз етеді, мемлекетке және кәсіпкерлерге табыс әкеледі. Қазақстан туризмі статистикасының көрсеткіштерін

қалыптастыруда туристік инфрақұрылым объектілерінің қызмет көрсеткіштері маңызды рөл атқарады, олар: объектілердің саны, олар қызмет көрсеткен келушілердің саны, көрсетілген қызметтер көлемі [3].

Халықаралық рейтингтерде (туризмнің бәсекеге қабілеттілігі бойынша 81- орын, табиғи ресурстарды пайдалану тиімділігі бойынша 99-орын, туристік көрсетілген қызметтер сервисінің деңгейі бойынша 97-орын және т.б.) Қазақстанның туристік саласының төмен көрсеткіштері қазіргі уақытта мемлекет тарапынан көрсетілетін қолдау (саланы жүйелік қолдау бойынша 93- орында) туризм саласын айтарлықтай ілгерілету үшін жеткіліксіз екенін көрсетті. Қазақстан "жаңадан дамып келе жатқан туристік дестинация" болып табылады. Қазақстандағы туризм инфрақұрылымы шектеулі, туристік өнімдер мен көрсетілетін қызметтер жеткіліксіз.

Осындай жағдайларда туризмнің негізгі инфрақұрылымын қамтамасыз ету, өнімдерді әзірлеуде инвестициялар тарту үшін қолайлы жағдайлар жасау, елді туристік дестинация ретінде жақсы қабылдауды қалыптастыру тұрғысынан мемлекеттің араласу қажеттілігі айқын. Шет елдерінің тәжірибесі көрсеткендей, дамудың осындай кезеңінде объектілердің ашықтықты (визалық режимді жеңілдету), қолжетімділікті (әуе көлігімен және жерүсті көлікпен қамтамасыз ету), инфрақұрылымды және халықаралық стандарттар бойынша орналастыру орындарын қамтамасыз етуге бағытталған бірінші кезектегі шаралардың тиімділігін көрсетеді.

Қазақстан Республикасында қазіргі уақытта "туристік магниттер" және "туристік өсу нүктелері" деп аталатын 100-ден астам белгілі туристік объектілер бар. Сонымен бірге, ресурстардың шектеулі болуына және аталған объектілердің бәрін дамытуға қомақты инвестициялар салу қажеттілігіне байланысты республикалық деңгейде де өңірлік деңгейде де ең тартымды объектілерге басымдық беру немесе іріктеп алу қажеттігі туындайды [4].

Осыған орай, Қазақстанды туристендіру картасына ең маңызды туристік объектілерді іріктеу жұмысы атқарылды. Объектінің туристік магнит ретіндегі бірегейлігі мен туристік ағынның әлеуетті өсуі іріктеу критерийлері ретінде пайдаланылды. Сондай-ақ объектілердің тарихи-мәдени маңызды да ескерілді. Мысалы – ЮНЕСКО немесе Ұлы Жібек жолы объектілерінің тізбесіне енген ескерткіштер, сондай-ақ "Рухани жаңғыру" бағдарламасының Киелі объектілері. Осы объектілердің әлеуетін, болжанатын экономикалық әсерді, сондай-ақ республикалық деңгейде негізгі мәселелерді шешу қажеттілігін назарға ала отырып, Туристендіру картасының объектілері екі деңгейге бөлінді: біріншісі – республикалық деңгейдегі ТОП-10 басым объектілер; екіншісі – өңірлік деңгейдегі объектілер. Республикалық және өңірлік деңгейдегі

ТОП-10 енген ең перспективалы бағыттар ретінде Қазақстанның мына 10 басым туристік аумақтары қарастырылады:

Алакөл көлі – әлеуеті бір жылда 2 500 000 турист (қазіргі ағым – бір жылда 772 000 турист);

Алматы өңірінің тау кластері – әлеуеті бір жылда 2 500 000 турист (қазіргі ағым – 500 000);

Щучинск-Бурабай курорттық аймағы – әлеуеті бір жылда 2 000 000 турист (қазіргі ағым – 750 000);

Баянауыл курорттық аймағы – әлеуеті бір жылда 450 000 турист (қазіргі ағым – 200 000);

Имантау-Шалқар курорттық аймағы – әлеуеті бір жылда 400 000 турист (қазіргі ағым – 130 000);

Балқаш көлі – әлеуеті бір жылда 400 000 турист (қазіргі ағым – 130 000);

Түркістанның тарихи-мәдени туризмін дамыту – әлеуеті бір жылда 1 500 000 турист (қазіргі ағым – 500 000);

Маңғыстаудың жағажай туризмін дамыту – әлеуеті бір жылда 750 000 турист;

Нұр-Сұлтан қаласында MICE туризмді дамыту – әлеуеті бір жылда 1 000 000 турист;

"Байқоңыр" туристік аймағын ойын-сауық туристік хабы ретінде дамыту әлеуеті – жылына 250 000 мыңнан 500 000 мыңға дейінгі турист.

Бұл дестинациялар туризмді дамытудың басты бағыттары ретінде анықталды, олардың әрбіреуі өз ерекшелігіне, өзіне тән өніміне/әлеуетіне ие. Туризм индустриясын тиімді дамыту үшін турөнімдерді тиісті құрылымдау және позициялау табыстың басты факторларының бірі болып табылады, мұның туризмді жоспарлау және дамыту жолында елдің әкімшілік-аумақтық бөлінуіне міндетті түрде сәйкес келуі шарт емес [5].

Қазақстанның кейбір өңірлерінің (облыстарының) бірегей "тәжірибесі" мен сипаттамалары ортақ болуы мүмкін әрі олар бірегей басым эксперименталдық құрылыммен бір туристік кластерге түрлендірілуі және туризмнің сыртқы нарықтарына бірегей сауда ұсынысы ретінде берілуі мүмкін. Таңдалған 10 бағытты дамыту тиімділігі заманауи туристік кешенді қалыптастырудың және Қазақстан экономикасына туризмнің қосатын үлесін арттырудың басты шарты болып табылады.

Нәтижелер мен талқылау

Түркістан облысы 2018 жылы 19 маусымда Оңтүстік Қазақстан облысының атауын өзгерту нәтижесінде пайда болды. Түркістан облысының орталығы Түркістан қаласы болды, Қазақстанның Тұңғыш Президенті – Елбасы Нұрсұлтан Назарбаев атап өткендей, Түркістан ғасырлар бойы Қазақ хандығының, жалпы бүкіл түркі дүниесінің саяси және рухани өмірінің өзегі болды деп атап өткен болатын [6]. Өңірдің басты мақтаншы әрі жауһары — Түркістан қаласы түркі дүниесінің рухани астанасы, оның бай тарихы, зор болашағы бар. Қала Ұлы Жібек жолының дәл ортасында орналасқан. Бүгінде өңірде қым-қуат тіршілік қарқынды жүруде: ауқымды құрылыс жұмыстары жүргізілуде, инфрақұрылым жылдам дамып жатыр, сауда саласы дамуда. Облыс зор мүмкіндіктер өңірі ретінде танылды. Шынымен де, облыстың экономикалық даму әлеуеті өте зор. Өңірде жұмыстар төрт аса маңызды бағыт бойынша жүргізілуде: шағын және орта кәсіпкерлікті дамыту, инвестициялар тарту, экспортты ұлғайту, туристік әлеуетті ауқымды жүзеге асыру.

ШОБ — өңір экономикасын дамытудың негізгі драйвері ретінде шағын, оның ішінде микробизнес Түркістан облысының ғана емес, бүкіл елдің әлеуметтік-экономикалық және саяси өмірінде маңызды рөл атқарады. Шағын және орта кәсіпкерлікті дамыту бойынша нақты міндеттер мен мақсаттарды ҚР Президенті Қ. Тоқаев «Сындарлы қоғамдық диалог – Қазақстанның тұрақтылығы мен өркендеуінің негізі» Жолдауында қойды [7].

Түркістан облысының әкімдігінде атап өткендей, қазіргі кезде өңірде шағын және орта кәсіпкерлікті дамыту, әкімшілік кедергілерді жою, бизнес жүргізу рәсімдерін жеңілдету үшін қажетті жағдайлар жасау бойынша жұмыстар атқарылуда. Қабылданған шаралардың нәтижесінде, облыс ШОБ субъектілерінің саны жағынан көшбасшылар қатарына енді — облыста 141,9 мың кәсіпкер жұмыс істейді (2020 жылғы 1 қаңтардағы жағдай бойынша). Бір жыл ішінде олардың саны 8,5%-ға артқан. Шағын және орта кәсіпкерлік субъектілері 2019 жылы қаңтар-қыркүйек айларында 449,3 млрд теңгеге немесе 2018 жылдың тиісті кезеңіне 132,8%-ға өнімдер (тауарлар мен қызметтер) өндірген.

Кәсіпкерлікті дамыту аса маңызды әлеуметтік мәселені шешкенін айта кеткен жөн — өңірде жаңа жұмыс орындары ашылды. Шағын және орта кәсіпкерлікте жұмыспен қамтылғандар саны 2019 жылғы 1 қазандағы жағдай бойынша 214,8 мың адамды құрады, бұл 2018 жылғы тиісті кезеңнің деңгейінен 7,2%-ға артық.

Түркістан облысында кәсіпкерлікті дамыту үшін «Бизнестің жол картасы-2020», «Еңбек», АӨК дамыту, жас мамандарды қолдаудың «Жас кәсіпкер» мемлекеттік бағдарламалары және «Кәсіпкер Ана» көпбалалы отбасыларды жеңілдікпен қаржыландыру бағдарламасы іске асырылуда. Сонымен қатар 2019 жылы «Қарапайым заттар экономикасы» жаңа жеңілдікті несиелендіру бағдарламасы іске қосылды.

Тарихи туризмнің алтын бесігіне айналған Түркістан, отандық та, шетелдік те туристердің арасында аса танымал. Облыста туризмнің әлеуеті аса зор. Ежелден рухани

астана ретінде саналып келген Түркістан жылына бір миллионнан астам туристі қабылдауға қауқарлы.

Түркістанда қалалықтар мен қала қонақтары үшін ойын-сауық орталықтары, заманауи қонақ үйлер, тарихи-мәдени орталықтар, драма театры, мейрамханалар, Салтанат үйлері, аквапарк, спорт нысандары, базарлар мен супермаркеттер бар. Қала туристерге сапалы қызмет түрлерін ұсына алады деуге болады. Облыста орналасқан және ЮНЕСКО-ның мәдени мұралар тізіміне енген Қожа Ахмет Яссауи кесенесі, Отырар ауданында орналасқан ежелгі қалалар Отырар мен Сауран, Арыстан баб кесенесі, Бәйдібек ата, Домалақ ана кесенелері, Бәйдібек ауданындағы Ақмешіт үңгірі, Түлкібас ауданының теңдессіз табиғаты, Ақсу-Жабағылы, Қаратау қорықтары, Сайрам-Өгем мемлекеттік ұлттық табиғи паркі саяхатшыларды әсемдігімен тамсандырады.

Қорытынды

Барлық жоғарыда аталғандарды қорытындылай келе, туристік өнім-орын:

- кеңістігі шектелген, яғни, географиялық қоршалған ортаның тарихи және мәдени мұрамен үйлесуі арқылы нақты бір ғана жерде өндіріліп, тұтыныла алады;

- күрделі, яғни, туристік өнім-орынның құраушыларының көптігімен ғана емес, сонымен қатар көпжақты байланыстардың орнауымен де қатысты;

- негізін қалаушылардың бірнеше саны, сапаның жақсаруына ықпалын тигізетін бірнеше өндірушілердің өз жұмысына тиянақты қарауы;

- біртұтастығы мен толықтырылуы, өнімнің құраушылары бір-бірін толықтырады және туристің қажеттілігін қанағаттандыру үшін ұсынылған біртұтас кешен болып табылады;

- синергиялы, өнімді құрайтын әр түрлі субъектілердің біріккен қызметі оны әзірлеу мен жылжытуға кететін шығындарды азайтуға ықпалын тигізеді;

- өте қиын болжанатын психологиялық-әлеуметтік факторларға қатты тәуелді, яғни, сән, саяхат, мақсаты мен мотивациясы, жеке талғам және т.б.

Қазақстан туризм саласына SWOT-талдау жүргізетін болсақ, Қазақстан матрицада көрсетілген мықты жақтарын қолданып, туып отырған мүмкіндіктерді жіберіп алмауы тиіс. ҚР туристік ел ретіндегі басқа елдерге қарағандағы бәсекелестік артықшылығы геосаяси жағынан өте ыңғайлы жерде орналасуы, туристік рекреациялық зоналардың, ландшафтардың, флора мен фаунаның алуан түрлігі, саяси тұрақтылығы, ілгері экономикалық дамуы, территориясында тарихи ескерткіштердің мол болуы және Ұлы Жібек жолының бойымен орналасуы болып табылады. Аталып кеткен мықты жақтар Қазақстанда туризм саласының үлкен әлеуетті бар екеніне көзімізді жеткізеді және соның әсерінен еліміздің алдында бірқатар мүмкіндіктер туғызады. (Олар SWOT матрицасында келтірілген. қара).

Кесте 1. Қазақстанның туристік индустриясына SWOT-талдау матрицасы

Мықты жақтары	Мүмкіндіктері
Қазақстанның геосаяси тұрғысынан ыңғайлы жерде орналасуы Туристік рекреациялық зоналардың ландшафтардың, флора мен фаунаның алуан түрлілігі Саяси тұрақтылық пен экономикалық дамуы Қазақстан территориясында тарихи ескерткіштердің көп болуы. Қазақстанның Ұлы Жібек жолы бойында орналасуы.	Туризмге тікелей және жанама қатысы бар бар бизнесті дамытуы. Халықты жұмыспен қамтамасыз ету. Еліміздің беделін әлемдік қауымдастық алдында көтеру. Келу туризмін көтеру арқылы шет ел валютасын тарту. Қызмет саласын кеңейту.
Әлсіз жақтары	Қауіптері
Әлсіз инфрақұрылым. Ақпараттардың жетіспеушілігі.	Экологияның нашарлауы. Саяси тұрақсыздық.

Көрсететін қызметтердің тиесілі деңгейде болмауы. Мамандардың жетіспеушілігі.	Экономикалық тұрақсыздық
--	--------------------------

Енді біздің мақсатымыз — аталған мықты жақтарды пайдаланып, туып отырған мүмкіндіктерді жүзеге асыруға қол жеткізетін стратегия бойынша туризм саласын дамыту. Яғни, дамыту дегеніміз — саланың алдында тұрған бірқатар мәселелер тізбегін шешу. Бұл мәселелер біздің әлсіз жақтарымыз болып табылады. Олар да SWOT матрицасында өзінің орнын тапты және әлсіз жақтар мен мүмкіндіктер алаңында мүмкіндіктермен қиылысады. Осы алаңның мағынасы – мүмкіндіктерге қол жеткізу үшін әлсіз жақтарды жою керек. Сол мақсатта жүзеге асатын стратегиямен жұмыс істеуіміз қажет (кестені Сонымен қатар туристік саланы мүлдем артқа қарай шегіндіріп тастай алатын бірқатар қауіптер де төніп тұр. Олардың қатарына экологияның нашарлауы, саяси тұрақсыздық, экономикалық тұрақсыздық жатады. Аталған қауіптердің алдын алу үшін біз өзіміздің мықты жақтарымызды қолданып, олардың мүлдем көзін жоятын стратегия бойынша қызметті жүзеге асыру қажет. Бұл жағдай SWOT матрицасының мықты жақтар мен қауіптер алаңында туып отыр.

Туристік саланың төмен деңгейде болуының себептері мен оған төніп отырған қауіптері әлсіз жақтар мен қауіптер алаңында қиылысуда. Бұл алаңда біздің алдымызда тұрған мәселе — әлсіз жақтардан құтылу және қауіптерді әрқашанда қадағалау, өмірде өз көрінісін табуына жол бермеу. Сонда мықты жақтар әсерінен пайда болып отырған мүмкіндіктер жүзеге асып, елімізге үлкен пайдасын әкелер еді.

Мемлекеттік бағдарлама республикада қазіргі заманғы тиімділігі жоғары және бәсекеге қабілетті туристік индустрия құруға және экономиканың сабақтас секторларын дамытуды қамтамасыз етуге мүмкіндік береді. Ол туризмді дамыту саласындағы мемлекеттік саясаттың стратегиясын, негізгі бағыттарын, басымдықтарын, міндеттері мен іске асыру тетіктерін айқындайды және туризм инфрақұрылымын дамытудың, осы саланы мемлекеттік реттеу мен қолдаудың тиімді тетігін құрудың, туристік әлеуетті арттырудың, елдің тартымды туристік имиджін, рекреациялық шаруашылық мамандануы бар аймақтар қалыптастырудың негізгі аспектілерін қамтиды.

Мемлекеттік бағдарламаның мақсаты — сырттан келушілер туризмі және ішкі туризм көлемін арттыру есебінен халықты жұмыспен қамтуды, мемлекет пен халық кірісінің тұрақты өсуін қамтамасыз ету үшін бәсекеге қабілетті туристік индустрия құру.

Әдебиеттер тізімі

1. Кнышова Е.Н. Маркетинг туризма. М.: ИД «ФОРУМ», 2010, 352 с.
2. Моисеева Н.К. Маркетинг и турбизнес. М.: Финансы и статистика, 2015, 496 с.
3. Маркетинг туризма , учебное пособие / И.В. Гончарова, Т.П. Розанова, М.А. Морозов, Н.С. Морозова. М.: Федеральное агентство по туризму, 2014, 224 с.
4. Маркетинг в туризме. Учебное пособие/ Дурович А.П., Минск: Новое знание, 2003, 496 с.
5. Темирбекова, Э. Т. Туризмді дамытудың негізгі бағыттары мен туризмнің экономикадағы рөлі. Казань: ООО «Издательство Молодой ученый», № 8.1 (142.1), 2017, С. 55-57.
6. Қазақстан Республикасының Президенті – Елбасы Н.Ә.Назарбаевтың «Қазақстан-2050» Стратегиясы қалыптасқан мемлекеттің жаңа саяси бағыты» атты Қазақстан халқына Жолдауы. Мына сілтемеде: <http://www.akorda.kz/> (14 желтоқсан 2012 ж.)
7. Мемлекет басшысы Қасым-Жомарт Тоқаевтың «Сындарлы қоғамдық диалог – Қазақстанның тұрақтылығы мен өркендеуінің негізі» атты Қазақстан халқына Жолдауы. Мына сілтемеде: <http://www.akorda.kz/> (2 қыркүйек 2019ж.)

Аннотация

В условиях современной рыночной экономики туризм широко развивается как сфера экономической деятельности. По оценкам специалистов банковского института во всем мире туризм сегодня занимает второе место в мировой экономике после производства машин, а туризм занимает особое место в других отраслях. Тем не менее, можно увидеть, что индустрия туризма не может рассматриваться как гигантская отрасль экономики, тем не менее, в европейских странах, как деятельность предполагает использование товаров, услуг и потенциала территорий, создавая привлекательный продукт, объединяя факторы производства различных отраслей и потенциал территорий. Туристский рынок в настоящее время является одним из самых глобализированных рынков. Но мы знаем, что развитие туризма в большей степени дает возможность глобализации рынков и видов экономической деятельности.

Abstract

In the modern market economy, tourism is widely developed as a sphere of economic activity. According to the experts of the banking Institute, tourism today occupies the second place in the world economy after the production of cars, and tourism occupies a special place in other industries. However, you can see that the tourism industry can not be regarded as a giant sector of the economy, however, in European countries, as the activity involves the use of goods, services and potential of the territories, creating an attractive product by combining factors of production in various industries and potential areas. The tourism market is currently one of the most globalized markets. But we know that the development of tourism makes it possible to globalize markets and economic activities to a greater extent.

**ЗАҢ ҒЫЛЫМДАРЫ
ЮРИДИЧЕСКИЕ НАУКИ
JURIDICAL SCIENCES**

УДК 347.9(574)

Б.С. Есенов

магистрант, Южно-Казахстанский государственный университет им. М. Ауэзова, Шымкент,
Казахстан

**ПРАВОВОЕ ПОЛОЖЕНИЕ ПРОКУРОРА В СОВРЕМЕННОМ ГРАЖДАНСКОМ
СУДОПРОИЗВОДСТВЕ**

Аннотация

Автор рассматривает проблемы правового регулирования деятельности прокурора в гражданском судопроизводстве, анализирует актуальную проблему правового статуса прокурора в гражданском процессе. Обосновывает вывод о том, что правовое положение прокурора в гражданском процессе носит сложный, комплексный характер, в котором элементы статуса представителя государства сочетаются с элементами статуса истца. В теории гражданского процессуального права существуют различные позиции, касающиеся определения правового статуса прокурора. Отсутствие единого подхода к решению этой проблемы обуславливает неослабевающий интерес к этому вопросу. Статья посвящена исследованию проблемы соотношения и содержания статуса и положения прокурора в судопроизводстве. Сделан вывод о том, что статус прокурора определяется конституционным статусом органа прокуратуры, а процессуальное положение связано с комплексом полномочий, определяемых формой участия прокурора в процессе.

Ключевые слова: прокурор, правовой статус прокурора, процессуальные права и обязанности прокурора.

Введение Принятием Конституции Республики Казахстан 30 августа 1995 года. С этого момента юридически закрепила общедемократические ценности и новые ориентиры экономического развития, правовую эволюцию нашего государства, соблюдение закона всеми субъектами общественных отношений, активную борьбу с любыми правонарушителями. В связи с этим значительно возрастает роль прокуратуры, призванной осуществлять контроль и надзор за точным, объективным и единообразным исполнением действующих законов. Если обратиться к статистике, то она говорит о том, что основная масса обращений прокурора в суд направлена на защиту трудовых прав граждан. Большинство исков и заявлений направлены прокурорами в защиту прав несовершеннолетних, в частности, по фактам невыплат пособий на содержание детей, нарушений их жилищных прав и т.п. Сложность задач, стоящих перед судами при разрешении ими споров, вызывает необходимость активизации участия прокуроров в сфере гражданского судопроизводства, в обеспечении прав и охраняемых законом интересов граждан, организаций. Участие прокурора в гражданском процессе является одной из важнейших гарантий вынесения судами абсолютно всех инстанций как законных и обоснованных решений, так и определений, постановлений. Однако, как показывает практика участия прокурора в гражданском судопроизводстве, прокурорское участие не всегда в достаточной мере способно противостоять нарушениям законности. Так как прокуроры не в достаточно полной мере используют предоставленные им полномочия для надежной защиты и охраны нематериальных прав и законных интересов, собственности, все это создает необходимость усовершенствования деятельности прокуроров в гражданском судопроизводстве, чтобы процессуальная деятельность стала на самом деле той важной гарантией соблюдения законности в этой отрасли права, которая способствует вынесению

судами законных и обоснованных решений. Принятие действующего Гражданского процессуального кодекса Республика Казахстан - это реформирования современного гражданского процессуального законодательства. В соответствии с п.2 ст.54 Гражданского процессуального кодекса Республики Казахстан прокурор вправе обратиться в суд с заявлением для защиты прав, свобод и законных интересов тех граждан, которые в силу состояния своего здоровья, возрасту или недееспособности не в состоянии самостоятельно обратиться в суд. Так, законодатель взял на себя обязанность в лице прокурора отстаивать права и интересы, прежде всего, наиболее слабой категории граждан нашего государства: малоимущих, престарелых, инвалидов, несовершеннолетних, многодетных, что имеет наиболее важное значение в становлении демократии, правового государства и гражданского общества в Республики Казахстан. По мнению общества, исследование участия прокурора в гражданском судопроизводстве остается наиболее актуальной и значимой темой для гражданско-правовых дискуссий. Именно стремление глубже разобраться в развивающихся процессах нашего общества и предопределило выбор темы моей статьи. Однако, несмотря на подробное законодательное регулирование, определенные изменения, внесенные в ст. 54 ГПК РК, вопрос о статусе прокурора в гражданском судопроизводстве продолжает являться одним из самых трудных для четкого понимания в науке гражданского процессуального права. Актуальность выбранной мной темы предполагает также необходимость исследования основания, форм и порядка участия прокурора в гражданском судопроизводстве в целях обеспечения принципа законности и защиты прав и законных интересов лиц, в интересах которых прокурор инициирует процесс или вступает в уже начатый.

Теоретический анализ исследования обусловлены актуальностью проблем участия прокурора в гражданских делах, порядок рассмотрения которых регулируется различными процессуальными кодексами. Цель настоящей работы заключается в исследовании правовой природы и проблем участия прокурора в делах, рассматриваемых в порядке гражданского судопроизводства; разработке теоретической платформы для унификации регулирования правового положения прокурора в отраслях процесса; выработке предложений по совершенствованию действующего гражданского процессуального законодательства.

Для достижения поставленной мной цели перед работой были поставлены следующие задачи:

- проанализировать историю развития законодательства об участии прокурора в гражданском процессе.
- выявить и классифицировать проблемы, связанные с дисбалансом участия прокурора в гражданских делах;
- разработать систему условий, пределов, критериев допустимости участия прокурора в рассмотрении судами гражданских дел с позиции национального и международного права;
- сопоставить цели участия и функции прокурора в гражданском процессе для выявления возможности и направлений реформирования процессуального законодательства;
- исследовать пласт научных изысканий в области правового положения прокурора в гражданских делах с целью определения правильного подхода к этому вопросу;
- установить взаимосвязь и расхождения между научными воззрениями и реалиями судебной практики в части определения правового положения прокурора в конкретных гражданских делах;
- исследовать достоинства и недостатки форм участия прокурора в делах в зависимости от специфики материальных правоотношений;
- обосновать корреляцию целей участия прокурора в деле с его процессуальным положением, формами участия, объемом прав и обязанностей, исходя из баланса частных и государственных интересов в гражданском процессе;

– разграничить случаи обоснованного обращения прокурора в суд в защиту прав, свобод и законных интересов иных лиц, а также публичного интереса при наличии компетентных в данной сфере правоспособных государственных органов;

– разработать предложения по устранению пробелов и коллизий законодательства, обуславливающих дефекты правоприменения нормативной базы, регламентирующей обращение прокурора в суд, представление им заключения по делу, участие прокурора в проверке судебных актов судами вышестоящих инстанций.

Объектом исследования является совокупность гражданских процессуальных правоотношений, возникающих в связи с участием прокурора в рассмотрении и разрешении судами дел в порядке гражданского судопроизводства.

Экспериментальная часть выступают нормы гражданского процессуального права и законодательства, регламентирующие участие прокурора в гражданских делах; труды ученых по релевантным темам; обзоры, обобщения судебной практики, правовые позиции национальных судов общей юрисдикции и арбитражных судов по вопросам участия прокурора в разрешении подведомственных им дел.

Состоит из общих и специальных методов научного познания. Основными среди использованных общенаучных методов являются диалектико-материалистический, системно-структурный, формально-юридический, сравнительно-правовой методы. Эмпирический метод наравне с методами анализа и синтеза позволили исследовать наиболее распространенные ошибки, связанные с участием прокурора в гражданских делах. При помощи методов правового моделирования и теоретического прогнозирования были разработаны предложения по модернизации действующего процессуального законодательства.

Выводы и предложения

1. Предлагаем предусмотреть возможность предъявления иска (заявления) прокурором в защиту интересов государства и неопределенного круга лиц. При этом сохранить правомочие прокурора на обращение в суд:

- 1) с заявлением в защиту прав, свобод и законных интересов неопределенного круга лиц;
- 2) с заявлением о признании нормативного правового акта незаконным в случае отклонения протеста на несоответствующий закону нормативный правовой акт органом или должностным лицом, издавшим незаконный нормативный правовой акт, либо вышестоящим органом или должностным лицом;
- 3) с заявлением о признании акта или действия (бездействия) органов государственной власти, местного самоуправления, общественных объединений, организаций, должностных лиц и государственных служащих незаконными в случае отклонения протеста на не соответствующий закону правовой акт индивидуального применения, а также на действия государственного органа или должностного лица органом или должностным лицом, издавшим незаконный нормативный правовой акт, либо вышестоящим органом или должностным лицом;
- 4) с заявлением о признании организации, осуществляющей экстремизм или террористическую деятельность на территории Республики Казахстан и (или) другого государства, экстремистской или террористической, в том числе об установлении изменения ею своего наименования, а также о признании информационных материалов, ввозимых, издаваемых, изготавливаемых и (или) распространяемых на территории Республики Казахстан, экстремистскими или террористическими.

2. Представляется целесообразным предусмотреть участие прокурора в гражданском судопроизводстве для дачи заключения по делу только в случаях, прямо предусмотренных ГПК РК, тем самым ограничив свободу усмотрения суда и самого прокурора.

К таким категориям дел следует отнести дела особого искового производства:

- Глава 27. Производство по заявлениям о защите избирательных прав граждан и общественных объединений, участвующих в выборах, республиканском референдуме;

- Глава 29. Производство по делам об оспаривании решений и действий (бездействия) органов государственной власти, местного самоуправления, общественных объединений, организаций, должностных лиц и государственных служащих;

- Глава 30. Производство по делам об оспаривании законности нормативного правового акта. Отдельные категории дел особого производства:

- Глава 33. Производство по заявлениям об усыновлении (удочерении) ребенка, а также по заявлениям о лишении, восстановлении, ограничении родительских прав, об усыновлении, о признании усыновления недействительным, об отмене усыновления (удочерения) ребенка;

- Глава 37. Производство по делам о направлении несовершеннолетних в специальные организации образования для детей с девиантным поведением или организацию с особым режимом содержания;

- Глава 38. Производство по делам о принудительной госпитализации гражданина в психиатрический стационар;

- Глава 49. Производство по заявлению о выдворении иностранца или лица без гражданства за пределы Республики Казахстан за нарушение законодательства Республики Казахстан.

Следует отменить, что с принятием Кодекса административного судопроизводства Российской Федерации (далее - КАС РФ) от 08.03.2015 № 21-ФЗ все дела особого искового производства были исключены из ГПК РФ [18].

Кроме того, отдельные категории дел особого производства тоже были включены в новый кодекс. Например, дела о принудительной госпитализации в психиатрический стационар (глава 30 КАС РФ). Полагаем, что подобная тенденция может быть воспринята Казахстаном при принятии кодифицированного акта в области административного судопроизводства.

Тем самым, предлагаемая модель участия прокурора в гражданском процессе является переходной, временной.

3. В целях укрепления стабильности судебных актов, реализации конституционных принципов независимости суда предлагается сохранить за прокурором правомочие опротестовывать судебные акты в качестве лица, участвующего в деле, исключив право опротестования судебных актов вне зависимости от участия прокурора в рассмотрении гражданского дела.

Представляется необходимым исключение полномочия прокуратуры на истребование дела для проверки в кассационном порядке.

Список литературы

1. Гражданский процессуальный кодекс Республики Казахстан от 31 октября 2015 года № 377-V ЗРК (Электронный ресурс). Режим доступа: Информационно-правовая система нормативных правовых актов Республики Казахстан «Әділет».

2. Гражданский кодекс Республики Казахстан. Введен в действие постановлением Верховного Совета Республики Казахстан от 27 декабря 1994 г. (Электронный ресурс). Режим доступа: Информационно-правовая система нормативных правовых актов Республики Казахстан «Әділет».

3. Гуреева О.А. Организационные аспекты обеспечения участия прокурора в гражданском судопроизводстве. Автореф. дисс... канд. юрид. наук. М., 2012, 30 с.

4. Инструкция об организации прокурорского надзора за применением законов в гражданском судопроизводстве и представительства интересов государства в судах. Утверждена приказом Генерального Прокурора Республики Казахстан от 29 января 2016 года № 21. Зарегистрирован в Министерстве юстиции Республики Казахстан 27 февраля 2016 года № 13298 (Электронный ресурс). Режим доступа: Информационно-правовая система нормативных правовых актов Республики Казахстан «Әділет».

5. Инструкции по организации работы с обращениями в органах, ведомствах и учреждениях прокуратуры Республики Казахстан. Утверждена приказом Генерального Прокурора Республики Казахстан от 20 января 2012 года № 4. Зарегистрирован в

Министерстве юстиции Республики Казахстан 14 февраля 2012 года № 7425 (Электронный ресурс). Режим доступа: Информационно-правовая система нормативных правовых актов Республики Казахстан «Әділет».

6. Гражданский процесс. Под ред. Яркова В.В. 6-е изд., перераб. и доп. - М.: Волтерс Клувер, 2006. 703 с.

7. Указ Президента Республики Казахстан от 19 сентября 2002 года № 947 «Об учреждении должности Уполномоченного по правам человека» (Электронный ресурс). Режим доступа: Информационно-правовая система нормативных правовых актов Республики Казахстан «Әділет».

8. Указ Президента Республики Казахстан от 10 февраля 2016 года № 192 «О создании института Уполномоченного по правам ребенка в Республике Казахстан» (Электронный ресурс). Режим доступа: Информационно-правовая система нормативных правовых актов Республики Казахстан «Әділет».

9. Предпринимательский кодекс Республики Казахстан Кодекс Республики Казахстан от 29 октября 2015 года № 375-V ЗРК (Электронный ресурс). Режим доступа: Информационно-правовая система нормативных правовых актов Республики Казахстан «Әділет».

10. Токарева Е.В. Защита прокурором публичного интереса в гражданском процессе. Дисс... канд. юрид. наук. СПб., 2015, 26 с.

11. Белоусова Е.А. Понятие публично-правового интереса в арбитражном процессе // Вестник Поволжской академии государственной службы. 2014. № 6. С. 61-65.

12. Алиева И.Д. Защита гражданских прав прокурором и иными уполномоченными органами. Wolters Kluwer. М., 2006. 128 с.

13. Конституция Республики Казахстан. Конституция принята на республиканском референдуме 30 августа 1995 г. (Электронный ресурс). Режим доступа: Информационно-правовая система нормативных правовых актов Республики Казахстан «Әділет».

14. Арбитражный процессуальный кодекс Российской Федерации от 24.07.2002 № 95-ФЗ (ред. от 30.12.2015) (с изм. и доп., вступ. в силу с 01.01.2016) (Электронный ресурс). Режим доступа: Официальный сайт компании «КонсультантПлюс» http://www.consultant.ru/document/cons_doc_LAW_37800/

15. Йеппе Д. Участие прокурора в гражданском процессе. Замечания к новым положениям гражданского процессуального кодекса РФ. Юрист. 2004. № 7. Режим доступа: Электронный каталог библиотеки юридического факультета СПбГУ <http://www.law.edu.ru/doc/document.asp?docID=1235336> Дата доступа: 19.02.2016.

16. Кодекс Республики Казахстан от 26 декабря 2011 года № 518-IV «О браке (супружестве) и семье» (Электронный ресурс). Режим доступа: Информационно-правовая система нормативных правовых актов Республики Казахстан «Әділет».

17. Закон Республики Казахстан от 21 декабря 1995 г. № 2709 «О прокуратуре» (Электронный ресурс). Режим доступа: Информационно-правовая система нормативных правовых актов Республики Казахстан «Әділет».

18. «Кодекс административного судопроизводства Российской Федерации» от 08.03.2015 № 21-ФЗ (ред. от 05.04.2016) (Электронный ресурс). Режим доступа: Официальный сайт компании «КонсультантПлюс» http://www.consultant.ru/document/cons_doc_law_176147/.

Түйін

Автор азаматтық сот ісін жүргізуде прокурордың қызметін құқықтық реттеу мәселелерін қарастырады, азаматтық процестегі прокурордың құқықтық мәртебесінің өзекті проблемасын талдайды. Азаматтық процестегі прокурордың құқықтық жағдайы күрделі, кешенді сипатқа ие екендігі туралы қорытындыны негіздейді, онда мемлекет өкілі мәртебесінің элементтері талапкер мәртебесінің элементтерімен үйлеседі. Азаматтық іс жүргізу құқығы теориясында прокурордың он мәртебесін анықтауға қатысты әртүрлі позициялар бар. Бұл проблеманы шешудің бірыңғай тәсілінің болмауы осы мәселеге деген босаңсытпай қызығушылық тудырады. - Бап зерттеуге арналған арақатынасы мәселелері және ұстау мәртебесі мен ережелер прокурордың сот ісін жүргізуге.

Прокурордың мәртебесі прокуратура органының конституциялық мәртебесімен анықталады, ал іс жүргізу жағдайы прокурордың процеске қатысу нысанымен анықталатын өкілеттіктер кешенімен байланысты екендігі туралы қорытынды жасалды.

Abstract

The author considers the problems of legal regulation of the Prosecutor's activity in civil proceedings, analyzes the actual problem of the legal status of the Prosecutor in civil proceedings. Substantiates the conclusion that the legal position of the Prosecutor in civil proceedings is complex, complex, in which the elements of the status of a state representative are combined with the elements of the status of the plaintiff. In the theory of civil procedure law, there are various positions concerning the determination of the legal status of the Prosecutor. The lack of a unified approach to solving this problem leads to a relentless interest in this issue. The article is devoted to the study of the problem of correlation and content of the status and position of the Prosecutor in court proceedings. It is concluded that the status of the Prosecutor is determined by the constitutional status of the Prosecutor's office, and the procedural status is associated with a set of powers determined by the form of participation of the Prosecutor in the process.

УДК 343

Е.В. Мицкая, Д.Н. Көлбай

д.ю.н., профессор, Южно-Казахстанский государственный университет им. М. Ауэзова, Шымкент,
Казахстан
магистрант, Южно-Казахстанский государственный университет им. М. Ауэзова, Шымкент,
Казахстан

НЕГЛАСНЫЕ ДЕЙСТВИЯ ПРИ РОЗЫСКЕ ДЕНЕГ И ИМУЩЕСТВА, ДОБЫТЫХ ПРЕСТУПНЫМ ПУТЕМ

Аннотация

С обретением независимости Казахстан столкнулся с таким преступлением как «отмывание денег», состав которого закреплён в уголовном законе. До сих пор данное преступление характеризуется высокой летальностью, нанося при этом огромный ущерб выводом денег из поля зрения финансового контроля и затем вводя в легальный оборот, в связи с чем вопросы раскрываемости приобретают большую актуальность. В соответствии с этим в настоящей статье представлен краткий анализ проведения следственных действий при розыске денег и имущества, добытых преступным путем. Практический интерес вызывают «негласные следственные действия», введенные по новое уголовно-процессуальное законодательство Республики Казахстан, их соотношение с оперативно-розыскными мероприятиями. Авторы приводят определенные предложения по улучшению следственных действий в целях повышения раскрываемости «отмывания денег».

Ключевые слова: негласные следственные действия, легализация денег и имущества, добытых преступным путем, уголовный процесс, раскрытие преступлений

Введение

Легализация денег, добытых преступным путем, именуемая отмыванием грязных денег, представляет собой одно из наиболее опасных видов преступлений. В основе криминализации рассматриваемого деяния лежит необходимость законодательного регулирования ответственности за отмывание «грязных» денег с позиции ведения тотальной борьбы с организованной преступностью, терроризмом, его финансированием и коррупцией с целью подорвать их финансовую основу.

Сложностью расследования легализации денег и (или) другого имущества, добытых преступным путем, объясняется политика государства по легализации преступных доходов. В декабре 2014 года Казахстан присоединился к Страсбургской конвенции 1988 года, в нее входят 90 стран, из них 29 офшорные юрисдикции. Данная конвенция направлена на

повышение эффективности взаимодействия между налоговыми службами. Другими словами, данные о имеющемся имуществе, за границей будут представляться по запросу органов государственных доходов РК соответствующими органами государств, которые находятся в этой конвенции. По итогам легализации имущества 2016 года деньги составили свыше 65% от совокупного объема легализованного имущества (включая недвижимость и ценные бумаги). Легализованные деньги превысили 3,3% от ВВП страны по итогам 2015 года [1].

Теоретический анализ

Деятельность следователя по розыску, аресту и обеспечению конфискации денежных средств и имущества приобретенных незаконным путем невозможна без негласных следственных действий. Как совершенно верно отмечают практики, «по своей природе легализация преступных доходов - деяние без видимых жертв и ущерба. В результате латентность данного вида преступлений чрезвычайно высока» [2]. При легализации доходов, добытых преступным путем, информационный обмен является обеспечительным для данных преступных действий. «Уловить» информационный обмен, включая банковский перевод денег, который может занимать несколько секунд и даже их перемещение на любую точку земного шара, может способствовать успешному раскрытию отмывания денег. Однако, если не будет установлено обстоятельств такого информационного обмена и они не будут доказаны теми способами, которые установлены УПК РК, преступление не будет раскрыто.

Действие нового УПК РК заставляет переосмысливать устоявшиеся взгляды на осуществление оперативно-розыскной деятельности. Более того, теоретики права стали исследовать понимание негласных следственных действий и их отличие от оперативно-розыскных [3]. Возникает вопрос о детализации их процессуальной основы, о законности производства негласных следственных действий, которые являются одним из способов собирания доказательств, с целью проведения дифференциации их и отличия от специальных следственных действий.

Понятно, что различное толкование норм о негласных следственных действиях может стать причиной нарушения законности и неприкосновенности частной жизни личности, препятствием в раскрытии преступлений и защите прав лиц, подпадающих под действие уголовно-процессуальных норм, вовлеченных в уголовный процесс. Среди ученых Казахстана, несмотря на закрепление негласных следственных действий в УПК РК, нет признания такого нововведения правильным с точки зрения сложившейся практики осуществления на протяжении многих десятилетий оперативно-розыскной деятельности, даже большое сомнение признания негласных следственных действий конституционными [4]. Таким образом, введение негласных следственных действий заставляет проводить исследования фундаментальных положений доследственной проверки. И изучить мнение тех практиков, которые, наоборот, считают введение негласных следственных действий своевременными и адекватными вызовам также не отстающей от научно-технического прогресса по конспирации современной преступности.

С момента введения нового УПК РК прошло не столько много времени, тем не менее, необходим анализ проведения негласных следственных действий для формирования единообразной практики его применения, выработки действенных рекомендаций для успешной оперативной реакции на обеспечение законности уголовного процесса, полномочий следователя, в частности.

Результаты и их обсуждение

Негласным следственным действиям посвящена отдельная глава УПК РК. Глава 30 УПК РК (ст.ст.231-251) регламентирует виды, условия и основания проведения негласных следственных действий.

Согласно ст. 231 УПК РК осуществляются следующие негласные следственные действия:

- 1) негласные аудио- и (или) видеоконтроль лица или места;

2) негласные контроль, перехват и снятие информации, передающейся по сетям электрической (телекоммуникационной) связи;

3) негласное получение информации о соединениях между абонентами и (или) абонентскими устройствами;

4) негласное снятие информации с компьютеров, серверов и других устройств, предназначенных для сбора, обработки, накопления и хранения информации;

5) негласный контроль почтовых и иных отправлений;

6) негласные проникновение и (или) обследование места;

7) негласное наблюдение за лицом или местом;

8) уже исключено (это была негласная контролируемая поставка);

9) негласный контрольный закуп;

10) негласные внедрение и (или) имитация преступной деятельности [5].

Перечисленные с 1 по 6 пункты ст. 231 УПК РК негласные следственные действия, могут проводиться только с санкции следственного судьи специализированного следственного суда, специализированного межрайонного следственного суда.

Санкционирование негласных следственных действий в новом УПК первоначально имел механизм аналогичный, закрепленному в Законе «Об оперативно-розыскной деятельности», а именно санкции давались лишь Генеральным Прокурором Республики Казахстан и его заместителями, прокурорами областей и приравненными к ним прокурорами. Однако, с введением следственного судьи негласные действия по сути являясь теперь следственными были отданы в компетенцию следственного судьи с июля 2018 года.

Негласные следственные действия, предусмотренные п.п. 1-6 ст. 231 УПК РК, проводятся исключительно с санкции следственного судьи.

Для проведения негласного контрольного закупа, наблюдения и имитации преступной деятельности санкция следственного судьи не требуется. В данном случае необходимо постановление органа уголовного преследования по поручению следователя.

Санкции на проведение негласных следственных действий следственным судьёй даются лишь по зарегистрированным в установленном порядке сообщениям и заявлениям о преступлениях.

В случаях, не терпящих отлагательства, допускается производство первых шести видов негласных следственных действий, указанных в ст.231 УПК, с последующим уведомлением в течении 24 часов следственного судьи для получения санкции. Изучив материалы, следственный судья либо санкционирует, либо выносит постановление о прекращении данных негласных следственных действий, что влечёт за собой недопустимость полученных результатов в качестве доказательств. Действительно, согласно международным конвенциям, за негласными следственными или тайными действиями, в рамках, установленных законодательством, осуществляется не прокурорский, а судебный контроль. В данной связи совершенно справедлива была критика первоначального санкционирования прокурором 6 из 9 негласных следственных действий, которые «могут причинить наибольший вред частной и семейной жизни человека, осуществляются без надлежащего судебного контроля, что нарушает международные стандарты прав человека» [6].

Негласные следственные действия проводятся при наличии одного из следующих оснований:

- по делам о преступлениях, санкция за совершение которых предусматривает наказание в виде лишения свободы от одного года и выше;

- по преступлениям, подготавливаемым и совершаемым преступной группой.

Наряду с основаниями проведения негласных следственных действий следует различать и условие их проведения. Условием проведения негласных следственных действий является письменное поручение органа досудебного расследования в адрес уполномоченного подразделения правоохранительных и специальных государственных органов. В письменном поручении указываются обстоятельства, установленные в ходе досудебного расследования и

подлежащие выяснению (основания их проведения), а также то, что конкретно необходимо установить (вопросы), какие негласные следственные действия и к какому сроку требуется выполнить. К поручению могут быть приложены материалы, позволяющие обеспечить эффективное проведение негласных следственных действий. Поручение может касаться проведения одного или нескольких негласных следственных действий.

Не стоит игнорировать мнение А.Я. Гинзбурга, который считает негласные следственные действия ошибочным дубликатом уже давно апробированных практикой оперативно-розыскных мероприятий [4]. Тем не менее, результаты оперативно-розыскных мероприятий могут стать основанием для осуществления неотложных следственных действий. Как обращают внимание исследователи, «прием и регистрация материалов ОРД фактически и юридически прекращают дальнейшее самостоятельное движение данной деятельности в рамках официального публичного уголовного процесса, а использование ее возможностей становится прерогативой лиц, осуществляющих досудебное расследование. То есть на смену инициативной деятельности оперативно-розыскных аппаратов органов дознания приходит институт негласных следственных действий, производство которых теперь становится возможным только по поручениям следователя» [7].

Представляется, что на первоначальном этапе расследования обоснованно и эффективно использование фактора внезапности для успешного продолжения расследования. Целесообразно применить задержание, произвести неотложные следственные и оперативно-розыскные мероприятия, направленные на сбор первичной доказательственной базы и изъятие денежных средств (иного имущества), приобретенных заведомо преступным путём.

При детальном изучении проблематики первоначального этапа расследования легализации преступных доходов, можно сделать однозначный вывод о том, что для него типичны следующие первоначальные следственные действия:

- 1) допрос подозреваемого и обвиняемого;
- 2) установление и допрос свидетелей;
- 3) розыск денежных средств и иного имущества, приобретенных преступным путём;
- 4) обыск;
- 5) выемка и изучение финансово-хозяйственной документации;
- 6) осмотр помещений, предметов и документов;
- 7) назначение и проведение экспертиз.

На наш взгляд, следователь не должен отдавать предпочтение одним следственным действиям в ущерб другим и заранее устанавливать большую процессуальную силу одних доказательств перед другими. Иными словами, следователь должен расследовать дело объективно, исходя из реальной необходимости проведения следственных действий для решения задач расследования.

Выводы

В ходе расследования легализации (отмывания) преступных доходов, на начальном этапе следственные действия проводятся с соблюдением общих процессуальных норм и рекомендаций криминалистической тактики. Вместе с тем некоторые следственные и иные действия отличаются особенностями, в частности обыск и выемка, осмотр помещений, предметов и документов, допросы свидетелей, подозреваемых и обвиняемых.

Проведение негласного снятия информации с компьютеров, серверов и других устройств, предназначенных для сбора, обработки, накопления и хранения информации (ст.245 УПК РК) позволит, не изымая компьютер для дальнейшего исследования путем производства осмотра, исследовать текстовые файлы, находящиеся в памяти хранения компьютера и обнаружить информацию, которая в последующем поможет установить соучастников преступления и станет доказательством в суде. Данные меры позволят оперативно среагировать правоохранительным органам и предотвратить побег за границу соучастников.

Таким образом, негласные следственные действия однозначно являются разновидностью следственных действий, что исходит из анализа главы 30 УПК РК и самого их названия таковыми. Особенность их заключается в том, что как они будут проводиться, во-первых, в тех, случаях, когда доказательственные факты невозможно добыть любым другим установленным УПК РК способом и, во-вторых, в это не посвящаются лица, в отношении которых они проводятся. Их проведение предназначено для выяснения обстоятельств, подлежащих доказыванию.

Список литературы

1. Сумма легализованных денег в Казахстане составила 3,3% от годового ВВП. Доступно на: <https://www.365info.kz> (от 25 мая 2020г.)
2. Соловьёв А.В. Особенности первоначального этапа расследования легализации доходов, приобретённых преступным путём // "Черные дыры" в Российском законодательстве. 2002, № 4, С. 142-157.
3. Орумбаев Н.Е. Негласные следственные действия по новому УПК Казахстана// Вестник Омской Юридической академии. 2015, №3, С.75-77.
4. Гинзбург А.Я. О так называемых «негласных следственных действиях» Глава 31 Проекта УПК РК (в порядке обсуждения). Доступно на: <http://www.zakon.kz/4548079-chitaja-proekt-ugolovno-processualnogo> (от 28 февраля 2013 г.)
5. Уголовно-процессуальный кодекс Республики Казахстан № 231-V (с изменениями и дополнениями по состоянию на 24.11.2015 г.). Доступно на: <http://www.online.zakon.kz/> (от 4 июля 2014 г.)
6. Банчук А. Реформирование законодательства Республики Казахстан по вопросам негласных следственных действий и оперативно-розыскной деятельности// Реформирование уголовного процесса Республики Казахстан. Материалы Центра исследования правовой политики «Реформирование уголовного процесса Республики Казахстан». Алматы, 2014, 233 с.
7. Медиев Р.А. Полномочия следователя в доказывании по уголовным делам по проекту нового УПК РК // Вестник Казахстанского национального университета им. Аль-Фараби. 2014, № 4 (72), С. 342-348.

Түйін

Тәуелсіздік алғаннан бері Қазақстан құрамы қылмыстық заңнамада бекітілген ақшаны жылыстату сияқты қылмысқа тап болды. Осы уақытқа дейін бұл қылмыс жоғары өліммен сипатталады, қаржылық бақылау тұрғысынан ақшаны алуға, содан кейін заңды айналымға енгізуге үлкен залал келтіреді, сондықтан ашу мәселелері өзекті бола түседі. Осыған сәйкес, бұл мақалада қылмыстық жолмен алынған ақша мен мүлікті іздеуде тергеу әрекеттерін жүргізуге қысқаша талдау берілген. Қазақстан Республикасының жаңа қылмыстық іс жүргізу заңнамасында енгізілген «жасырын тергеу әрекеттері», олардың жедел-іздістіру шараларымен байланысы практикалық қызығушылық тудырады. Авторлар ақшаны жылыстатуды анықтауды арттыру мақсатында тергеу әрекеттерін жақсарту бойынша белгілі ұсыныстар ұсынады.

Abstract

Since gaining independence, Kazakhstan has faced such a crime as money laundering, the composition of which is enshrined in the criminal law. Until now, this crime is characterized by high mortality, while causing enormous damage by withdrawing money from the field of view of financial control and then introducing into legal circulation, in connection with which the issues of disclosure become more relevant. In accordance with this, this article provides a brief analysis of the conduct of investigative actions in the search for money and property obtained by criminal means. Of practical interest are the “covert investigative actions” introduced under the new criminal procedure legislation of the Republic of Kazakhstan, their relationship with operational-search measures. The authors provide certain suggestions for improving investigative actions in order to increase the detection of money laundering.

ӘОЖ 336.03

Т.Ж. Сапаралиев, Н.Д. Ендібаева

аға оқытушы, М.Әуезов атындағы Оңтүстік Қазақстан мемлекеттік университеті, Шымкент,
Қазақстан

студент, М.Әуезов атындағы Оңтүстік Қазақстан мемлекеттік университеті, Шымкент, Қазақстан

ХАЛЫҚТЫҢ ӨМІР СҮРУ ДЕҢГЕЙІН БАҒАЛАУ КӨРСЕТКІШТЕРІ ЖӘНЕ ОНЫҢ МАКРОЭКОНОМИКАЛЫҚ ТҰРАҚТЫЛЫҚҚА ӘСЕР ЕТУ ФАКТОРЛАРЫ

Түйін

Мақалада мемлекеттің әлеуметтік саясаттағы басты назарға алатын әлеуметтік индикаторлар жүйесі халықтың өмір сүру деңгейі мен өмір сапасын бағалаудағы негізгі көрсеткіштер жүйесін құрайды. Сондықтанда, осы мәселеден туындайтын макроэкономикалық деңгейдегі көрсеткіште еңбек ақы, жұмыссыздық, орта табыс пен атаулы әлеуметтік көмек, ең төменгі күнкөріс деңгейі ментұтыну индекстерінің мөлшерлемесі негізгі жүйелік көрсеткіштер анықтаушы элементтерді құрайды. Өмір сүру сапасы - тауарлар мен қызметтерді тұтыну деңгейін ғана емес, мемлекеттің экономикалық дамуының әлеуметтік нәтижелері-туу мен өлім-жітімді, орташа күтілетін өмір сүру ұзақтығын, халықтың сырқаттану деңгейін, еңбек жағдайы мен қорғалуын, ақпаратқа қол жетімділікті, адам құқықтарын қамтамасыз етуді, халықтың әлеуметтік қорғалу дәрежесін және т. б. көрсететін көрсеткіштер жиынтығы білдіреді. Сонымен қатар әлеуметтік саясатты реттеймін деген мемлекет ең бірінші максималды және минималды еңбек ақы мөлшерілемелерін жақындату керек

Кілттік сөздер: әлеуметтік индикаторлар жүйесі, өмір сүру деңгейі, ұтымды әлеуметтік стандарттар, өмір сапасы

Кіріспе. Мемлекеттің әлеуметтік-экономикалық саясатының негізгі өлшеушілері келесі көрсеткіштермен анықталатын: төменгі және жоғарғы шекті мәндерді білдіретін - әлеуметтік индикаторлар жүйесі болып табылады. Осы төменгі шекті мәндерге өту немесе көшу қоғамды әлеуметтік шиеленісуге, ал кейіннен — экономикалық және қоғамдық қауіп-қатерлерге әкеп соғады. Ал осы көрсеткіштердің жоғары шекті мәні, азаматтардың өмір сүру деңгейі мен өмір сапасының артқанын және ұтымды әлеуметтік стандарттарға жеткенін көрсетеді.

Әлеуметтік индикаторлар-өмір сүру жағдайы мен оның деңгейінің стандарттарын көрсететін және халықтың әл-ауқаты тұрғысынан, экономикалық даму нәтижелерін бағалауға мүмкіндік беретін статистикалық көрсеткіштер болып табылады [1].

Әлеуметтік индикаторларға келесі көрсеткіштер жатады:

* табыс мөлшері (оның ішінде жалақы, зейнетақы, шәкіртақы, жәрдемақы, ең төменгі күнкөріс мөлшері);

* атаулы және нақты табыстардың динамикасы;

* орташа айлық табыс пен ең төменгі күнкөріс деңгейінің арақатынасы;

• ең аз қамтамасыз етілген халық кірістерінің арақатынасы;

* тұтыну бағаларының индексі;

* жалақы бойынша берешектер;

* жұмыссыздық деңгейі •

БҰҰ Даму бағдарламасында адамдардың даму деңгейі мен өмір сүру сапасын жалпылап бағалау үшін "адам әлеуетін дамыту индексі" (АӘДИ) көрсеткіші ұсынылады.

Адами әлеуетті дамыту индексі ел мен өңірдің әлеуметтік даму деңгейіне жалпы интегралдық баға береді. Ол өз кезегінде келесі экономикалық көрсеткіштерді қамтиды:

- әр түрлі өңірлерде әртүрлі сатып алу қабілетін ескере отырып, жан басына шаққандағы ЖІӨ (ЖӨӨ) өлшенетін табыс мөлшері;

- туу кезіннен күтілетін өмір ұзақтығымен өлшенетін өмір сүру ұзақтығы;

- сауатты тұлғалар санымен немесе мектеп білімінің ұзақтығымен, жоғары арнайы білімі бар тұлғалар санымен өлшенетін біліммен немесе білім деңгейімен анықталады.

Сонымен қатар, әлеуметтік жанжалдардың пайда болу мүмкіндігін белгілейтін шекті мәні де, әлемдік тәжірибе көрсетіп отырғандай, халықтың 30% өзінің өмірлік суру деңгейі наразы болғанда туындайды

Орташа айлық табыстар бойынша шекті мәндер ең төмен күнкөріс деңгейіне қатысты анықталады және 2,5 - ті құрауы тиіс; ал ең төмен күнкөріс деңгейіне зейнетақы мөлшерінің шекті мәні 1,5-ті құрауы тиіс.

Сондай — ақ 10% бай және 10% кедей табыстар арасындағы алшақтықтың шекті мәні айқындалуға тиіс және шетелдік тәжірибе көрсетіп отырғандай, алшақтық 8-10:1-ден аспауы тиіс[2].

Нәтижелер мен талқылау. Қазақстан жағдайында осы аталған көрсеткіштердің басым бөлігі орындалмайды немесе орындалған көрсеткіштер мен шамалар инфляциялық баға өсімі мен тұтыну индексінің өзгерістеріне сәйкес қиындықтар тудырып отыр. Атап айтсақ, 2019 жылы ең төменгі еңбек ақы мөлшері маусым айында 28,500 теңге болса, орта айлық еңбек ақы мөлшері 156 мың теңгені құраған, ал 2019 жылдың тамыз айынан бастап ең төменгі еңбек ақы мөлшері 42500 теңгені құрады, орташа еңбек ақы мөлшері 170 мың теңге дейін өсті. Ал енді осы көрсеткіштер әлемдік деңгейдегі шекті мәндердің көрсеткіштерімен салыстыратын болсақ, ара қатынастары өте жоғары, орташа айлық еңбек ақы мен ең төменгі еңбек ақы мөлшерінің арақатынасы 5,4, ал тамыз айындағы көрсеткіш 4,0 мөлшерді құрап отыр. Бұдан басқада көрсеткіштер, осы аталған орташа еңбек ақы мөлшері тек төрт аймақта ғана : Атырау, Нұрсұлтан, Алматы, Манғыстау республикалық орта еңбек ақы мөлшерімен сәйкес келіп отыр. Зейнетақы мөлшеріне келетін болсақ, маусым айында 2019 жылдың 85 мың теңге болған. Бұл көрсеткіш арақатынасы да 2,98 есеге жуық[3].

2020 жылы әлеуметтік төлемдердің базалық өлшемін есептеу үшін ең төменгі күн көріс деңгейі 31183 теңге көлемінде белгіленген, ал айлық есептік көрсеткіш мөлшері 2651 теңге, ең төменгі еңбекақы мөлшері 42500 теңге көлемінде белгіленген. Көптеген елдерде ең төменгі күнкөріс деңгейі әлеуметтік индикаторы аз қамтылған, жұмыссыз, көп балалы әлеуметтік топтар үшін олардың жеткілікті деңгейде өмір сүруіне мүмкіндік береді. Келесі кестеде Еуропадағы ең күнкөріс деңгейі жоғары 10 мемлекеттің берілген

Кесте 1- Еуропада ең жоғары күнкөріс минимумы бар 10 ел

	Елдер	Күнкөріс деңгейі (евро өлшемі бойынша)
1	Люксембург	2000
2	Германия	1240
3	Франция	1254
4	Финляндия	1170
5	Ұлыбритания	1087
6	Нидерландия	1080
7	Дания	1030
8	Бельгия	1030
9	Австрия	1010
10	Италия	855

1 кесте нәтижелерін талдау жасайтын болсақ, ең басты мәселе Қазақстан елімен салыстырғанда Еуропа елдерінің ең төменгі күнкөріс деңгейі 18-19 есе артық және оның жоғары болуы олардың жұмыссыздық пен басқада әлеуметтік қорғалу мәселелерінде қалыпты өмір сүруіне мүмкіндік береді.

Өмір сүру деңгейін бағалау кезінде интегралдық және жеке, заттай және құндық индикаторлар жүйесі пайдаланылады. Мысалы, бұл жан басына шаққандағы нақты табыс және олардың құрылымдық құрамдастары (жалақы, кәсіпкерлік табыс, меншіктен түсетін

табыс, әлеуметтік трансферттер — зейнетақы, жәрдемақы, шәкіртақы және т. б.), адам тұтынатын азық-түлік өнімдерінің, азық-түлік емес тауарлардың, қызметтердің (оның ішінде білім беру, денсаулық сақтау, мәдениет) саны мен ассортименти, тұрғын үй жағдайлары және т. б.

Өмір сүру деңгейінің көрсеткіштері әлеуметтік мемлекеттің даму критерийлерінің бірі болып табылады.

Өмір сүру сапасы — тауарлар мен қызметтерді тұтыну деңгейін ғана емес, мемлекеттің экономикалық дамуының әлеуметтік нәтижелері-туу мен өлім-жітімді, орташа күтілетін өмір сүру ұзақтығын, халықтың сырқаттану деңгейін, еңбек жағдайы мен қорғалуын, ақпаратқа қол жетімділікті, адам құқықтарын қамтамасыз етуді, халықтың әлеуметтік қорғалу дәрежесін және т. б. көрсететін көрсеткіштер жиынтығы білдіреді [4].

Жалпы әлемдік әлемдік елдердің тәжірбиелерін талдау арқылы, еліміздегі еңбек ақы, ең төменгі еңбек қаы, ең төменгі күнкөріс деңгейі көрсеткіштерін әлемдік стандарттарға жақындату үшін, бірінші кезекте теңгенің сатып алу қабілетін арттыру керек, бұл дегеніміз теңге құнсызданбай, бағаны өсірмеу керек. Сонымен қатар әлеуметтік саясатты реттеймін деген мемлекет ең бірінші максималды және минималды еңбек ақы мөлшерілемелерін жақындату керек. Мысалы, жақында Украина елінде мемлекеттік қызметкерлердің еңбек ақысы, ең төменгі еңбек ақы мөлшерінің он мөлшерінен артық болмауы керек шешім шығарған. бұл өз кезегінде адамдардың өмір сүру деңгейін елдегі теңестіруге мүмкіндік береді.

Қорытынды. Қорытындылай келе қазіргі кездегі Қазақстан Республикасындағы әлеуметтік индикаторлар мен еңбек ақы мәселелеріндегі тепе теңдік пен әлеуметтік саясатты реттеу үшін келесі іс шараларды жүзеге асыру керек;

-салық салуда, салық әркімнің табысына қарай салынуы тиіс –деген қағиданы сақтауымыз керек;

-ең жоғарғы еңбек ақы мөлшерін он есеге дейін төмендету;

-ең төменгі еңбек ақ мөлшері мен ең төменгі күнкөріс деңгейін 50% арттыру, бірақ өнім және қызмет бағаларын қалыпты деңгейде ұстап тұру;

-коммунальдық қызметтер бағасын 30% төмендету;

-мемлекет тарапынан берілетін көп балалы, жұмыссыздық жәрдем ақылар мөлшерін 30% ұлғайту.

Бұл аталған іс шараларды жүзе асыру, өз кезегінде еліміздегі кедейшілік шегі мен аз қамтылған әлеуметтік топтардың қалыпты өмір сүруіне мүмкіндік ашып, әлеуметтік жағдайын жақсартар еді

Әдебиеттер тізімі

1. Бигельдиева .З.А, Сапаралиев Т.Ж «Қаржыға кіріспе»-Шымкент 2017
2. Мэнкью Грегори Н., Тейлор Марк П. Экономика, 4-халықаралық басылым. Алматы: Ұлттық аударма бюросы, 2018.-848 б.
3. <https://articlekz.com/kk/article/15694>
4. <https://visasam.ru/emigration/>
5. Бобков В. Управление качеством жизни населения // Проблемы теории и практики управления. 2005. № 3. С. 117-122.
6. Гутман Г.В., Мироедов А.А. Управление региональной экономикой. М.: Финансы и статистика, 2001. 176 с.
7. Нилова И.В. Уровень и качество жизни населения: сущность и основные показатели (на примере Ульяновской области) // Национальные интересы: приоритеты и безопасность. 2012. № 2. С.58-61.

Аннотация

В статье рассматривается система социальных показателей, которая является основным направлением социальной политики государства, как система ключевых показателей для оценки

уровня жизни и качества жизни населения. Поэтому в показателях макроэкономического уровня, вытекающих из этого вопроса, ключевыми системными показателями являются определяющие элементы заработной платы, безработицы, среднего дохода и адресной социальной помощи, прожиточного минимума и индексов уровня потребления. Качество жизни - не только уровень потребления товаров и услуг, но и социальные последствия экономического развития государства - рождения и смерти, ожидаемая продолжительность жизни, заболеваемость, условия труда и защиты, доступ к информации, права человека, социальные степень защиты и др. б. представляет собой набор показателей. В то же время государство, которое хочет регулировать социальную политику, должно сначала приблизиться к максимальной и минимальной ставкам заработной платы.

Abstract

The article considers the system of social indicators, which is the main direction of the state social policy, as a system of key indicators for assessing the standard of living and the quality of life of the population. Therefore, in the indicators of the macroeconomic level arising from this issue, the key system indicators are the determining elements of wages, unemployment, average income and targeted social assistance, cost of living and indices of the level of consumption. The quality of life is not only the level of consumption of goods and services, but also the social consequences of the economic development of the state - birth and death, life expectancy, morbidity, working conditions and protection, access to information, human rights, social degree of protection, etc. b. is a set of indicators. At the same time, a state that wants to regulate social policy must first approach the maximum and minimum wage rates.

ӘОЖ:32.019.5

Ж.А. Сарсенбеков, К.К. Утеева

магистр, аға оқытушы, М.Әуезов атындағы Оңтүстік Қазақстан мемлекеттік университеті, Шымкент, Қазақстан

магистр, аға оқытушы, М.Әуезов атындағы Оңтүстік Қазақстан мемлекеттік университеті, Шымкент, Қазақстан

«РУХАНИ ЖАҒҢЫРУ» БАҒДАРЛАМАСЫНЫҢ ЖАСТАРДЫҢ РУХАНИ ЖӘНЕ ӨМІРЛІК ҰСТАНЫМДАРЫНА ТИГІЗЕР ӘСЕРІ

Түйін

Бұл мақалада Елбасы Н.Назарбаевтың бастамасымен қолға алынған «Мәңгілік Ел», «Рухани жаңғыру», «Ұлы даланың жеті қыры» бағдарламалары туралы және аталған бағдарламалар аясында елімізде қолға алынып отырған іс-шаралар жөнінде баяндалады. Сонымен қатар, бұл бағдарламалардың жастар арасында кең насихатталуы, олардың өмірлік ұстанымдары мен болашаққа деген көзқарастарына жаңа серпін бере отырып, ХХІ ғасырдың бәсекеге қабілетті, көзі қарақты әрі көкірегі ояу, елдің ертеңіне немқұрайлы қарамайтын, нағыз ұлтының жанашыры болатын ұлтжанды азамат болып қалыптасуына өлшеусіз үлес қосары анық. Себебі, болашақта өндіруші, шикізатқа негізделген экономика емес, өңдеуші, яғни дайын өнім жасап шығаратын, жаңа технологияларға иек артатын елдердің қолында болатындықтан, білім экономикасын қалыптастыру күн тәртібінде тұрған бірінші міндет болатындығы айтылған.

Кілттік сөздер: Елбасы, Рухани жаңғыру, жастар, экономика, білім, бәсекеге қабілеттілік, бағдарлама, капитал, сауаттылық.

Елбасының бастамасымен нақты қолға алынып жатқан «Мәңгілік Ел» [1], «100 нақты қадам» [2], «Рухани жаңғыру» [3] бағдарламалары елдегі қоғамдық сананы жаңғырту бастамалары арқылы жетістіктерге жетелейді деп санаймыз. Аталған бағытта еліміздің ұлық дана тұлғалары болып табылатын сонау қазақ хандығының басқару кезінде өмір сүрген хандар, билер, жырау, батыр, ақын, ғұламалар, сондай-ақ алашорда зиялыларын дәріптеу, үлгі алу арқылы бүгінгі жаһандану аясында жас ұрпақты саналы, иманды, білімді, қайратты, епті, жан-жақты сапалы адам деңгейіне жеткізудің объективті қажеттілігі бар. Ал осы

орайда, азаматтық қоғаммен және қоғамдық институттармен өзара әрекеттесу қағидасы бойынша белсенді қарым-қатынасты орнатып, үнемі байланыста болуы тиіс деп білеміз. Бұл тұста, айта кетер жайт, осы жақында құрылған Қазақстан Республикасының қоғамдық даму министрлігін құру мақсаты осы пікірімізді дәлелдейді. Демек, азаматтық қоғамның белсенділігін жастар көтеруі тиіс деп есептейміз. Себебі жаһандық бәсекеге мемлекет, мемлекеттік органдар және оларда мемлекеттік қызметші болған жастар, қоғамдық институттар да қабілетті болуы қажет.

Нобель сыйлығын алған американдық макроэкономистер Теодор Шульц пен Гарри Беккердің тұжырымына сүйенгенді жөн көрдік. Олар «Экономиканы дамытуға ықпал ететін негізгі үш фактор бар. Оның 16% физикалық капитал (адам күші), 20% материалдық ресурс (табиғи ресурстар) және 64% адами капитал құрайды» [4] деген. Бұл жерде, біздің елді және Жапония елін өзара салыстыра кетейік. Біздің еліміздің физикалық капиталы жалпы 18 миллион адам болса, ал енді Жапонияның шамамен 132 миллион тұрғыны бар. Материалды ресурс бойынша біздің елдің артықшылығы бар. Ал енді адами капитал бойынша (денсаулық, білім, мәдениет және т.б.) Жапония елі біздің елге қарағанда өте көш ілгері деуге болады. Сол білімнің арқасында аталған елдің экономикалық жағдайы, халықтың орташа жасы өте жақсарды. Сонымен қатар айтар жайт, ел қаншама табиғи апаттар көріп келе жатса да, сол елдің халқы өзіндік сабырлылығын және мәдени ұстанымын аңғартты. Әлбетте, әрбір халықтың өзіндік қасиеттері, ерекшеліктері, сондай-ақ өзіне тән болмыстық мінез-құлқы да болады. Бұл ретте, қазақ халқының, жалпы қазақстан халқының өзіндік қарым қабілеті және өзіндік болмыстық мінез-құлқы бар. Ол бейбітсүйгіштік, қонақжайлылық және т.б. Әрине, кем тұстарымыз да бар. Дегенмен де, осы ретте халқымыздың ұлық данышпаны Абай Құнанбайұлы айтқандай бес дұшпан мен бес асыл істі тек білумен ғана шектелмей, бес дұшпаннан сақтанудың, бес асыл істі дұрыс, тиімді қолдану жолдарын үйрену керек.

Қазіргі уақыт реалийінде ұлттық экономикалардың бәсекеге қабілеттілігін арттыру талабы жаңа формат – «білім экономикасына» ауысуға назарын күшейтеді. «Білім экономикасын» қалыптастыру мен дамытудың басты факторы креативтік және инновациялық адами капитал болып табылады. Адами капиталды таңдау еңбек өнімділігін, өмір сүру деңгейін, білім беру сапасын, денсаулық сақтауды, демалу саласы мен мәдениетті арттыруға негізделген ұлттық саясаттың жаңа принциптерін құру қажеттілігін айқындайды [5]. Бұл тұжырымдармен келісуге құптарлық түйін болып табылады. Өйткені, білімді ешкім тартып ала алмайды.

Сонымен, шартты түрде айтар болсақ, жалпы мамандарды үшке бөлуге болады. Жай маман, бәсекеге қабілетті маман және сұранысқа ие маман. Бүгінде жеке тұлғаның өзінің мамандығынан бөлек, оның саяси, құқықтық, кәсіпкерлік, қаржылық және рухани-діни сауаттылығы, әлемдік деңгейдегі мәдениетінің болуы қажет деп санаймыз [6]. Демек, қоғамдық дамудың негізгі қозғаушы күші білім деп білеміз. Сондықтан жастар білім экономикасын қалыптастыруға белсенді ынта-жігер мен іс-әрекеттерін жандандыру керек деп санаймыз. Тағы да бір қорыта айтар кетер жайт, бейбітсүйгіштік – жастардың өмірлік шырағы, білім, ілім, ғылым – болашаққа ұшыратын пырағы, мәдениет – ұлттық, саяси, құқықтық, діни, кәсіпкерлік, қаржылық мәдениет, қазақстандық патриотизм, рухани жаңғыруға мүмкіндік беретін көпқырлы қайнарбұлағы, Қазақстан – Мәңгілік елдің мәңгілік тұрағы.

Қазақстан Республикасының Тұңғыш Президенті, Елбасы Н.Ә. Назарбаевтың «Ұлы даланың жеті қыры» атты ғылыми-көпшілік танымдық және ғылыми бағдарламалық мақаласы жарияланды. Мақаланың жалпы мазмұнын мұқият қарап оқып шыққан жеке тұлға, ондағы ой-пікірлер мен тұжырымдар жалпы ғылымның атасы философияның жеті саласын (онтология – мән туралы ілім, гносеология – таным туралы ілім, аксиология – құндылықтар туралы ілім, антропология – адам туралы ілім, философиялық және тарихи антропология (антропоморфология, антропогенез, этникалық антропология) ілімдері бар, логика – ойлау

зандылықтары туралы ілім, этика – мораль, мінез-құлық туралы ілім, эстетика – адамның дүниені эстетикалық тұрғыдан түсіну заңдылықтары, әсемдік заңдарын арқау еткен шығармашылықтың мәнісі мен формалары туралы ілім) жинақы негізде қамтып кеткен деген ойға келеді [7].

Рухани жаңғыру-тарихпен біте қайнасып жатқан, қазақтың өткен өмірі мен келешек өмірін сабақтастыруға бағытталған жаңа серпінді бағдарлама. Рухани жаңғыру тек халық тарихынан көрініс беріп қана қоймай, сананың жаңғыруына зор ықпалын тигізеді. Дүние жүзі жаңару кезеңін бастан кешіп, жаңа тарихи кезеңге аяқ басуда. ХХІ ғасырдағы ғылыми-технологияның эволюциясы кезінде сананың қайта жаңғырып, жаңаруы маңызды орын алуы тиіс. Санамыздың рухани жаңғыруы өзге дамыған елдермен тереземіз тең түсіп, иық теңестіруімізге зор әсерін тигізбек. Рухани жаңғырудың басты мақсаты-ұлттық кодымызды сақтай отырып, болашаққа нақты қадам жасау. Елбасымыз: «Төл тарихын білетін, бағалайтын және мақтан ететін халықтың болашағы зор болады. Өткенін мақтан тұтып, бүгінін нақты бағалай білу және болашаққа оң көзқарас таныту - еліміздің табысты болуының басты кепілі» [7], - деп атаған болатын.

Төл тарихымызды тереңінен ұғынуымызға Елбасымыздың «Ұлы даланың жеті қыры» мақаласының маңызды роль атқаратыны анық. Мақалада көрсетілген жеті бөлім де қазақ халқының тарихы мен салт-дәстүрін баяндайды. Ата-бабаларымыздың атты қолға үйретуінің арқасында көшпенділер тарихта тұңғыш рет атқа міну мәдениетін қалыптастырды. Сонымен қатар еліміздің металл кеніне бай болуы металлургияның пайда болуына жол ашты. «Аң стилі» мен «Алтын адам» Қазақстандағы ежелгі тұрғындардың озық мәдениеті болғанының басты дәлелі болып табылады. Сонымен қатар елімізде ежелден қалалардың болуы Қазақстанның мәдениет пен өркениеттің орталығы болғанын көрсетеді. Ал елімізден әлемге әйгілі Ұлы Жібек жолының өтуі қазақ елінің ежелден-ақ дамыған халық екендігін дәлелдей түседі.

Ұлттық сана мен тамыры терең тарихтың қайта жаңарып, жаңғыруы ұлттық негізімізді мықтылай түседі. Сондықтан да Елбасымыз Н.Ә.Назарбаевтың «Болашаққа бағдар: Рухани жаңғыру» мен «Ұлы даланың жеті қыры» мақаласы бір-бірімен біте қайнасып жатқан аса құнды бағдарламалар. Ғасырлар тоғысынан көрініс беретін халқымыздың ұлттық тарихы мен дәстүрін қайта жаңғыртып, оны келешек ұрпаққа жеткізу-ата-бабаларымыздан бізге берілген маңызды мұра.

Сонымен, қорыта келгенде, «Ұлы даланың жеті қыры» атты мақала ғылыми танымдық және ғылыми бағдарламалық мәні болуымен қатар, оның ғылыми бастамалық сипаты бар деп түйіндейміз. Мақаланың негізгі идеясын айтар болсақ, оның алдында жазылған «Болашаққа бағдар: рухани жаңғыру» делінген мақаланың тек жалғасы ғана емес, оны әрі қарай іскер асырудың жүйелі тетігі болуымен ерекшеленеді. «Рухани жаңғыру» бастапқы жағымды бастама болса, өз кезегінде «тарихи сананы жаңғырту» идеясы үйлестіруші жағымды бастама деуге болады. Сол бастама нәтижесінде қолға алынатын іс-шаралар арқылы Қазақстан халқының, сондай-ақ түркі тілдес халықтарының ынтымақтастығын қалыптастырушы жалпы және ерекше идеологиялық база қалыптасады деуге болады. Демек, жаһандық бәсекелестікке қабілетті болуы үшін тұрақты әрі прагматикалық экономикалық даму, қоғамдық келісім мен саяси тұрақтылықты, сондай-ақ көпвекторлы халықаралық ынтымақтастықты көздейтін саяси ұстаным және қазіргі өркениеттер альянсының татулығын нығайтатын, олардың заңды мүдделерін қанағаттандыратын жалпықамтушы идеологиялық платформа қажет деп білеміз. Осы пікірге келуіміздің себебі, Арнольд Джозеф Тойнбидің өзі жазған «Тарихтың жетістігі» атты кітабында «Заманауи әлемдік саясат: бұл өркениеттердің экономикалық, саяси және идеологиялық жарысы» деп түйіндеген болатын. Сондықтан мұндай жүйелі іс-шаралардың нәтижесінде жалпы қоғамның, оның ішінде жастардың адами капиталын, ұлттық мәдениетін, әмбебап білімі мен сауаттылығын, қалыпты бәсекелестік қабілетін қалыптастырады деп түйіндейміз.

Әдебиеттер тізімі

1. Қазақстан жолы – 2050: Бір мақсат, бір мүдде, бір болашақ. ҚР Президентінің халыққа жолдауы. Мына сілтемеде: www.akorda.kz (18.01.2014 ж.)
2. Мемлекет басшысының «Ұлт жоспары – қазақстандық арманға бастайтын жол» мақаласы. Мына сілтемеде: www.akorda.kz (6 қаңтар 2016 жыл).
3. Егемен Қазақстан газеті. № 70 (29051), 2017 , 3 б.
4. Беккер Г. Человеческий капитал (главы из книги) //США: экономика, политика, идеология, 1993, №11-12, 10 б.
5. Шөптібаева Г. “Адам капиталы” мәселесінің интерпретациясы //Саясат журналы, Алматы, №4, 2004, 12 б.
6. Нарисбаев К.Н. Инвестиции в человеческий капитал. Алматы, «Білім», 1998, 24 бет.
7. Егемен Қазақстан газеті. № 223 (29454), 2018, 5 б.

Аннотация

В данной статье рассматривается программы начатые по инициативе Елбасы Н.Назарбаева «Мәңгілік Ел», «Рухани жаңғыру», «Семь грани Великой степи» и мероприятия, которые планируются и проводятся в рамках данных программ. Наряду с этим, широкая агитационная работа данных программ среди молодежи, благоприятно повлияло на их жизненные установки и взгляды на будущее. В том числе, агитационные работы формируют у молодежи такие качества, как патриотизм, объективный взгляд и критическое мышление, служение нации и конкурентоспособность в XXI веке. Потому что, будущее есть у тех стран, у которых экономика базируется на обрабатывающую промышленность, которые производят и экспортируют готовую продукцию, а не страны живущие только продажей сырья. Поэтому, формирование экономики образования, а не продажа сырья, является приоритетной целью номер один для нашего народа и государства в целом.

Abstract

In this article is considered programs begun at the initiative of Elbasy N. Nazarbayev "Mangilik El", "Ryhani zhangiry", "Seven a side of the Great steppe" and an action which are planned and carried out within these programs. At the same time, the extensive campaigning of these programmes among young people has had a favourable impact on their attitudes and views on the future. Among other things, campaign works shape such qualities as patriotism, objective view and critical thinking, service of the nation and competitiveness in the twenty-first century. Because the future is for those countries that have an economy based on manufacturing, pot producers and exports finished products, not countries living only in the sale of raw materials. Therefore, the formation of an education economy, rather than the sale of raw materials, is the number one priority goal for our people and the state as a whole.

МАЗМҰНЫ/ СОДЕРЖАНИЕ/ CONTENT

**ТЕХНИКАЛЫҚ ҒЫЛЫМДАР
ТЕХНИЧЕСКИЕ НАУКИ
TECHNICAL SCIENCES**

- К.И. Алимбаев, М.М. Максұтова., Н.Р. Мизамов., А.М. Тунгатаева,
А.А. Миркамилов.**
магистрант, Южно-Казахстанский государственный университет им. М. Ауэзова,
Шымкент, Казахстан
магистрант, Южно-Казахстанский государственный университет им. М. Ауэзова,
Шымкент, Казахстан
магистр преподаватель, Южно-Казахстанский государственный университет им. М.
Ауэзова, Шымкент, Казахстан
магистрант, Южно-Казахстанский государственный университет им. М. Ауэзова,
Шымкент, Казахстан
- ПЕРСПЕКТИВЫ ФОРМИРОВАНИЯ АРХИТЕКТУРЫ ВЫСОТНЫХ
ЗДАНИЙ С ВОЗОБНОВЛЯЕМЫМИ ИСТОЧНИКАМИ ЭНЕРГИИ** 3
- А.Т. Апсеметов**
к.т.н., доцент, Южно-Казахстанский государственный университет им. М. Ауэзова,
Шымкент, Казахстан
- ТЕОРЕТИЧЕСКИЕ ПРЕДПОСЫЛКИ РАЗРАБОТКИ АППАРАТА
СОВМЕЩЕННОГО ДЕЙСТВИЯ ДЛЯ АГРЕГАЦИИ ВЗВЕШЕННЫХ В ВОДЕ
ЧАСТИЦ** 9
- К.И. Баданов¹, Р.Р. Баданова¹, А.К. Баданова², Г.А. Касымова³**
¹к.т.н., профессор, Таразский государственный университет им. М.Х. Дулати, Тараз,
Казахстан
¹магистр технических наук, Таразский государственный университет им. М.Х. Дулати,
Тараз, Казахстан
²PhD, и.о. доцента, Алматинский технологический университет, Алматы, Казахстан
³докторант PhD, Южно-Казахстанский государственный университет им.М.Ауэзова,
Шымкент, Казахстан
- ХИМИЧЕСКИЕ ОСОБЕННОСТИ КРАШЕНИЯ ШЕРСТИ АКТИВНЫМИ
КРАСИТЕЛЯМИ** 17
- О.Қ. Бейсенбаев, А.Е. Ортаев, А.Ш. Қыдыралиева, С.А. Батырбай**
т.ғ.д., профессор М. Әуезов атындағы Оңтүтік Қазақстан мемлекеттік университеті,
Шымкент, Қазақтан
х.ғ.к. доцент, М. Әуезов атындағы Оңтүтік Қазақстан мемлекеттік университеті,
Шымкент, Қазақтан
PhD докторант, М. Әуезов атындағы Оңтүтік Қазақстан мемлекеттік университеті,
Шымкент, Қазақтан
магистрант, М. Әуезов атындағы Оңтүтік Қазақстан мемлекеттік университеті,
Шымкент, Қазақтан
- ВЕРМИКУЛИТ САЗЫНЫҢ ҚАТЫСУЫМЕН КОМПОЗИЦИЯЛЫҚ
ПОЛИМЕРЛІ МАТЕРИАЛДАРДЫ АЛУ ҮШІН ПОЛИЭТИЛЕНТЕРЕФТАЛАТ
ҚАЛДЫҚТАРЫН ЗАЛАЛСЫЗДАНДЫРУ ТЕХНОЛОГИЯСЫН ҚҰРАСТЫРУ** 23
- Г.А. Битанова, Ә.М. Нурпеисова, Д.Қ. Байзақ** 28

т.ғ.к., доцент, М. Әуезов атындағы Оңтүтік Қазақстан мемлекеттік университеті,
Шымкент, Қазақстан

магистр, оқытушы, М. Әуезов атындағы Оңтүтік Қазақстан мемлекеттік
университеті, Шымкент, Қазақстан

студент, М. Әуезов атындағы Оңтүтік Қазақстан мемлекеттік университеті,
Шымкент, Қазақстан

ФЕРРОҚОРЫТПА МЕН ТЕХНИКАЛЫҚ КАЛЬЦИЙ КАРБИДІН ФОСФОР ШЛАГЫНАН АЛУДЫ ТЕРМОДИНАМИКАЛЫҚ НЕГІЗДЕУ

Б.Т. Еримбетов, Е.Д. Отеген, Ж.А. Косбармакова

к.т.н, доцент, Южно-Казахстанский государственный университет им. М. Ауэзова,
Шымкент, Казахстан

магистрант, Южно-Казахстанский государственный университет им. М. Ауэзова,
Шымкент, Казахстан

магистрант, Южно-Казахстанский государственный университет им. М. Ауэзова,
Шымкент, Казахстан

ИССЛЕДОВАНИЕ РАБОТЫ ЗДАНИЯ КРУТИЛЬНО-ПОДАТЛИВОЙ СИСТЕМЫ НА ДЕЙСТВИЕ НАГРУЗОК ОСОБОГО СОЧЕТАНИЯ С УЧЕТОМ СЕЙСМИЧЕСКОГО ВОЗДЕЙСТВИЯ

34

Б.Т. Еримбетов, О.И. Сатжанов

к.т.н, доцент, Южно-Казахстанский государственный университет им. М. Ауэзова,
Шымкент, Казахстан

магистрант, Южно-Казахстанский государственный университет им. М. Ауэзова,
Шымкент, Казахстан

ИССЛЕДОВАНИЕ РАБОТЫ КАРКАСНОГО ЗДАНИЯ РЕГУЛЯРНОЙ ФОРМЫ В ПЛАНЕ НА ДЕЙСТВИЕ НАГРУЗОК ОСОБОГО СОЧЕТАНИЯ С УЧЕТОМ СЕЙСМИЧЕСКОГО ВОЗДЕЙСТВИЯ

44

М.Н. Ермаханов, А.Б. Утелбаева, Н.Ж. Жанабай, Ф.М. Абилдаева

к.т.н., доцент, Южно-Казахстанский государственный университет имени М.
Ауэзова, Шымкент, Казахстан

д.х.н., Южно-Казахстанский государственный университет имени М. Ауэзова,
Шымкент, Казахстан

к.т.н., Южно-Казахстанский государственный университет имени М. Ауэзова,
Шымкент, Казахстан

магистрант, Южно-Казахстанский государственный университет имени М. Ауэзова,
Шымкент, Казахстан

ПОЛУЧЕНИЕ АЛКИЛБЕНЗИНА НА РУТЕНИЕВОМ КАТАЛИЗАТОРЕ

54

К.И. Ткачѳв, С.К. Исакова

студент, Южно-Казахстанский государственный университет им. М. Ауэзова,
Шымкент, Казахстан

к.х.н., доцент, Южно-Казахстанский государственный университет им. М. Ауэзова,
Шымкент, Казахстан

“ЗЕЛЕННЫЕ” ТЕХНОЛОГИИ

58

ПЕДАГОГИКАЛЫҚ ЖӘНЕ ГУМАНИТАРЛЫҚ ҒЫЛЫМДАР

**ПЕДАГОГИЧЕСКИЕ И ГУМАНИТАРНЫЕ НАУКИ
PEDAGOGICAL SCIENCES AND HUMANITIES**

М.Я. Гамарник, Е.Т. Бердалы

өнертану кандидаты, М. Әуезов атындағы Оңтүстік Қазақстан мемлекеттік университеті, Шымкент, Қазақстан
студент, М. Әуезов атындағы Оңтүстік Қазақстан мемлекеттік университеті, Шымкент, Қазақстан

**ҚАЗІРГІ ЗАМАНДАҒЫ ЭСТРАДАЛЫҚ МУЗЫКАНТТАР
ШЫҒАРМАШЫЛЫҒЫНДА ДОМБЫРА КҮЙЛЕРІН ҚОЛДАНУЫ**

65

Р.С. Жұмабаева, А.Н. Зинабдин

магистрант, Абай атындағы ҚазҰПУ, Алматы, Қазақстан
магистрант, Абай атындағы ҚазҰПУ, Алматы, Қазақстан

**«ЭЛЕКТРОМАГНИТТІК ИНДУКЦИЯ» ТАҚЫРЫБЫН ОҚЫТУДА
ПРОБЛЕМАЛЫҚ ЖАҒДАЙДЫ ҚОЛДАНУ ӘДІСТЕМЕСІ**

72

Ф.А. Қыдырбай

магистрант, М. Әуезов атындағы Оңтүстік Қазақстан мемлекеттік университеті, Шымкент, Қазақстан

**ЭТНОДИЗАЙН - ҚАЗАҚСТАН ҚОҒАМЫНЫҢ ЖОБАЛЫҚ МӘДЕНИЕТІ
МЕН БІРІГУІНІҢ МАҢЫЗДЫ ҚҰРАМДАС БӨЛІГІ**

76

A.A. Suyundikov, M.A. Zholdasova, D.B. Imangaliyeva

Master, senior teacher, M. Auezov South Kazakhstan State University, Shymkent, Kazakhstan

Master, teacher, M. Auezov South Kazakhstan State University, Shymkent, Kazakhstan

Master, senior teacher, M. Auezov South Kazakhstan State University, Shymkent, Kazakhstan

**CLASSIFICATION OF PHRASEOLOGICAL UNITS IN THE KAZAKH AND
ENGLISH LANGUAGES**

79

E.S. Taukebayeva, K.K. Abenov

PhD, M. Auezov South Kazakhstan State University, Shymkent, Kazakhstan

senior lecturer, M. Auezov South Kazakhstan State University, Shymkent, Kazakhstan

**SPIRITUAL DEVELOPMENT OF THE YOUTH AS A BASIS OF POLITICAL
MODERNIZATION**

83

А.М. Тунгатаева, М.С. Мейрманов, Б.Ұ. Жетписбаева, К. Пошанова,

88

Л. Бекмуратова

магистр, аға оқытушы, М. Әуезов атындағы Оңтүстік Қазақстан мемлекеттік университеті, Шымкент, Қазақстан

аға оқытушы, М. Әуезов атындағы Оңтүстік Қазақстан мемлекеттік университеті, Шымкент, Қазақстан

магистр, оқытушы, М. Әуезов атындағы Оңтүстік Қазақстан мемлекеттік университеті, Шымкент, Қазақстан

аға оқытушы, М. Әуезов атындағы Оңтүстік Қазақстан мемлекеттік университеті, Шымкент, Қазақстан

аға оқытушы, М. Әуезов атындағы Оңтүстік Қазақстан мемлекеттік университеті, Шымкент, Қазақстан

**РУХАНИ ЖАҢҒЫРУ ОҢТҮСТІКТІҢ ҚАЙТА ТҮРЛЕНУІ -ҮШІНШІ
МЕГАПОЛИС БОЛАШАҚ БАСТАУЫ**

А.М. Тунгатаева, С. Эралиев., Б.У. Жетписбаева, А.Х. Алмагамбетова., А.Т. Джумабаева

магистр, аға оқытушы, М. Әуезов атындағы Оңтүстік Қазақстан мемлекеттік университеті, Шымкент, Қазақстан

аға оқытушы, М. Әуезов атындағы Оңтүстік Қазақстан мемлекеттік университеті, Шымкент, Қазақстан

магистр, оқытушы, М. Әуезов атындағы Оңтүстік Қазақстан мемлекеттік университеті, Шымкент, Қазақстан

магистр, оқытушы, М. Әуезов атындағы Оңтүстік Қазақстан мемлекеттік университеті, Шымкент, Қазақстан

аға оқытушы, М. Әуезов атындағы Оңтүстік Қазақстан мемлекеттік университеті, Шымкент, Қазақстан

**СӘУЛЕТ МАМАНДЫҒЫНА КӨРКЕМДІК ПӘНДЕРДІ ОҚЫТУ
ЕРЕКШЕЛІКТЕРІ**

93

Ф.К. Узденова, П.Т. Мусирекова, М.А. Сейсенбаева

магистр, оқытушы, Мирас колледжі, Шымкент, Қазақстан

магистр, оқытушы, Мирас колледжі, Шымкент, Қазақстан

магистр, оқытушы, Мирас колледжі, Шымкент, Қазақстан

**ИНТЕРАКТИВТІ-ИННОВАЦИЯЛЫҚ ОҚЫТУ ТЕХНОЛОГИЯСЫНЫҢ
ТИІМДІЛІГІ**

96

**ЖАРАТЫЛЫСТАНУ ҒЫЛЫМДАРЫ, ӨМІР ТУРАЛЫ ҒЫЛЫМДАР
ЕСТЕСТВЕННЫЕ НАУКИ, НАУКИ О ЖИЗНИ
NATURAL SCIENCES, LIFE SCIENCES**

Б.Ж. Анапин, А. Абжапбаров

магистрант, Южно-Казахстанский государственный университет им. М. Ауэзова, Шымкент, Казахстан

к.ф.-м.н., доцент, Южно-Казахстанский государственный университет им. М. Ауэзова, Шымкент, Казахстан

РОЛЬ АНАЛОГИИ В ОБУЧЕНИИ МАТЕМАТИКЕ

101

Р.Б. Бекмолдаева, Ж.Ж. Әріп

105

п.ғ.к., доцент, М.Әуезов атындағы Оңтүстік Қазақстан мемлекеттік университеті,
Шымкент, Қазақстан
магистрант, М.Әуезов атындағы Оңтүстік Қазақстан мемлекеттік университеті,
Шымкент, Қазақстан

**БОЛАШАҚ МАТЕМАТИКА МҰҒАЛІМДЕРІНЕ ИРРАЦИОНАЛ
ТЕҢДЕУЛЕРДІ ШЕШУ ӘДІСТЕРІН ОҚЫТУ**

Е.Н. Жанатов, Е.А. Нысанов, К.А. Утебаев

магистрант, М. Әуезов атындағы Оңтүстік Қазақстан мемлекеттік университеті,
Шымкент, Қазақстан
д.ф.-м.н., доцент, М. Әуезов атындағы Оңтүстік Қазақстан мемлекеттік университеті,
Шымкент, Қазақстан
э.ғ.к., доцент, М. Әуезов атындағы Оңтүстік Қазақстан мемлекеттік университеті,
Шымкент, Қазақстан

**СЫЗЫҚТЫ ЕМЕС ЭЛЕКТРОНДЫҚ ҚҰРЫЛҒЫЛАРДЫҢ
СИПАТТАМАЛАРЫН КОМПЬЮТЕРЛІК МОДЕЛЬДЕУ ЖӘНЕ ЕСЕПТЕУ**

111

А.Ш. Шалданбаев, А.Ж. Ерданкулов, А.С. Ахмедова

ф.-м.ғ.д., профессор, М. Әуезов атындағы Оңтүстік Қазақстан мемлекеттік
университеті, Шымкент, Қазақстан
магистр, оқытушы, М. Әуезов атындағы Оңтүстік Қазақстан мемлекеттік
университеті, Шымкент, Қазақстан
магистрант, М. Әуезов атындағы Оңтүстік Қазақстан мемлекеттік университеті,
Шымкент, Қазақстан

**ЕКІНШІ РЕТТІ ЖАЙ ДИФФЕРЕНЦИАЛДЫҚ ТЕҢДЕУЛЕР ҮШІН ШЕТТІК
ЕСЕПТЕРДІ ШЫҒАРУДЫҢ ҚУАЛАУ ӘДІСІ**

117

Е.Н. Шарибаев, А.А. Абжапбаров

магистрант, Южно-Казахстанский государственный университет им. М. Ауэзова,
Шымкент, Казахстан
к.ф.-м.н., доцент, Южно-Казахстанский государственный университет имени М.
Ауэзова, Шымкент, Казахстан

**ДЕДУКТИВНЫЙ СПОСОБ ИЗУЧЕНИЯ ПРОИЗВОДНОЙ В ШКОЛЬНОМ
КУРСЕ МАТЕМАТИКИ**

122

**ЖЕР ТУРАЛЫ ҒЫЛЫМДАР, АГРОӨНЕРКӘСІП КЕШЕНІ
НАУКИ О ЗЕМЛЕ, АГРОПРОМЫШЛЕННЫЙ КОМПЛЕКС
SCIENCES ABOUT THE EARTH, AGRICULTURE**

Б.Ж. Асылбеков, Б.М. Орынбаева, Н.А. Назарқасым

а.ш.ғ.д, профессор, М.Әуезов атындағы Оңтүстік Қазақстан мемлекеттік
университеті, Шымкент, Қазақстан
оқытушы, М.Әуезов атындағы Оңтүстік Қазақстан мемлекеттік университеті,
Шымкент, Қазақстан
студент, М.Әуезов атындағы Оңтүстік Қазақстан мемлекеттік университеті,
Шымкент, Қазақстан

**ХЛОРОРГАНИКАЛЫҚ ҚОСЫЛЫСТАРДЫҢ ЖАНУАРЛАР
ОРГАНИЗІМІНДЕ ТАРАЛУ ЕРЕКШЕЛІКТЕРІН ЗЕРТТЕУ НӘТИЖЕСІ**

128

О.А. Дәуленов, Г.С. Оспанова, Қ.Р.Қалыбаев

133

магистрант, М. Әуезов атындағы Оңтүстік Қазақстан мемлекеттік университеті,
Шымкент, Қазақстан
а.ш.ғ. к., доцент, М. Әуезов атындағы Оңтүстік Қазақстан мемлекеттік университеті,
Шымкент, Қазақстан
аға ғылыми қызметкер, Сайрам -Өгем мемлекеттік ұлттық табиғи паркі, Шымкент, Қазақстан
**ТАУ ІСТЕ (PISTACIA) ӨСІМДІГІНІҢ СОРТТАРЫ ЖӘНЕ ОЛАРДЫ КҮТП-
БАПТАУ ШАРАЛАРЫ**

**ЭКОНОМИКАЛЫҚ ҒЫЛЫМДАР
ЭКОНОМИЧЕСКИЕ НАУКИ
ECONOMIC SCIENCES**

- Р.М. Аяпбергенова, Д.Б. Балабекова**
магистрант, Халықаралық гуманитарлық техникалық университеті, Шымкент,
Қазақстан
э.ғ.к., Халықаралық гуманитарлық техникалық университеті, Шымкент, Қазақстан
ЛИЗИНГ: КӘСПОРЫНДЫ ҚАРЖЫЛЫҚ ҚАМТАМАСЫЗ ЕТУ ЖОЛДАРЫ 137
- А. Әбдіәшім**
магистрант, Халықаралық гуманитарлық техникалық университеті, Шымкент,
Қазақстан
**АЙМАҚТЫҢ ИНВЕСТИЦИЯЛЫҚ БЕЛСЕНДІЛІГІН ДАМУДЫҢ
ТЕТІКТЕРІ** 142
- А.М. Бекжанова**
магистрант, Халықаралық гуманитарлық техникалық университеті, Шымкент,
Қазақстан
**ҚАЗАҚСТАН РЕСПУБЛИКАСЫНДАҒЫ ИННОВАЦИЯЛЫҚ ҚЫЗМЕТТІ
МЕМЛЕКЕТТІК РЕТТЕУ** 149
- Д.А. Беркимбаева**
магистрант, Халықаралық гуманитарлық техникалық университеті, Шымкент,
Қазақстан
**КӘСПКЕРЛІК ҚҰРЫЛЫМНЫҢ ҚАЛЫПТАСУЫ МЕН ДАМУЫНЫҢ
МОТИВАЦИЯЛЫҚ МЕХАНИЗМІ** 154
- Э.С. Габдуллина, Г.Г. Шінет, Д.Б. Балабекова**
магистрант, Халықаралық гуманитарлық техникалық университеті, Шымкент,
Қазақстан
PhD, М. Әуезов атындағы Оңтүстік Қазақстан мемлекеттік университеті, Шымкент,
Қазақстан
э.ғ.к., Халықаралық гуманитарлық техникалық университеті, Шымкент, Қазақстан
ҚАЗАҚСТАНДА САҚТАНДЫРУДЫҢ ҚАЛЫПТАСУ ЕРЕКШЕЛІКТЕРІ 161
- Ж.Н. Жандарбек**
магистрант, Халықаралық гуманитарлық техникалық университеті, Шымкент,
Қазақстан
БЮДЖЕТТІК ЖҮЙЕНІҢ ТҮСІНІГІ ЖӘНЕ ЭКОНОМИКАЛЫҚ МАЗМҰНЫ 167
- Б.С. Жүсіпов** 173

магистрант, Халықаралық гуманитарлық техникалық университеті, Шымкент,
Қазақстан

**АЙМАҚТАҒЫ ӘЛЕУМЕТТІК – ЭКОНОМИКАЛЫҚ ПРОЦЕССТЕРДІҢ
ДАМУ ЖОЛДАРЫ**

Г.Н. Жұбат

магистрант, Халықаралық гуманитарлық техникалық университеті, Шымкент,
Қазақстан

**ҚАЗАҚСТАН РЕСПУБЛИКАСЫНДА ФРАНЧАЙЗИНГ ЖҮЙЕСІН ДАМУ
ЖОЛДАРЫ**

178

А.Т. Исай

магистрант, Халықаралық гуманитарлық техникалық университеті, Шымкент,
Қазақстан

**КОМПАНИЯ ҚЫЗМЕТКЕРЛЕРІН БАСҚАРУДЫ ЖЕТІЛДІРУДІҢ
СТРАТЕГИЯЛЫҚ БАҒЫТТАРЫ**

185

И.Ж. Исатаева

магистрант, Халықаралық гуманитарлық техникалық университеті, Шымкент,
Қазақстан

КӘСПОРЫННЫҢ ТАБЫСТЫЛЫҒЫН АРТТЫРУ ЖОЛДАРЫ

190

Д.А. Исламов

магистрант, Халықаралық гуманитарлық техникалық университеті, Шымкент,
Қазақстан

**ҚАЗАҚСТАН РЕСПУБЛИКАСЫНЫҢ АГРАРЛЫҚ САЛАСЫНЫҢ
БӘСЕКЕЛІК ҚАБІЛЕТІН ЖАҒЫРТУ ЖОЛДАРЫ**

196

Г.А. Кешубай

магистрант, Халықаралық гуманитарлық техникалық университеті, Шымкент,
Қазақстан

**ӘЛЕУМЕТТІК СФЕРА ҰЙЫМДАРЫНЫҢ ҚЫЗМЕТ ТИІМДІЛІГІНЕ
КОРПОРАТИВТІК МӘДЕНИЕТІНІҢ ӘСЕРІ**

202

А.К. Кумисбекова

магистрант, Халықаралық гуманитарлық техникалық университеті, Шымкент,
Қазақстан

**МЕМЛЕКЕТТІК БЮДЖЕТТІ ЖОСПАРЛАУ, ПАЙДАЛАНУ НӘТИЖЕЛЕРІН
ТАЛДАУ**

208

Д.Е. Мамыраева

магистрант, Халықаралық гуманитарлық техникалық университеті, Шымкент,
Қазақстан

**ҚР-НЫҢ ЕКІНШІ ДЕҢГЕЙЛІ БАНКТЕРДІҢ НЕГІЗГІ ҚЫЗМЕТТЕРІ ЖӘНЕ
ОНЫҢ ЖЕТІЛДІРІЛУІ**

213

У.А. Мусаева, Д.Б. Балабекова

магистрант, Халықаралық гуманитарлық техникалық университеті, Шымкент,
Қазақстан

ҚР БАНК ЖҮЙЕСІНІҢ ҚЫЗМЕТІ: ЖАҒДАЙЫ МЕН ДАМУ БАҒЫТТАРЫ

219

Р.М. Мусапыров, Г.Ф. Шінет, Д.Б. Балабекова

225

- магистрант, Халықаралық гуманитарлық техникалық университеті, Шымкент, Қазақстан
PhD, М. Әуезов атындағы Оңтүстік Қазақстан мемлекеттік университеті, Шымкент, Қазақстан
э.ғ.к., Халықаралық гуманитарлық техникалық университеті, Шымкент, Қазақстан
МЕМЛЕКЕТТІК РЕТТЕУДІҢ ҒЫЛЫМИ НЕГІЗДЕРІ ЖӘНЕ ОНЫ ІСКЕ АСЫРУ МӘСЕЛЕЛЕРІ
- А.А. Омарова**
магистрант, Шымкент университеті, Шымкент, Қазақстан
ӘЛЕУМЕТТІК БАҒЫТТАҒЫ ЖЕКЕ КӘСІПКЕРЛІКТІ ҚАРЖЫ-НЕСИЕЛІК ҚОЛДАУ МӘСЕЛЕЛЕРІН ТАЛДАУ 231
- Т.Ж. Сапаралиев, Н.Т. Кальбаева, Ж.М. Таубай**
аға оқытушы, М.Әуезов атындағы Оңтүстік Қазақстан мемлекеттік университеті, Шымкент, Қазақстан
аға оқытушы, М.Әуезов атындағы Оңтүстік Қазақстан мемлекеттік университеті, Шымкент, Қазақстан
студент, М.Әуезов атындағы Оңтүстік Қазақстан мемлекеттік университеті, Шымкент, Қазақстан
АСТАНА ХАЛЫҚАРАЛЫҚ ҚАРЖЫ ОРТАЛЫҒЫ ЖӘНЕ ОНЫҢ МАҚСАТЫ МЕН ҚЫЗМЕТІН ТАЛДАУ 236
- А.А. Толубаев**
магистрант, Халықаралық гуманитарлық техникалық университеті, Шымкент, Қазақстан
АЙМАҚТЫҚ АГРОӨНЕРКӘСІПТІК КЕШЕНІНІҢ ДАМУ ЖОЛДАРЫ 241
- Ж.К. Төрбалаева**
магистрант, Халықаралық гуманитарлық техникалық университеті, Шымкент, Қазақстан
АЙМАҚТЫҢ ИНВЕСТИЦИЯЛЫҚ ТАРТЫМДЫЛЫҒЫН БАСҚАРУ МЕХАНИЗМІНІҢ ДАМУЫ 246
- Е.Т. Тунгатаров**
магистрант, Халықаралық гуманитарлық техникалық университеті, Шымкент, Қазақстан
ТУРКЕСТАН ОБЛЫСЫНДА ТУРИСТІК ИНФРАҚҰРЫЛЫМНЫҢ ДАМУЫНЫҢ ПРОБЛЕМАЛАРЫ МЕН БОЛАШАҒЫ 253
- ЗАҢ ҒЫЛЫМДАРЫ
ЮРИДИЧЕСКИЕ НАУКИ
JURIDICAL SCIENCES**
-
- Б.С. Есенов**
магистрант, Южно-Казахстанский государственный университет им. М. Ауэзова, Шымкент, Казахстан
ПРАВОВОЕ ПОЛОЖЕНИЕ ПРОКУРОРА В СОВРЕМЕННОМ ГРАЖДАНСКОМ СУДОПРОИЗВОДСТВЕ 261
Е.В. Мицкая, Д.Н. Көлбай 266

д.ю.н., профессор, Южно-Казахстанский государственный университет им. М. Ауэзова, Шымкент, Казахстан

магистрант, Южно-Казахстанский государственный университет им. М. Ауэзова, Шымкент, Казахстан

НЕГЛАСНЫЕ ДЕЙСТВИЯ ПРИ РОЗЫСКЕ ДЕНЕГ И ИМУЩЕСТВА, ДОБЫТЫХ ПРЕСТУПНЫМ ПУТЕМ

Т.Ж. Сапаралиев, Н.Д. Ендібаева

аға оқытушы, М.Әуезов атындағы Оңтүстік Қазақстан мемлекеттік университеті, Шымкент, Қазақстан

студент, М.Әуезов атындағы Оңтүстік Қазақстан мемлекеттік университеті, Шымкент, Қазақстан

ХАЛЫҚТЫҢ ӨМІР СҮРУ ДЕҢГЕЙІН БАҒАЛАУ КӨРСЕТКІШТЕРІ ЖӘНЕ ОНЫҢ МАКРОЭКОНОМИКАЛЫҚ ТҰРАҚТЫЛЫҚҚА ӘСЕР ЕТУ ФАКТОРЛАРЫ

271

Ж.А. Сарсенбеков, К.К. Утеева

магистр, аға оқытушы, М.Әуезов атындағы Оңтүстік Қазақстан мемлекеттік университеті, Шымкент, Қазақстан

магистр, аға оқытушы, М.Әуезов атындағы Оңтүстік Қазақстан мемлекеттік университеті, Шымкент, Қазақстан

«РУХАНИ ЖАҒҢЫРУ» БАҒДАРЛАМАСЫНЫҢ ЖАСТАРДЫҢ РУХАНИ ЖӘНЕ ӨМІРЛІК ҰСТАНЫМДАРЫНА ТИГІЗЕР ӘСЕРІ

274

Ғылыми журнал

2001 жылдың тамызынан бастап жылына 4 рет шығарылады

Редактор: Жаңабай Н.Ж.

Жауапты редактор: Айнабеков Н.Б.

Техникалық редакторлар: Ескендирова М.М.

Сарыбекова М.И.

Журналды шығаруға жауапты: Александриди Е.Ю.

Меншік иесі: М.Әуезов атындағы Оңтүстік Қазақстан мемлекеттік университеті

Журнал Қазақстан Республикасының мәдениет және ақпарат министрлігінде тіркелген № 10469–ж
(12.11.2009 ж.)

Алғашқы тіркелуі және нөмірі № 2226-ж (13.08.2001 ж.)
