

МИНИСТЕРСТВО НАУКИ И ВЫСШЕГО ОБРАЗОВАНИЯ РЕСПУБЛИКИ КАЗАХСТАН  
ЮЖНО-КАЗАХСТАНСКИЙ УНИВЕРСИТЕТ ИМЕНИ М.АУЭЗОВА

80  
1943  
2023

 AUEZOV  
UNIVERSITY  
1943

# ОТЧЕТ

ОБ ИТОГАХ НАУЧНО-ИССЛЕДОВАТЕЛЬСКОЙ ДЕЯТЕЛЬНОСТИ  
ЗА 2022 ГОД И ПЕРСПЕКТИВЫ В РАМКАХ ВЫПОЛНЕНИЯ  
СТРАТЕГИИ РАЗВИТИЯ ДО 2025 ГОДА



Шымкент, 2023

## СОДЕРЖАНИЕ

Введение.....	3
1. Научно-исследовательская работа профессорско-преподавательского состава (ППС).....	6
1.2. Планирование и отчетность по научно-исследовательской работе.....	8
1.3 Внедрение результатов НИР в производство и учебный процесс	19
1.4 Участие сотрудников в научных конкурсах и выставках.....	33
1.5 Участие в конференциях.....	42
1.6 Информационно-издательская деятельность.....	57
2. Центр научно-аналитической информации.....	68
3. Научно-исследовательская работа студентов.....	72
4. Работа совета молодых ученых университета.....	92
5. Институт послевузовское образование.....	98
6. Департамент научных проектов и программ.....	103
7. Департамент предпринимательства и коммерциализации.....	134
8. Департамент научных исследований.....	168
9 Научно-исследовательский институт Естественно-технических наук.....	168
Научно-исследовательский институт Социально-гуманитарных наук.....	176
10. Департамент испытательных лабораторий.....	218
11. Анализ результатов и выводы .....	223
Задачи на 2023 год .....	224

## Обозначения и сокращения

В настоящем отчете применяются следующие сокращения:

ЮКУ – Южно-Казахстанский университет им. М. Ауэзова;  
НР и И – научная работа и инновации;  
ДАН – департамент академической науки;  
ППС – профессорско-преподавательский состав;  
СМК – система менеджмента качества;  
МС – международный стандарт;  
НИР – научно-исследовательская работа;  
НИОКР – научно-исследовательские опытно-конструкторские разработки;  
ФНИР – финансируемая научно-исследовательская работа;  
НТС – научно-технический совет;  
НГС – научно-гуманитарный совет;  
СМУ – совет молодых ученых;  
НИРС – научно-исследовательская работа студентов;  
СНО – студенческое научное общество;  
СКБ – студенческое конструкторское бюро;  
СТБ - студенческое технологическое бюро;  
СБИ – студенческий бизнес-инкубатор;  
ДНиП – департамент науки и производства;  
ОНТ – отдел новых технологий;  
ОКНР – офис коммерциализации научных разработок;  
ЦПиП – центр предпринимательства и партнерства;  
ОКПБ – опытно-конструкторское и проектное бюро;  
НИИ – научно-исследовательский институт;  
НЦ – научный центр;  
НЛ – научная лаборатория;  
ИРЛИП «КиБМ» - испытательная региональная лаборатория инженерного профиля «Конструкционные и биохимические материалы»;  
ИЦ «САПА» - Испытательный центр «САПА»  
ВШХИиБ – высшая школа «Химическая инженерия и биотехнология»;  
ВШТиПИ – высшая школа «Текстильная и пищевая инженерия»;  
ФАГ – факультет «Аграрный»;  
ВШИТЭ – высшая школа «Информационных технологий и энергетики»;  
ФАСиТ – факультет «Архитектура, строительство и транспорт»;  
ФМиНГ – факультет «Механика и нефтегазовое дело»;  
ВШУиБ – высшая школа «Управление и Бизнеса»;  
ФИиП – факультет «История и педагогика»;  
ФФ – факультет «Филология»;  
ФЮР – факультет «Юридический»;  
ВШЕНП – высшая школа «Естественно-научно- педагогический»;  
ФКиИ – факультет «Культура и искусство».  
ФС иТ – факультет «Спорт и туризм».

## ВВЕДЕНИЕ

Научная деятельность ЮКУ им. М. Ауэзова нацелена на вхождение университета в число мировых лидеров. Целью научной деятельности университета является ориентация науки на инновационную деятельность предпринимательского типа, внедрение прорывных инноваций в экономику региона и формирование новых принципов функционирования университетской науки.

**ОСНОВНОЙ РЕЗУЛЬТАТ 2023 года** - получение Auezov University статуса **исследовательского университета**.

Открытие в нашем университете ПЕРВОГО В ЦЕНТРАЛЬНОЙ АЗИИ И СНГ ЦЕНТРА Лауреата Нобелевской премии РАЕ КВОН ЧУНГА по внедрению новой модели экономического развития на принципах устойчивого роста, зеленых технологий – один из успешных примеров коллаборации с МИРОВЫМИ НАУЧНЫМИ ЦЕНТРАМИ. С этого года РАЕ КВОН ЧУНГ - почетный профессор Auezov university.

Отметим что Южно-Казахстанский университет им. М. Ауэзова 5-й год является участником и официальным партнером Нобелевского фестиваля в Казахстане и Центральной Азии. V Нобелевский фестиваль проходил 12-15 апреля который включал в себя также Лекции Нобелевских лауреатов.

С ведущим мировым экспертом ученые университета уже приступили к разработке исследовательских проектов и новой инновационной образовательной программы MBA по зеленой экономике для будущих лидеров. Ведь 8 из 10 новых профессий в мире создаются в секторах зеленой и устойчивой экономики.

В тоже время отмечу, что в прошлом году вуз удостоился награды в номинации ТОП - региональный университет и стал “ЛИДЕРОМ НАУКИ”:

10 ученых вошли в ТОП самых публикуемых в Казахстане, что способствовало мотивации нас в таком масштабном проекте, как Нобель Фэст.

15 ученых - выступали в качестве спикеров и модераторов сессий на английском языке.

12 Лауреатов Нобелевской премии стали гостевыми лекторами на платформе университета.

А 100 лучших обучающихся - прошли семестровое обучение у профессоров Гарварда.

Одним из показателей конкурентоспособности и узнаваемости является участие вузов в мировых рейтингах для чего необходимо, прежде всего, постоянное долгосрочное совершенствование академической и научной экосистемы на основе развитой инфраструктуры.

Попадая в мировой или национальный рейтинг, привлекательность университета резко возрастает. ЮКУ им.М.Ауэзова сегодня участвует в

семи глобальных и двух национальных рейтингах (Greenmetric - 458-я позиция, RankPro- 2021 и др.)

В мировом рейтинге QS с 2012 года университет поднялся на 159 мест и сегодня занимает 443 - позицию. За 10 лет рейтинг вуза вырос 7 раз.

В этом году по глобальному показателю Faculty Student университет вышел на 80-ю позицию и опережает многие известные зарубежные вузы.

Заметно возросло количество публикаций ППС университета в рейтинговых изданиях, к примеру, в базе Scopus на сегодня уже - 1306 документов. Количество ученых имеющих Индекс Хирша – выросло до 694.

Избранные труды международной конференции ICITE опубликованы в журнале AIP Conference Proceedings и проиндексирована в наукометрической базе Scopus;

Университет удостоен награды компании Elsevier “Scopus Awards Kazakhstan 2022” по номинации Industry Knowledge Transfer;

Руководящими документами при выполнении научно-исследовательских работ являются:

- Закон РК «Об образовании» (27.07.2007г. с изменениями и дополнениями от 01.09.2022г.);

- Закон РК «О науке» ( 18.02.2011г. с изменениями и дополнениями от 24.11.2022г.);

- Закон «О коммерциализации результатов научной и (или) научно-технической деятельности» (31.10.2015г.);

- Закон РК «О государственно-частном партнерстве» (31.10.2015г.)

- Государственная программа развития образования и науки Республики Казахстан на 2020 - 2025 годы (27.12.2019 г.);

- Концепцией развития науки Республики Казахстан на 2022 - 2026 годы;

- ГОСО РК 5.01.024-2008 «Научно-исследовательская работа»;

- ГОСТ 7.32-2001 «Отчет о научно-исследовательской работе».

Структура и правила оформления;

- Стратегия развития Южно-Казахстанского университета им.М.Ауэзова на 2020-2025 гг;

- Процедура Системы менеджмента качества университета «Управление научно-исследовательской работой профессорско-преподавательского состава» ПР 7.07-2020

- Процедура Системы менеджмента качества университета «Управление процессом научной деятельности студентов» ПР 7.08 -2020;

- Положение о диссертационном совете Южно-Казахстанского университета им. М. Ауэзова. СМК ЮКУ ПодС 7.46-2022.

В качестве приоритетных направлений научно-исследовательской работы ЮКУ им.М.Ауэзова определены следующие:

- химическая технология, новые строительные материалы;
- нанотехнология;

- биотехнология;
- технология для углеводородного сырья и нефтехимия;
- возобновляемые альтернативные источники энергии;
- металлургия;
- информационные и космические технологии;
- агро-промышленный комплекс;
- научно-педагогические основы подготовки будущего педагога.

Научные исследования проводятся в тесном взаимодействии с учебным процессом, проводимым на кафедрах, а также в соответствии с индивидуальными планами работ преподавателей и перспективным тематическим планом научно-исследовательских работ кафедр.

Направления научно-исследовательских работ ЮКУ им. М.Ауэзова определены в соответствии с потенциалом вуза, как многопрофильного регионального университета, по приоритетным направлениям развития науки, определенным Правительством РК, а также потребностям Туркестанской области.

Университет ориентирован на новый уровень организации научных исследований посредством вовлечения в научный процесс инновационных подразделений, научно-производственных предприятий и других организаций с тем, чтобы процесс обучения был непосредственно сопряжен с выполнением научно-исследовательской, конструкторско-технологической, финансово-экономической и производственной работы.

В связи с этим серьезно модернизирована система управления научными исследованиями, создана современная инновационная инфраструктура, помогающая исследователям доводить научные результаты до опытно-промышленных испытаний.

Научно-исследовательская работа университета организована в единый многофункциональный комплекс, состоящий из Департаментов **академической науки, научных проектов и программ, предпринимательства и коммерциализации, испытательных лабораторий, научных исследований.**

Университет имеет современную материально-техническую базу, для преподавателей, активно занимающихся наукой, созданы все необходимые условия. Исследования проводятся в 110 учебно-научных, 17 научно-исследовательских лабораториях и 6 научных центрах.

Ежегодно Южно-Казахстанским университетом им.М.Ауэзова согласно плана Министерства образования и науки Республики Казахстан проводятся международные и республиканские научно-практические конференции: «Ауэзовские чтения», «IndustrialTechnologiesandEngineering» («Промышленные технологий и инжиниринг») – ICITE, а также студенческие научно-практические конференции.

В университете издаются 4 научных журналов, в том числе журнал на английском языке - Индустриальные технологии и инжиниринг, который входит в базу РИНЦ.

Руководством университета осуществляется работа по стимулированию и мотивации участия и развития в работе НИР преподавателей вуза, регулярно ППС университета премируются за активную научную работу, проводимую со студентами, магистрантами, за публикации статей в рейтинговых зарубежных журналах с высоким импакт-фактором и т.п. Ежегодно в День работников науки 12 апреля лучшие ученые университета награждаются дипломами и почетными грамотами. В настоящее время штатные ППС университета практически полностью (95%) охвачены научно-исследовательской работой. Научные сотрудники и ППС регулярно (не реже 1 раза в 5 лет) проходят повышение квалификации в соответствующих своей специальности отраслях.

## **1. НАУЧНО-ИССЛЕДОВАТЕЛЬСКАЯ РАБОТА ПРОФЕССОРСКО-ПРЕПОДАВАТЕЛЬСКОГО СОСТАВА (ППС)**

Основными направлениями научной деятельности ППС университета являются:

- проведение фундаментальных, поисковых и прикладных научно-исследовательских, опытно-конструкторских работ;
- внедрение результатов НИР в учебный процесс и производство или доведение их до стадии, позволяющей заинтересованным организациям финансировать их дальнейшую разработку;
- инновационно-производственная деятельность.

Кадровый потенциал университета состоит из ученых и высококвалифицированных специалистов. В ЮКУ им.М.Ауэзова имеются свои исторически сложившиеся научные школы, базирующиеся на опыте многих поколений ученых, имеющих многолетний опыт подготовки кадров в области образования, науки и бизнеса. Стратегия развития университета на 2020-2025 гг., определяет перспективу формирования исследовательского и предпринимательского вуза, в которой реализуется полный цикл воспроизводства новых знаний от генерации идей до создания инновационной продукции, а также на создание академической среды, в которой осуществляется подготовка специалиста нового поколения, профиль, компетенция и квалификация которого позволяет быть конкурентным, отвечает всем современным требованиям рынка труда.

В настоящее время в вузе работают 16 академиков и 15 членов-корреспондентов различных академий, из них: 1 академик Национальной Академии наук РК (Кожамжарова Д.П.); 3 академика Академии Педагогических наук Казахстана (Кожамжарова Д.П., Бейсенбаев С.К., Жолдасбеков А.А.); 1 академик Академии гуманитарных наук РК (Калыбекова А.); 1 академик Казахской Академии образования (Нурлыбекова

А.Б.); 4 академиком Международной Академии информатизации (Есмагамбетов Б-Б.С., Сембиев О.З., Тлеубаев С.Ш., Айменов Ж.Т.); 2 академика Казахской Национальной Академии естественных наук РК (Есенов Е.К., Айменов Ж.Т.); 2 академика Национальной Академии наук машиностроения и транспорта РК (Копжасаров Б.Т., Пернебеков С.С.); 1 академик Инженерной Академии РК (Айнабеков А.И.); 1 академик Международной Академии наук педагогического образования (Бейсенбаев С.К.); 1 академик Международной Академии холода (Шынгысов А.У.); 1 член-корреспондента Национальной Академии наук РК (Сатаев М.И.); 3 члена-корреспондента Международной Академии информатизации (Джанабаев Д.Д., Исмаилов Б.Р., Тлеубаева Б.С.); 3 члена-корреспондента Академии естественных наук (Жолдасбекова С.А., Камалов Ю.Н.); 3 члена-корреспондента Казахской Национальной Академии естественных наук РК (Мусаев Д., Саипов А.Б., Кабылбеков К.); 1 член-корреспондент Международной Академии педагогического образования (Айменов Ж.Т.); 2 член-корреспондента Академии сельскохозяйственных наук (Шингысов А.У., Калимбетов Б.Е.); 1 член-корреспондент Национальной Академии горных наук (Сарсенбаев Б.К.); 1 член-корреспондент Международной Академии холода (Ханжаров Н.С.)

По направлениям искусства, культуры и спорта научную деятельность осуществляют заслуженные артисты и деятели культуры РК, лауреаты международных конкурсов и фестивалей, заслуженные тренеры РК (Алметов Н.Ш., Джартыбаева Ж.Д., Тлеубаева Б.С., Жорабеков С. К., Ильясов М. Д., Таиров Ю.А, Биданов Ж.Б.).

В 2023-2024 учебном году общее количество ППС составляет 1750 человек, из них штатных ППС 1325 человек, что составляет 76 %. Из общего числа штатных ППС с учеными степенями и званиями 667 человек, доля остепененности от штатного количества ППС составила 45,3%.

**Таблица 1. Количественная и качественная характеристика ППС ЮКУ**

Годы	Всего ППС, в том числе штатных	Доктора наук / доктора PhD	Канд. Наук, доценты	Магистры и без степени	Процент с учеными степенями званиями
2021-2022	1663/1411	87/61	472	560/231	43,9 %
2022-2023	1738/1322	75/72	452	523/200	45.3 %
2023-2024	1750/1325	82/102	483	777/299	50,3 %

Остепененность по факультетам показана в таблице 1.1, из которой видно, что в сравнении с 2022 годом уменьшение показателей наблюдаются в Высшей школе «Текстильной и пищевой инженерии», на факультете «Культура и искусство».



Наибольший процент остепененности по факультетам – 63,7 % в ВШ «Химической технологии и Биотехнологии», наименьший на факультете «Культура и искусство» - 17,43 %. таблице 1.1.

Таблица 1.1 Остепенненность ВШ и факультетов 2022/2023 года

№	Факультеты	2022/2023 (%)
1	Высшая школа Химической инженерии и биотехнологии	63/63,7
2	Высшая школа Текстильной и пищевой инженерии	53,6/48,9
3	Высшая школа Информационных технологий и энергетики	32,2/33,6
4	Аграрный	39,1/41,6
5	Архитектура, строительство и транспорт	42,2/54,6
6	Механики и нефтегазового дела	52,1/52,1
7	История и педагогика	49,3/51,1
8	Высшая школа Естественных наук и педагогика	50/52,9
9	Культура и искусство	23,66/17,47
10	Филология	38/38,1
11	Высшая школа Управления и бизнес	54,1/55,2
12	Юридический	42/43,3
13	Спорт и туризм	20/23,02

## **1.2 ПЛАНИРОВАНИЕ И ОТЧЕТНОСТЬ ПО НАУЧНО-ИССЛЕДОВАТЕЛЬСКОЙ РАБОТЕ**

Координацию и управление научно-исследовательской деятельностью осуществляет проректор по научной работе и инновации, Департаменты академической науки, научных проектов и программ, научных исследований, предпринимательства и коммерциализации, испытательных лабораторий и институт послевузовского образования. Для рассмотрения важнейших научных и научно-технических достижений ученых университета, решения организационных мероприятий, связанных с научной деятельностью университета, работают научно-технический и научно-гуманитарные советы.

Научная деятельность осуществляется на кафедрах вуза профессорско-преподавательским составом, в соответствии с индивидуальными планами, а также научными, инженерно-техническими сотрудниками научно-исследовательских институтов, центров и лабораторий.

В 2023 году научно-исследовательская работа университета проводится согласно утвержденного Плана НИР на 2021-2025 годы по 98 темам, распределенным по следующим направлениям:

-Теоретические и прикладные вопросы физико-математических наук, механики. IT-технологии и автоматизация производств;

-Химическая технология неорганических веществ и силикатных материалов. Комплексная переработка минерального и техногенного сырья. Теоретические вопросы химических наук. Нанотехнология;

-Добыча и переработка углеводородного сырья. Органический, нефтехимический синтез. Полимеры;

-Проблемы экологии и охраны окружающей среды. Безопасность жизнедеятельности. Возобновляемые источники энергии;

-Проблемы разработки технологических процессов и аппаратов. Конструирование и моделирование машин и оборудования. Транспорт. Защита от коррозии;

-Современные технологии строительных материалов и строительства. Совершенствование конструкции сооружений. Архитектурный дизайн;

-Развитие агропромышленного комплекса. Технологии хранения, переработки сельскохозяйственных и пищевых продуктов, биотехнология. Техника и технология хлопкоочистительной, текстильной и легкой промышленности;

-Казахстан в истории цивилизованной модернизации. Роль и место Казахстана в международной политике. Совершенствование правовой системы Казахстана;

-Развитие социально-экономических и международных экономических отношений Казахстана в условиях индустриально-инновационного развития;

-Проблемы непрерывного регионального (общего, среднего специального, среднего профессионального, высшего) образования. Этнопедагогика, психология;

-Проблемы теории, методологии литературы, языкознания, библиографии;

-Историко-культурные, художественно-педагогические и спортивно-оздоровительные аспекты воспитания и развития личности.

Ученый совет вуза ежегодно рассматривает итоги выполнения планов НИР и принимает решения о развитии наиболее актуальных и перспективных направлений исследований, а также о прекращении научных работ, не обеспечивающих реального вклада в ускорение научно-технического прогресса.

Профессорско-преподавательский состав, научные сотрудники, руководящие и другие работники вуза также привлекаются к выполнению хоздоговорных и бюджетных НИР по совместительству.

Организация и выполнение НИР, структура и оформление научных отчетов производится в соответствии с ГОСТ 15.101-98 «Порядок выполнения НИР», ГОСО РК 5.01.024-2008 «Научно-исследовательская работа», ГОСТ 7.32-2001 Отчет о научно-исследовательской работе». Структура и правила оформления, ГОСО РК 5.03.011-2006 «НИР в высших учебных заведениях». В университете согласно МС ИСО 9001:2000

разработаны и реализуются процедуры системы менеджмента качества СМК ЮКУ ПР 7.07-2020 «Управление научно-исследовательской работой профессорско-преподавательского состава», СМК ЮКГУ ПР 7.08-2020 «Управление процессом научной деятельности студентов», а также СМК ЮКГУ ПР 7.09-2020 «Требования к оформлению рабочей документации по финансируемому НИР».

Отчеты по НИР, финансируемым Министерством образования и науки РК, ежеквартально и ежегодно предоставляются в Комитет науки МНиВО РК.

Все информационные письма от МНиВО РК, других министерств, ведомств и вузов РК, принимаемые решения руководства университета, Ученого совета, резолюции конференций распространяются деканам факультетов, заведующим кафедрами, руководителям подразделений и доступны на сайте университета [auezov.edu.kz](http://auezov.edu.kz).

Для создания комфортных условий и обеспечения потребностей в научных и информационных запросах пользователям университета открыт on-line доступ к 15 полнотекстовым мультидисциплинарным базам данных: «SpringerLink», «Интегрум», «Полпред», «Thomson Reuters ISI Web of Knowledge», «Science», «EBSCO», к электронным версиям научных журналов в открытом доступе, пользующихся у читателей университета наибольшим спросом (на платформе Научной электронной библиотеки), к казахстанским базам данных: «КазПатент», «Стандарты РК», «Цифровая библиотека по правам человека», «Зан», «РМЭБ».

Научные исследования проводятся в тесном взаимодействии с учебным процессом, проводимым на кафедрах в соответствии с перспективным тематическим планом научно-исследовательских работ кафедр.

**Научные направления работы ППС ВШ «Химической инженерии и биотехнологии» университета связаны с разработкой и организацией инновационных технологий переработки природного и техногенного вторичного сырья, создания импортозамещающих строительных вяжущих, композиционных материалов, аппаратов и технологий защиты окружающей среды:**

Теоретическое обоснование и создание технологий комплексной переработки природного сырья и производственных отходов;

Разработка новых перспективных технологий и усовершенствование традиционных технологий получения неорганических продуктов, экологически безопасных удобрений и стимуляторов роста растений на основе минерального сырья и техногенных отходов;

Разработка технологий производства силикатных материалов по приоритетным для Республики Казахстан видам деятельности на основе отечественных сырьевых материалов;

Разработка способов и технологии получения высокоэффективных полифункциональных гельобразующих полиэлектролитов, ПАВ,

композиционных полимерных материалов на основе техногенных и бытовых отходов;

Разработка технологии получения высокотехнологичных резиновых смесей и ингредиентов резино-вых смесей на основе техногенных отходов нефтеперерабатывающей и нефтехимической отраслей промышленности и местного минерального сырья;

Разработка новых технологий и процессов переработки тяжелого нефтяного сырья для получения композиционных материалов;

Разработка и получение полимерных ПАВ для повышения качества покрытий;

Исследование основ электрохимической термодинамики и общей характеристики электрохимической кинетики в растворах электролитов, основных аспектов прикладной электрохимии и процессов коррозии;

Разработка комбинированных аппаратов для очистки газов в производствах фосфора и его соединений;

Устойчивое развитие и зеленые технологии южного региона Казахстана;

Современные подходы и биотехнологические аспекты производства продукции в АПК, пищевой, и фармацевтической промышленности.

**Темы научно-исследовательских работ факультета «Архитектура, строительство и транспорт»** формировались в соответствии с приоритетными направлениями развития технической науки: по **строительству, транспорту, архитектуре и дизайну, разработке новых строительных материалов:**

Исследование рисков проявления паводко-селеопасных участков на территории г.Шымкент;

Разработка системы снижения негативного действия дефектов и неблагоприятных процессов на водные объекты г.Шымкент;

Исследование текущего состояния прибрежных территорий, зданий и сооружений, подверженных разрушению под воздействием эрозионно-оползневых процессов на территории г.Шымкент;

Обеспечение экологической безопасности автомобильного транспорта;

Развитие методов повышения надежности и эффективности эксплуатации наземных транспортных средств( автомобильный и железнодорожный транспорт);

Проектирование и благоустройство генерального плана мегаполиса Казахстана с применением национальных элементов и современных технологий;

Повышение эксплуатационной эффективности строительных материалов, изделий и конструкций на сырьевых материалах Туркестанской области;

Геотехническое обоснование возведения современных строительных объектов с учетом факторов, характерных для Юга Казахстана;

Исследование работы зданий различных конструктивных схем, запроектированных по Еврокодам, с учетом нелинейных свойств материалов

конструкций при действии нагрузок, соответствующих различным расчетным ситуациям;

Оценка теплоизоляционных свойств наружных стен зданий с учетом требований энергоэффективности;

Исследование работы зданий различных конструктивных схем, запроектированных по Еврокодам, с учетом нелинейных свойств материалов конструкций при действии нагрузок, соответствующих различным расчетным ситуациям;

Повышение эксплуатационной эффективности строительных материалов, изделий и конструкций на сырьевых материалах Туркестанской области.

**Темы научно-исследовательских работ выполняемые на факультете «Механика и нефтегазовое дело», соответствующие тематическому плану университета, представлены ниже:**

- Разработка методики конструирования и расчета высокоэффективных теплообменников аппаратов и устройств общепромышленного назначения;

Исследование научно-технических основ прогнозирования прочности и долговечности машин и механизмов с учетом эксплуатационных условий и разработка методов повышения прочности;

Исследование технологических процессов обработки деталей машин и механизмов с целью повышения качества и долговечности на основе процессов формообразования и поверхностного упрочнения;

Методология проектирования систем менеджмента на основе рискориентированного подхода;

Совершенствование научных аспектов метрологии и практического применения метрологического обеспечения производств, испытаний и измерений на предприятиях и организациях Республики Казахстан;

Совершенствование научных аспектов метрологии и практического применения метрологического обеспечения производств, испытаний и измерений на предприятиях и организациях Республики Казахстан.

**Темы научно-исследовательских работ в Высшей школе «Информационных технологий и энергетики»:**

Актуальные проблемы научно-технической и проектной поддержки современных информационных систем;

Создание математических моделей технологических и природных процессов с взаимодействием фаз;

Исследование адаптивных систем сбора и обработки радиотелеметрической информации;

Применение современных информационно-коммуникационных технологий в научно-исследовательской деятельности и образовании;

Проектирование и реализация цифровых технологий для решения задач прикладных отраслей экономики;

Перспективные интеллектуальные технологии автоматизации управления производственно-технологическими системами;

Разработка и исследование процесса получения электроэнергии на ВЭУ;

Повышение эффективности ТЭЦ и подключенных к ним городских теплофикационных систем за счет структурно-технологической модернизации.

“Freshman” Student’s Book, Work Book for the 1-st year students. Учебник и рабочая книга (тетрадь) «Фрешман» для студентов 1-го курса;

Вопросы формирования профессионально-ориентированной языковой компетенции студентов технических специальностей.

**Тематика НИР, выполняемая по тематическому плану университета факультет «Аграрный», представлена ниже:**

Разработка и внедрение инновационного метода использования типов трансферина для создания генетического паспорта и базы данных высокопродуктивных овец разводимых в условиях юге Казахстана;

Разработка технологии и наладка производства лечебно-профилактических препаратов против инфекционных, инвазионных и незаразных болезней сельскохозяйственных животных и птиц;

Изготовление вермукулярной мази и горного минерала и испытание ее для лечения экспериментальной раны;

Исследование и оценка современного состояние водных и земельных ресурсов, а также уровень механизации Южного Региона в целях развития аграрного сектора;

Выращивание сеянцев и саженцев лиственных, хвойных, плодовых деревьев , декоративных кустарников, и полукустарников , лекарственных растений на экспериментальном участке «Кайнар-булак»;

Усовершенствование технологии выращивания сахарного сорго в условиях Туркестанской области;

Мониторинг почв Туркестанской области и пути улучшения их плодородия.

**В Высшей школе «Текстильная и пищевая инженерия» научная работа выполняется согласно тематическому плану ЮКУ им. М.Ауэзова:**

Разработка инновационных технологий производства функциональных продуктов питания;

Инновационный текстиль. Принципы формообразования и декорирования;

Конструкторско-технологическое обеспечение швейных производств;

Комбинированные мясные изделия функционального назначения.

**Тематика НИР, выполняемая по госбюджетным темам на факультете «Истории и педагогики», представлена ниже:**

Психолого-педагогические основы компетентностного развития будущих специалистов в аспекте реализации программы «Болашаққа бағдар: рухани жаңғыру» в условиях инклюзивного образования;

Актуальные проблемы дистанционного обучения в дошкольных и начальных классах;

Модернизация подготовки будущих педагогов-психологов и научно-педагогических кадров в системе психолого-педагогического образования в вузе;

Концептуальные основы Отечественной истории в контексте национальной идеи «Мәңгілік Ел»;

Изучение наследия Южного Казахстана в контексте идеи «Духовное возрождение».

**Темы научно-исследовательских работ в Высшей школе «Управление и Бизнеса» разработаны в соответствии с приоритетными направлениями развития экономики республики с учетом особенностей южного региона страны:**

Научные основы повышения устойчивости региональной экономики в условиях цифровой трансформации;

Совершенствование учетно-отчетных, аналитико-аудиторских процессов на предприятиях РК;

Управление социально-экономическим развитием Туркестанской области и г. Шымкента в условиях новой реальности;

Разработка механизма эффективности финансирования и кредитования инклюзивной экономики в Казахстане;

Социально-экономические проблемы углубления индустриализации и повышения эффективности предпринимательской деятельности в регионе.

**На факультете «Филология» научная работа выполняется согласно следующему тематическому плану:**

Қазіргі әдебиеттану мен тіл білімінің өзекті мәселелері;

Формирование нравственной культуры студентов неязыковых специальностей в процессе обучения иностранным языкам в условиях трехязычного образования;

Теоретико-методологические и методические проблемы современного языкознания, литературоведения и лингводидактики;

Жаңа кезеңдегі қазақ тіл білімі, тіл тарихы, қазақ әдебиеттануын, мемлекеттік тілді оқытудың теориялық, әдіснамалық, лингвокогнитивтік және эстетикалық негіздері;

Концептуальные основы компетентностно-методологического интегрирования современной иноязычно-образовательной парадигмы: основы моделирования общения в контексте межкультурной коммуникации и лингводидактики.

**Тематика НИР, выполняемая на юридическом факультете, представлена ниже:**

Современные тенденции развития гражданского права и гражданского процесса РК в условиях глобализации: совершенствование гражданско-правовой модели по обеспечению защиты личности и общества и практики взаимоотношений;

Правовые аспекты построения справедливого государства;

Современная уголовная политика Республики Казахстан: проблемы и приоритеты;

Внешнеполитическая стратегия Республики Казахстан и международная дипломатия;

Рухани жаңғыру – идейная основа модернизации казахстанского общественного сознания (философский и политический аспекты).

**Темы НИР выполняемые в Высшей школе «Естественно научно-педагогический» согласно тематическому плану университета, представлены ниже:**

Подготовка специалистов на основе интеграции образовательных систем;

Научно-педагогические основы совершенствования подготовки будущих педагогов технического и профессионального образования по отраслям;

Түркістан облысының биоалуантүрлілігін сақтау, қорғау және тиімді пайдалану мәселелері;

Түркістан облысының жаһандану кезеңінде жаратылыстану ғылымының іргелі және қолданбалы мәселелерін шешу жолдарын географиялық тұрғыдан зерттеу;

Биология және география мамандықтары бойынша педагогтарды даярлаудың өзекті мәселелері.

**Научно-исследовательская работа на факультете «Культуры и искусство» проводится по следующим темам:**

Современные технологии совершенствования профессионального мастерства педагога в искусстве;

Современные направления развития культурно – досуговой и социальной деятельности;

Научно-исследовательская работа в сфере теории и истории изобразительного искусства и дизайна;

Культурно – досуговая сфера Шымкентского мегаполиса: состояние, проблемы, перспективы развития;

Формирование музыкально-художественных ценностей в образовательном процессе ВУЗа в свете реализации программы «Рухани жаңғыру».

**Научно-исследовательская работа на факультете «Спорта и туризма» проводится по следующим темам:**



Послание Главы государства Касым-Жомарта Токаева народу Казахстана. (01.09. 2020г) Общекультурная, профессиональная, физическая подготовка студентов Южно-Казахстанского университета;

Научные аспекты личностно-ориентированного подхода к профессиональной подготовке будущего учителя физической культуры в системе высшего профессионального образования

Формирование педагогической культуры общения будущих учителей физического воспитания;

Научно-педагогические основы формирования здорового образа жизни средствами физической культуры и спорта;

Инновационное развитие территориальных туристско-рекреационных систем РК.

С подробной информацией по направлениям и темам НИР с указанием шифров, руководителей и исполнителей, а также разделов и этапов их выполнения можно ознакомиться в отделе «Координации научной деятельности» Департамента академической науки.

Ученым Советом ЮКУ им. М. Ауэзова, ректоратом, Советами факультетов регулярно рассматриваются вопросы организации и подведения итогов НИР, подготовки кадров и студенческой науки.

Сведения о научном потенциале и кадровом составе факультетов университета за 2023 год представлены в таблице 1.2.1.

Таблица 1.2.1

## Сведения о научном потенциале университета за 2023 год

№	Факультет/ВШ	ППС										
		Всего	Докторов наук, профессоров и		Кандидатов наук и доцентов		PhD докторов		Магистры / без степени		Остепененность, %	
			Кол-во	%	Кол-во	%	Кол-во	%	Кол-во	%		
1	ВШ «Химическая инженерия и биотехнология»	113	27	23,9	39	34,5	6	5,3	41	36,3	63,7	1
2	«Архитектура, строительство и транспорт»	145	14	9,7	53	36,6	12	8,3	66	45,5	54,6	
3	«Механика и нефтегазовое дело»	117	9	7,7	35	29,9	17	14,5	56	47,9	52,1	5
4	ВШ «Текстильная и пищевая инженерия»	45	1	2,2	16	35,6	5	11,1	23	51,1	48,9	7
5	«Аграрный» факультет	101	3	3	33	32,6	6	6	59	58,4	41,6	9
6	ВШ «Информационные технологии и энергетика»	152	13	8,6	27	17,8	11	7,2	101	66,4	33,6	11
7	ВШ «Управление и бизнеса»	96	3	3,12	39	40,6	11	11,5	43	44,8	55,2	2
8	Факультет «Истории и педагогики»	105	6	5,7	39	37,1	9	8,5	51	48,6	51,3	6

9	Филологический факультет	105	3	2,9	35	33,3	2	1,9	65	61,9	38,1	10
10	Юридический факультет	104	1	1	42	40,4	2	1,9	59	56,7	43,3	8
11	ВШ «Естественно-научный-педагогический»	119	8	6,7	42	35,3	13	10,9	56	47,1	52,9	4
12	Факультет «Культура и искусство»	172	9	5,23	20	11,6	1	0,6	73/69	82,55	17,43	13
13	Факультет Спорт и туризм	104	6	5,76	17	16,3	0,96	1	80	76,9	23,02	12
	<b>Итого</b>	<b>1478</b>									<b>44,2</b>	

### 1.3 ВНЕДРЕНИЕ РЕЗУЛЬТАТОВ НИР В ПРОИЗВОДСТВО И УЧЕБНЫЙ ПРОЦЕСС

В течение 2023 года учеными университета в производство внедрены 341 научных разработок, в учебный процесс внедрено 105 результатов НИР. На диаграмме 1.3.1 показаны количественные показатели по результатам внедрения результатов НИР в производство и учебный процесс за 2021-2023 годы, свидетельствуют о незначительном увеличении этих показателей за последние три года.

Диаграмма 1.3.1

Количество актов внедрения результатов НИР в производство и учебный процесс за 2021-2023 годы

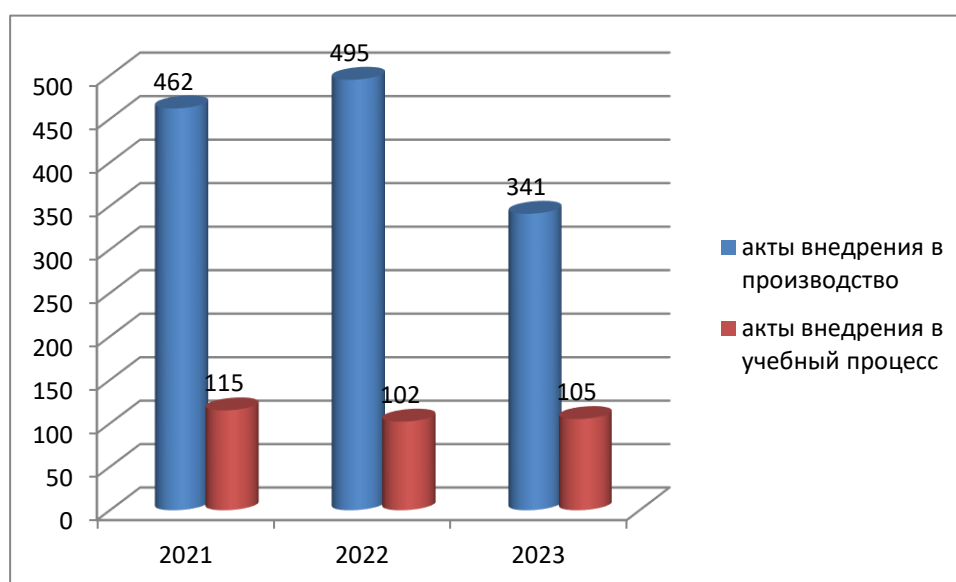

На диаграмме 1.3.2, 1.3.3 показано распределение количества актов внедрения результатов НИР в производство и учебный процесс по высшим школам и факультетам за 2023 год. Самыми активными по этим показателям оказались факультеты «Механика и нефтегазовое дело», «Архитектура, строительство и транспорт», высшие школы «Химической инженерии и биотехнологии», «Информационные технологий и энергетики», «Управления и бизнеса» и «Филология», на факультетах: «Аграрный», «Спорт и Туризм» акты внедрения в учебный процесс отсутствуют.

Диаграмма 1.3.2

Количество актов внедрения результатов НИР в производство и учебный процесс по факультетам за 2023 год  
технические факультеты и ВШ



Диаграмма 1.3.3

гуманитарно-педагогические факультеты и ВШ

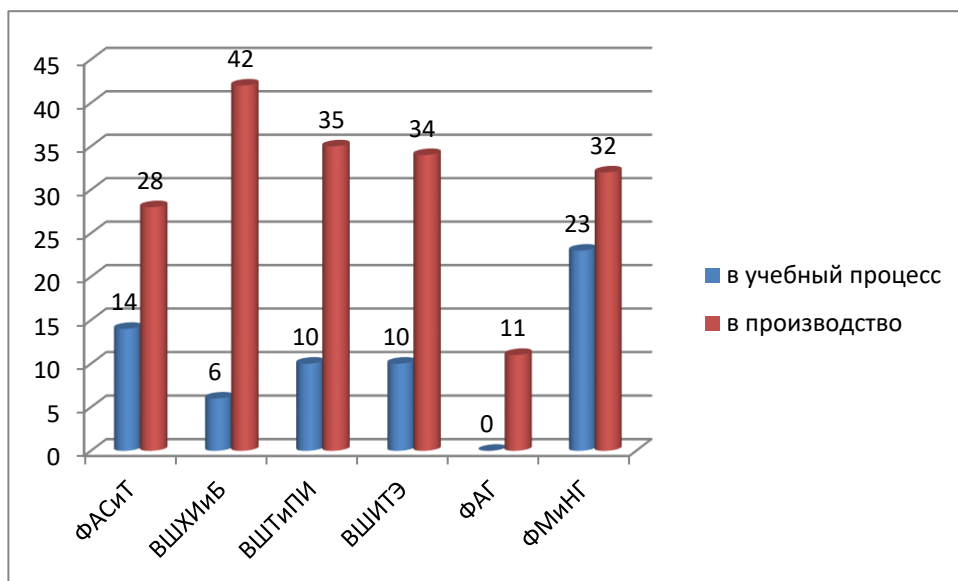
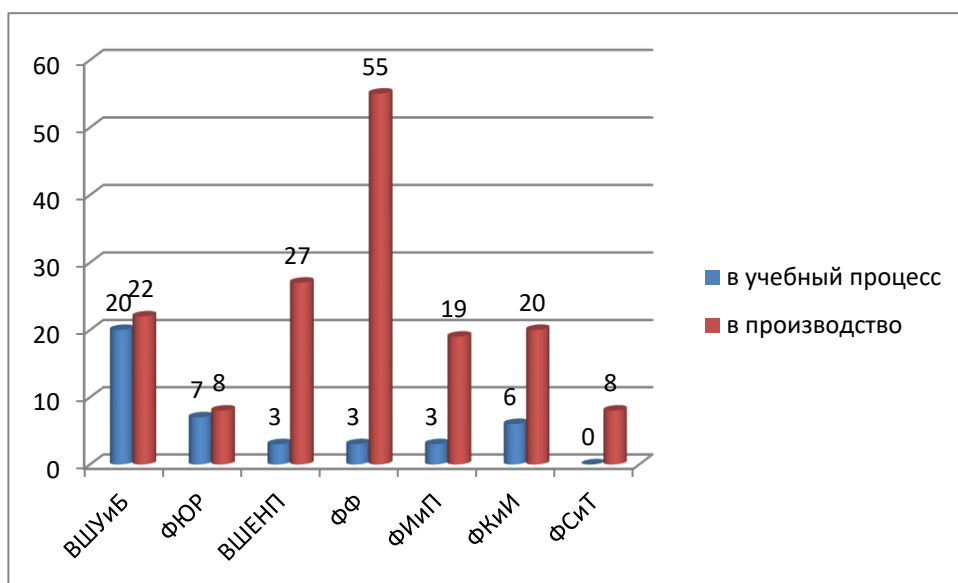

**В течение 2023 года учеными университета в производственнедрены 341 научных разработок.**

**На факультете «Архитектура, строительство и транспорт» 28 результатов НИР внедрены в производство.**

-Акт внедрения рук.Дарибаевой А.А. на тему «Слова назидания Абая», дисциплины «Русский язык» внедрено в школу №38 им.Н.Ондасынова.Акт №443 от 27.06.2023года.

-Акт внедрения рук.Дарибаевой А.А. на тему «Традиции русского и казахского народов» внедрено в школу №38 им.Н.Ондасынова.Акт №442 от 27.06.2023 года.

-Акт внедрения Ахметовой А.М. на тему «Тестовые задания как форма контроля успеваемости студентов в неязыковой аудитории»внедрено в ОСШ№74 Сайрамского района Туркестанской области.Акт №353 от 06.06.2023года.

-Акт внедрения рук.Ауельбековой Ж.С. на тему «Роль технологии проблемного обучения в позитивной динамике качества знаний» внедрено в школу №104им.Е.Юсупова. Акт №358 от 07.06.2023 года.

### **В Высшей школе «Информационные технологии и энергетика» 34 результатов НИР внедрено в производство**

-Акт внедрения рук.Мусабекова А.А. на тему «Разработка информационно-советующей экспертной системы контроля и прогнозирования качества продукции пищевых производств».Акт №434 от 27.06.2023 года.

-Акт внедрения рук.Кожобековой П.А., Махановой З.А. на тему «Қазақстан үшін өндірістік кәсіпорынды басқару ақпараттық ішкі жүйесінің сынағы» внедрено в «Компания Эврика».Акт №466 от 30.06.2023года.

-Акт внедрения рук.Кожобековой П.А., Махановой З.А. на тему «Инновациялық компания үшін кадрларды есепке алудың автоматтандырылған жүйесін әзірлеу» внедрено в «Компания Эврика».Акт №465 от 30.06.2023года.

-Акт внедрения рук.Сембиева О.З., Баймусаевой А.Б. на тему «Тұрғын үйді сату бөлімінің жұмысын автоматтандыру үшін бағдарламалық қамтамасыз етуді зерттеу және оңтайландыру» внедрено в Корпорацию «Сити Строй». Акт №453 от 29.06.2023года.

### **На факультете «Механика и нефтегазовое дело» 32 результатов НИР внедрено в производство**

-Акт внедрения рук.Калдыбаевой Б.М. на тему «Кәсіпорын сапасын басқару жүйесінде биологиялық белсенді қоспалар өндірісін метрологиялық қамтамасыз етуді жетілдіру» внедрено в ФШТ РМК «КазСтандарт».Акт №403 от 19.06.2023года.

-Акт внедрения рук.Печерского В.Н. на тему «Поверхностная упрочняющаяся обработка деталей машин и инструментов» внедрено в ТОО «Империио групп» .Акт №418 от 22.06.2023года.

-Акт внедрения рук.Айнабекова А. о производственных испытаниях полиуретановых полимерных композиционных материалов в ТОО «ALASH GROUP KZ».Акт №419 от 22.06.2023года.

-Акт внедрения рук.Айнабекова А. о производственных испытаниях грунтовок-модификатора ржавчины на основе натриевого жидкого стекла в ТОО «ALASH GROUP KZ». Акт №420 от 22.06.2023 года.

### **В Высшей школе «Текстильная и пищевая инженерия» 35 результатов НИР внедрено в производство**

-Акт внедрения рук.Иманбаева А.Ж. на тему «Жеміс шикізаттарын қақтау технологиясы бойынша өнеркәсіптік сынаулар» внедрено в ТОО «Ак Бура 555».Акт №414 от 22.06.2023года.

-Акт внедрения рук.Орымбетовой Г.Э. на тему «Моцарелла жұмсақ ірімшігі өндірісінің технологиясына арналған ХАССП жоспарын әзірлеу» внедрено в ТОО «Коктал-Агро».Акт №415 от 22.06.2023 года.

-Акт внедрения рук.Шимбетовой Б.Т. на тему «Қауын ұнтағы қосылған үгітілмелі печенье өндірісінің технологиясын жасау» внедрено в ТОО«Сайрам-Нан».Акт №429 от 23.06.2023 года.

-Акт внедрения рук. Иманбаева А.Ж. на тему «Тары ұнымен байытылған қантты печенье өндірісінің технологиясын жасау» внедрено в ТОО «Сайрам-Нан».Акт №426 от 23.06.2023года.

-Акт внедрения рук.Нурсеитовой З.Т. на тему «Өсімдік текті тағамдық талшықтармен байытылған пряник өндірісінің технологиясын жасау» внедрено в «Костенко ЖК Ксюша».Акт №425 от 23.06.2023года.

### **В ВШ «Химическая инженерия и биотехнология» внедрено в производство 42 результатов НИР**

-Акт внедрения рук.Алибаева Н. на тему «Разработка альгоудобрения на основе процессов комплексной конверсии фосфоросодержащих отходов г.Шымкент» внедрено в ООЭО «Биос».Акт №386 от 16.06.2023года.

-Акт внедрения рук.Алибаева Н. на тему «Разработка альгоудобрения на основе процессов комплексной конверсии фосфоросодержащих отходов г.Шымкент» внедрено в СПК «Nomad agro group».Акт №385 от 06.06.2023 года.

-Акт внедрения опытно-промышленных испытаний по использованию промывочных растворов в системах теплоснабжения для получения некоторой продукции, востребованной в хозяйственной деятельности рук.Высоцкой Н.А., Кабылбековой Б.Н., Айкозовой Л.Д., Тастанбекова Б.М. внедрено в ТОО «Asiltas group».Акт №432 от 23.06.2023 года.

-Акт внедрения опытно-промышленных испытаний по защите систем теплоснабжения от коррозионного воздействия теплоносителя рук.Высоцкой Н.А., Кабылбековой Б.Н., Айкозовой Л.Д., Бекжигитовой К.А., Курбанбекова К.Т. внедрено в ТОО «Elit Story «M&A»».Акт №431 от 23.06.2023года.

### **На факультете «Аграрный» 11 результатов НИР внедрены в производство.**

-Акт внедрения Тулеметовой С.Е.,Коньсовой С.С. на тему «Бұзаулардың диспепсия ауруына қарсы заманауи препарат Апрамицинді қолдану және алдын алу шараларын жүргізу» внедрено в ҚР АШМ ВБжҚҚ «РВЗ»ШЖҚ РМК ОҚӨФ. Акт №416 от 19.06.2023 г.

-Акт внедрения Курбановой К.С., Курбановой А.С. на тему «Энтерококкті септицимия ауруының жедел диагностикалау үшін ИФА жаңа экспресс жүйені қолдану» внедрено в ЖШС ОҚВГЗС .Акт №383 от 16.06.2023года.

-Акт внедрения Курбановой К.С., Курбановой А.С.- на тему «Шунгит негізіндегі жақпа қолдана отырып, жануарлардағы жараларды емдеудің тиімділігін анықтау».Акт №382 от 16.06.2023года.

-Акт внедрения Курбановой К.С., Курбановой А.С. на тему «Полимеразды-тізбекті реакция әдісімен ауылшаруашылығы малдарының инфекциялық ауруын анықтау».Акт №384 от 16.06.2023 года.

**В ВШ «Управление и бизнес» было внедрено в производство 22 результатов НИР**

-Акт внедрения рук.Жаннаковой Н.Н. на тему «Аймақтардың инвестициялық әлеуетін жоғарылату қамтамасыз етудің шетелдік тәжірибелері» внедрено в ТОО «Огем».Акт №347 от 24.05.2023года.

-Акт внедрения рук.Тулеметовой А.С. на тему «Тенденции и пути развития альтернативных источников энергии» внедрено в ТОО «Жылуэнерго ремонт».Акт №335 от 20.03.2023года.

-Акт внедрения рук.Айдаровой А.Б. на тему «Кәсіпорынның қаржы ресурстарын қалыптастыру және пайдалану тиімділігі» внедрено в ТОО «Барыс Строй Инжиниринг».Акт №332 от 20.01.2023года.

-Акт внедрения рук.Ускенова М.К. на тему «Инновациялық форсайт жағдайында кәсіпкерлік құрылымдардың бәсекеге қабілеттігін арттыру» внедрено в АИӨК «Махалбай».Акт №425 от 22.06.2023года.

**На юридическом факультете было внедрено 8 результатов НИР производство**

-Акт внедрения рук. Мицкой Е.В. на тему «Проблемные вопросы оценки законности действий сотрудников оперативных подразделений при проведении оперативно-розыскных мероприятий на наличие провокации по делам о взяточничестве» внедрено в Адвокатскую контору «Адал».Акт №341 от 17.05.2023года.

-Акт внедрения рук.Мицкой Е.В. на тему «Проблемные вопросы уголовно-правовой квалификации причинности» внедрено в Адвокатскую контору «Адал».Акт №342 от 17.05.2023года.

-Акт внедрения рук.Мицкой Е.В. на тему «Проблемы использования двигательной биометрии в практике криминалистического обеспечения расследования уголовных правонарушений» внедрено в Адвокатскую контору «Адал».Акт №343 от 17.05.2023года.

-Акт внедрения рук.Мицкой Е.В. на тему «Тактика дпроса, предшествующего предъявлению для опознания» внедрено в Адвокатскую контору «Адал».Акт №344 от 17.05.2023 года

**В ВШ «Естественно-научно-педагогический» было внедрено 27 результатов НИР**

-Акт внедрения рук.Кожашевой Г.О. на тему «Орта мектепте «Пирамида» тақырыбын оқыту әдістемесі» внедрено в №2 школу интернат. Акт №442 от 29.06.2023года.

-Акт внедрения рук.Кожашевой Г.О. на тему «Мектеп математика курсындағы жоғары ретті альгебралық теңдеулерін шешу әдістерін зерттеу» внедрено в №49 среднюю школу. Акт №426 от 22.06.2023года.



-Акт внедрения рук.Саидахметова П.А. на тему «Физика мен математикадағы векторлар» внедрено в №26 школу-гимназию имени Жамбыла.Акт №417 от 19.06.2023года.

-Акт внедрения рук.Абиева Н.А. на тему «Орта мектепте теңдеулер мен теңсіздіктерді алгебралық және геометриялық әдістерді біріктіре отырып оқыту әдістемесі» внедрено в Среднюю школу №1 Talant.Акт №427 от 26.06.2023 года.

### **На филологическом факультете было внедрено 55 результатов НИР производство**

-Акт внедрения рук.Баймурзаевой К.Б. внедрен метод «Инсерт» как прием технологии развития критического мышления через чтение и письмо, используемый при работе с текстом с новой информацией, в методике прием Инсерт часто называют технологией эффективного чтения. Акт «№453 от 30.06.2023 года.

-Акт внедрения рук.Бекназаровой Р.К. внедрен в производство.Темы уроков: «Мы и природа», «Что за прелесть эти сказки».Дисциплина предмета: русский язык. Акт №452 от 30.06.2023года.

-Акт внедрения рук.Бекназаровой Р.К. внедрен в производство.Темы уроков: «Повествовать-значит рассказывать», «Описание-это словесное рисование».Дисциплина предмета: русский язык. Акт №449 от 30.06.2023года.

-Акт внедрения рук.Бекназаровой Р.К. внедрен в производство. Темы уроков: «Дружба-это дар», «Учимся дружить». Дисциплина: Русский язык.Акт №451 от 30.06.2023года.

### **На факультете «История и педагогика» было внедрено 19 результатов НИР**

-Акт внедрения рук. Абдикаримовой У.А. внедрен в производство. Тема лекции: «Жеке сөйлемдерді және арнайы іріктеп алынған сөз жолдарын оқу».Акт №501 от 05.07.2023года.

-Акт внедрения рук.Абдукаримовой У.А. внедрен в производство.Тема уроков: «Ұғымдарды топтастыру».Дисциплина «Тіл дамыту».Акт №502 от 05.07.2023года.

-Акт внедрения рук. Нигматуллина Ж.Ш. внедрен в производство. Тема уроков: «Қоршаған орта ғажайыптары».Дисциплина «Коррекциялық сабақ».Акт №507 от 05.07.2023года.

-Акт внедрения рук.Абдукаримовой У.А. внедрен в производство. Тема уроков: «Геометриялық пішіндер».Дисциплина: «Математика».Акт №512 от 05.07.2023года.

### **На факультете «Культура и искусство» было внедрено 20 результатов НИР**

-Акт внедрения рук.Арипбаевой Л.Ш. на тему «Қазақ музыкасының тарихы» внедрено в школу гимназию №50 имени А.Байтурсынова.Акт №433 от 27.06.2023года.

-Акт внедрения рук. Мухамедина М.М. на тему «Актриса» внедрено в Жетисайский драм театр имени К.Жандарбекова. Акт №374 от 31.05.2023года.

-Акт внедрения рук. Мухамедина М.М. на тему «Наурыз Думан» внедрено в Чимкентский городской академический казахский драма театр имени Ж.Шанина. Акт №362 от 30.05.2023года.

**На факультете «Спорт и туризм» было внедрено 8 результатов НИР**

-Акт внедрения рук. Демеуова А.К. на тему «Оқушылардың дене қасиеттерін дамытудың заманауи жолдары» внедрено в специализированную детско-юношеских школ олимпийского резерва по видам борьбы №10. Акт №337 от 10.05.2023года.

-Акт внедрения рук. Демеуова А.К. на тему «Спорт психологиясын пайдалана отырып жастарды елжандылыққа тәрбиелеудің ерекшеліктері» внедрено в специализированную детско-юношеских школ олимпийского резерва по видам борьбы. Акт №339 от 10.05.2023года.

**В течение 2023 года учеными университета в учебный процесс внедрено 105 результатов НИР.**

**В ВШ «Химическая инженерия и биотехнология» было внедрено 6 результатов НИР в учебный процесс**

-Акт внедрения рук. Глеуовой С.Т. внедрено в учебный процесс в практические занятия по дисциплине «Ресурсосберегающие технологии переработки техногенных отходов» для магистрантов по специальности 7М07162 –«Химическая технология неорганических веществ». Акт №019 от 15.11.2023 года.

-Акт внедрения рук. Таймасова Б. внедрено в учебный процесс в практическое занятие по дисциплине «Арнайы цементтердің химиясы мен технологиясы» для магистрантов группы МХТ-22(1)-8нк7 ОП 7М07190-Химическая технология тугоплавких неметаллических и силикатных материалов. Акт №337 от 01.06.2023года.

-Акт внедрения рук. Таймасова Б. внедрено в учебный процесс в лекционное занятие по дисциплине «Арнайы цементтердің химиясы мен технологиясы» для магистрантов группы МХТ -22(1)-8нк7 ОП7М07190-Химическая технология тугоплавких неметаллических и силикатных материалов. Акт №334 от 01.06.2023года.

-Акт внедрения рук. Таймасова Б. внедрено в учебный процесс в лабораторное занятие по дисциплине «Арнайы цементтердің химиясы мен технологиясы» для магистрантов группы МХТ-22(1)8нк7 ОП 7М07190-Химическая технология тугоплавких неметаллических и силикатных материалов. Акт №335 от 01.06.2023года.

**На факультете «Архитектура, строительство и транспорт» было внедрено в учебный процесс 14 результатов НИР.**

-Акт внедрения рук. Тагаева Н.С. внедрено в учебный процесс в лекционное занятие по дисциплине «Основы логистики», тема 19-20

«Информационная логистика», ОП 6В07130-Транспорт, транспортная техника и технологии. Акт №287 от 01.03.2023года.

-Акт внедрения рук.Тагаева Н.С. внедрено в учебный процесс в лекционные занятия по дисциплине «Высокоскоростной железнодорожный транспорт», тема 4 «Инновационное развитие транспорта в Казахстане» ОП7М07130-Транспорт, транспортная техника и технологии, ОП 7М07133-Логистика транспортных систем.Акт №286 от 01.03.2023года.

-Акт внедрения рук.Пернебекова С.С. внедрено в учебный процесс в виде научной статьи «Автокөлік кәсіпорындарының көліктік-логистикалық қызмет көрсету жұмыстарын сапалық тұрғыда басқару көрсеткіштерін анықтау».Акт №015 от 15.11.2023года.

-Акт внедрения рук. Пернебекова С.С. внедрено в учебный процесс в виде научной статьи «Formation of a single transport and logistics information space of the Republic of Kazakhstan».Акт №016 от 15.11.2023года.

**На факультете «Механика и нефтегазовое дело» было внедрено 23 результатов НИР в учебный процесс.**

-Акт внедрения рук.Печерского В.Н. внедрены в учебный процесс в лекционное занятие по дисциплине «Проектирование и прочностные расчеты в CAD/CAE системах», в практические занятия по дисциплине «Системы управления в машиностроении» для магистрантов ОП 7М07120-Машиностроение в виде методических указаний по проведению практических занятий в разделе.Акт №363 от 09.06.2023 года.

-Акт внедрения рук. Бимбетовой Г.Ж. внедрено в учебный процесс в лекционное занятие на тему «Бұрғылау ерітінділерінің негізгі түрлері.Полимерлік, көмірсутекті, эмульсиялық, тұзды ерітінділер, аэрацияланған көпіршіктер, бор сапропельді бұрғылау ерітінділері және оларды қолдану аймақтары».Акт №359 от 08.06.2023года.

-Акт внедрения рук.Пономоренко Е. внедрено в учебный процесс в лекционные и практические занятия по базовой дисциплине вузовского компонента «Физика», по темам «Динамика вращательного движения», «Колебания и волны», «Тепловое излучение», для бакалавров ОП 6В07120-Машиностроение.Акт №325 от 31.05.2023года.

-Акт внедрения рук.Айнабекова А. внедрены в учебный процесс в лекционные занятия, в практические занятия, раздел «Теоретическая механика», «Сопротивление материалов», «Теория механизмов и машин».Акт №348 от 02.06.2023года.

**В ВШ «Информационные технологии и энергетика» было внедрено 10 результатов НИР в учебный процесс.**

-Акт внедрения рук. Ильясова Р.М. внедрены в лекционные занятия по дисциплине «Инжиниринг электропривода», модуль 2, «Современные технологии проектирования систем электроприводов» для обучающихся ОП 6В07150 Электроэнергетика.Акт №467 от 30.06.2023года.

-Акт внедрения рук. Ильясова Р.М. Лекция в рамках внедрение НИР в учебный процесс «Ауыл шаруашылығы өнеркәсібін энергиямен жабдыктау мақсатында күн қондырғыларын пайдалану».Акт №452 от 29.06.2023года.

-Акт внедрения рук. Ильясова Р.М. внедрена в учебный процесс: лекционное занятие по дисциплине «Релейная защита и автоматика систем электроснабжения» для специальности 6В07151-Электроснабжение.Тема лекции «Микропроцессорная релейная защита».Акт №404 от 21.06.2023года.

-Акт внедрения рук. Ахметовой С.Т. внедрены в учебный процесс: в лекционные занятия по дисциплине «Машинное обучение», раздел «Применение типов обучения».Акт №407 от 22.06.2023года.

-Акт внедрения рук. Батъкаева И.И. внедрен в учебный процесс по дисциплинам «Конструкционные материалы теплоэнергетике» и «Водоподготовка».Акт №25 от 19.12.2023года.

**В ВШ «Управление и бизнес» было внедрено 20 результатов НИР в учебный процесс.**

-Акт внедрения рук.Тулеметовой А.С. внедрен в учебный процесс в лекционные занятия: дисциплина «Маркетинг и менеджмент в АПК», тема 9- Валовая и товарная продукция сельского хозяйства и дисциплина «Современная аграрная экономика», тема 7-интенсификация сельского хозяйства.Акт №535 от 24.08.2023года.

-Акт внедрения рук.Айдаровой Т.А. внедрен в учебный процесс в лекционные занятия: дисциплина «Маркетинг-менеджмент», Тема управление целевым рынком и дисциплина «Economy of foreign countries», Тема 6.Consumption patterns in the global economy.Акт №534 от 24.08.2023года.

**На филологическом факультете 3 результатов НИР внедрено в учебный процесс**

-Акт внедрения рук. Шакеновой М.Т. внедрен в учебный процесс в лекционные занятия дисциплины «Стилистика и культура речи» Тема 7 «Публицистический стиль». Акт №520 от 20.08.2023года.

-Акт внедрения рук.Шакеновой М.Т. внедрен в учебный процесс в лекционные занятия дисциплины «Стилистика и культура речи» Лекция 13 «Сфера функционирования и стилеобразующие характеристики публицистического стиля, лекция14 «Лексико-фразеологические и грамматические особенности»».Акт №521 от 20.08.2023года.

-Акт внедрения рук.Шакеновой М.Т. внедрен в учебный процесс в лекционные занятия дисциплины «Русская литература XIX века», лекция 10 «Творчество Ф.М. Достоевского. Социально-философский роман «Преступление и наказание. Попытка создания положительного прекрасного человека»».Акт №522 от 21.08.2023года.

**В ВШ «Текстильная и пищевая инженерия» было внедрено 10 результатов НИР в учебный процесс**

-Акт внедрения рук. Ханжарова Н.С. внедрен в учебный процесс в практические занятия по дисциплине «Современные методы термической обработки и хранения пищевых продуктов и сырья» в форме методических

указаний к практической работе №15- «Анализ процессов сушки рулетов конины с применением низкотемпературных тепловых насосов».Акт № 481 от 13.07.2023года.

**В ВШ «Естественно научно-педагогический» 3 результата НИР внедрено в учебный процесс**

-Акт внедрения рук.Мадиярова Н.К. внедрен в учебный процесс в лекционные и практические занятия.Акт №2 от 28.11.2023года.

**На юридическом факультете 7 результатов НИР было внедрено в учебный процесс**

-Акт внедрения рук. Спанова М.Ж. внедрено в учебный процесс в лекционные занятия «Қазіргі заманғы ғаламдық мәселелер және философиядағы табиғат мәселесі».Дисциплина «Философия».Акт №420 от 20.06.2023года.

-Акт внедрения рук. Имашева Б.Е. внедрен в учебный процесс в лекционные занятия Дисциплина – уголовное право Республики Казахстан, лекция 20, тема 9.Уголовные правонарушения в сфере экономической деятельности.3.Иные уголовные правонарушения в сфере экономической деятельности. Акт №333 от 14.02.2023года.

-Акт внедрения рук. Имашева Б.Е внедрен в учебный процесс в лекционное занятие, дисциплина-криминология и виктимология, лекция 10, преступления в сфере экономической деятельности и их предупреждение. Акт №334 от 14.02.2023 года.

-Акт внедрения рук. Спанова М.Ж. внедрен в учебный процесс в лекционное занятие «Этика.Құндылықтар философиясы».Дисциплина «Философия».Акт №422 от 20.06.2023года.

**На факультете «Культура и искусство» было внедрено 6 результата НИР в учебный процесс**

-Акт внедрения рук.Сапаровой Ю.А. внедрен в учебный процесс в лекционное занятие «Әлеуметтік салада коучинг технологияны жетілдірудің негізгі әдістері».Дисциплина «Әлеуметтік диагностика және кеңес беру».Акт №405 от 16.06.2023года.

-Акт внедрения рук.Сапаровой Ю.А. внедрен в учебный процесс в лекционное занятие «Қарт адамдардың бос уақыты», дисциплина «Әлеуметтік геронтология және гериатрия».Акт №404 от 14.06.2023года.

## **1.4 УЧАСТИЕ СОТРУДНИКОВ В НАУЧНЫХ КОНКУРСАХ И ВЫСТАВКАХ**

Продвижение наукоемких технологий и инновационной продукции, предложенные учеными университета, являются одной из важнейших задач научно-исследовательской деятельности. Департаментами по научной работе и инновации проводятся мероприятия по наглядной демонстрации научно-технических инновационных проектов на различных региональных, республиканских и международных выставках.

За отчетный период по вопросам освещения работ касающихся научной и инновационной деятельности ЮКУ, в средствах массовой информации, ППС и сотрудниками университета опубликовано 279 статьи в республиканских газетах – 75, региональных газетах – 179 статей. С участием ведущих ученых университета на телеканалах Хабар, ШТВ, Отырар, Айғақ, транслировано 53 передачи.

### **Награды и медали ППС за вклад в научную деятельность**

За отчетный период ППС университета достиг значимых результатов в области науки и культуры. Многие ППС за научные достижения были награждены юбилейными медалями и нагрудными значками, стали обладателями звания «Лучший преподаватель вуза» (таблица 1.4.2) и государственными степендиантами.

По итогам календарного 2023 года ученым университета присвоены научные звания и различные отечественные награды:

-Тастанбекова Г.Р.– декан Аграрного факультета, кандидат сельскохозяйственных наук, доцент, Почетная грамота за вклад в развитие науки и образования Республики Казахстан. От Министра науки и высшего образования, Астана, декабрь 2023 года.

-Султанбекова П.С.– заведующий кафедры «Водные ресурсы, землепользование и агротехника» кандидат технических наук, доцент, Почетная грамота за вклад в развитие науки и образования Республики Казахстан. От Министра науки и высшего образования, Астана, декабрь 2023 года.

-Кузурбаева А.Т.– заведующий кафедры «Ветеринарная медицина» благодарственное письмо за вклад в развитие науки и образования Республики Казахстан. От Министра науки и высшего образования, Астана, декабрь 2023 года.

-Туткышбай И.А. - доцент кафедры «Ветеринарная медицина» медаль «Ерен еңбегі үшін» за вклад в развитие науки и образования Республики Казахстан. От президента Республики Казахстан, Астана, 16 октября 2023 года

-Султанбекова П.С.- Награждена Почетным званием «Үздік педагогы» высшего и послевузовского образования 14.11.2023ж

-Дошанов Д. А., Ассоциация высших учебных заведений Республики Казахстан награжден золотой медалью имени А.Байтурсынова.

-Дауренбеков Х.Т., Ассоциация высших учебных заведений Республики Казахстан награжден золотой медалью имени А.Байтурсынова.

-Жанбырбаев М., Ассоциация высших учебных заведений Республики Казахстан награжден орденом имени А.Байтурсынова.

-29-31 марта 2023 года в г. Астане студенты ансамбля танца «Каракөз» приняли участие в VI Республиканском конкурсе, посвященный Ш. Жиенкуловой. Диплом III место

-27 марта 2023 года в Казахской Национальной академии хореографии г. Астана состоялась Республиканская предметная олимпиада для обучающихся образовательных программ 6В02130- «Хореография» высшего (или) послевузовского образования РК, посвященная 100 летию выдающегося казахстанского балетмейстера Абирова Д.Т. Диплом III место команда «Нұрлы жастар»

-Студенты специальности 6В02120- "Режиссура, принимали участие в XV республиканской предметной олимпиаде в КазНАИ им.Т.Жургенова г. Алматы с 27.03-31.03.2023 г. Дипломы II и III степени. Руководители ст. преподаватель Е.А. Жолдасов, преподаватель К.А. Мутали., Адимханов Н.

-IX Международный кинофестиваль любителей- «KINOART 2023» 13.03.2023г. Шымкент. Диплом III место. Руководитель: Жолдасов Е.А.

-Республиканский фестиваль студенческих театров «Студент и сцена» на котором студенческий театр «Өркен» занял 1 место. 19-21апреля 2023г. г.Алматы. Диплом 1 место. Руководитель: ст. преподаватель Е.А. Жолдасов.

-Республиканский фестиваль студенческих театров «Студент и сцена» 19-21апреля 2023г. г.Алматы. Диплом Номинация «Лучшая режиссура» Студентке группы МӨ -20-8к Елшибай Ш. Руководитель: ст. преподаватель Е.А. Жолдасов.

-Региональный конкурс XIV Национальные Дельфийские игры РК. Ансамбль танца «Қаракөз» Диплом I место. 10.05.2023г. Тараз. Руководитель: Тлеубаева Б.С., балетмейстер- постановщик Азизханова Д.К

-I Республиканский конкурс «Акку-2023" посвященный 100-летию, заслуженной артистки Казахской ССР Н.Тапаловой. г. Актюбе, 2023 год. Диплом I место. Актюбе, 2023г.

-03 июня 2023 года кафедра «Өнер» провела IVМеждународный конкурс Танцев народов мира, посвященный 80-летию ЮКУ. Руководитель: Тлеубаева Б. С.,Абдрахимова Р.Р.

-Региональный конкурс XVII Национальные Дельфийские игры РК. Ансамбль танца «Қаракөз» Диплом. 12-18.09.2023г.Астана. Руководитель: Мырзаев С.А.

-06-10.10.2023г. Ансамбль танца «Қаракөз» принял участие в Международном конкурсе XVII Молодежные Дельфийские игры государств- участников содружества независимых государств. Республика Кыргызстан, г.Бишкек.Диплом III место. Руководитель: Мырзаев С.А.

-Тарасенко Т.В. награждена благодарственным письмом от имени общественного фонда «Сэби үміті» за активное участие в организации благотворительной акции «Улыбка детей», посвященному новогоднему мероприятию для многодетных семей и интернатам г. Шымкент.

-Студенты ЮКУ им. М.Ауэзова, специальности «Культурно-досуговая работа» заняли почетное I место по номинации «Актерское мастерство» на многожанровом конкурсе «Жан жүрегім Қазақстан», прошедший в г. Тараз. Руководитель: Ауесбаев Е.С. Постановка конкурса И.А. Крылов «Квартет», 08.12.2023 г.

-Дүйсенбаев О. Получил звание профессора Педагогической Академии Казахстана 2023 г.

-Назанова Г.Ж. награждена благодарственным письмом от имени городского научно-универсальной библиотеки имени Аль-Фараби за активное участие в мероприятии посвященному 135-летию Амре Кашаубаева. 2023 г.

-Абсаматова Е.А.ст.преподаватель получила Почетную грамоту от министерство науки и высшего образования к 80-летию ЮКУ им.Ауезова..г. Астана. 2023 г.

-Ауесбаев Е.С.ст.преподавательнагражден нагрудным знаком «Кәсіби шеберлігі үшін» от общественного фонда. 2023 г.

-Назанова Г.Ж. ст.преподаватель получила сертификат за проведении лекции и практических занятий в период 03.05.-06.05.2023 гг. Для студентов специальности «Организации и управления учреждениями культуры и искусства» Нукусского филиала Государственного института искусств и культуры Узбекистана по дисциплине «Написание сценариев и организация культурно-массовых мероприятий» в рамках программы академической мобильности.

-Жолдасбекова К.А. награждена нагрудным знаком «Білім беру ісінің үздігі» решением ассоциации учителей РК.

-Жақсылықова Д.М. получила сертификат за участие в международной научно-практической конференций «Дәстүрлі музыка өнері және қазіргі әлем: мәдениеттер тоғысуы». 26.01.2023 г. №056 ГККП «Музыкальный колледж» Управления Образования города Шымкент.

-Байтанатова М.Ж. получила сертификат за участие в международной научно-практической конференций «Дәстүрлі музыка өнері және қазіргі әлем: мәдениеттер тоғысуы». 26.01.2023 г. №057 ГККП «Музыкальный колледж» Управления Образования города Шымкент.

-Жолдасбекова Қ.А. получила сертификат за участие в международной научно-практической конференций «Дәстүрлі музыка өнері және қазіргі әлем: мәдениеттер тоғысуы». 26.01.2023 г. №058 ГККП «Музыкальный колледж» Управления Образования города Шымкент.

-Оспанов Д. М. Министерство науки и высшего образования Российской Федерации номинация "Лучший портрет" международная выставка-конкурс преподавателей художников по творческим направлениям высших и средних профессиональных учебных заведений. Творческая осень-23.10.23 г.-27.10.23

-Айдосов А. МИНИСТЕРСТВО НАУКИ И ВЫСШЕГО ОБРАЗОВАНИЯ РОССИЙСКОЙ ФЕДЕРАЦИИ номинации «Лучший пейзаж» ЖПІ международный выпуск-конкурс художников преподавателей творческих направлений высших и средних профессиональных учебных заведений. ТВОРЧЕСКАЯ ОСЕНЬ-2023г. 23.10.23-27.10.23 г.

-Офицерова Н. Р.МИНИСТЕРСТВО НАУКИ И ВЫСШЕГО ОБРАЗОВАНИЯ РОССИЙСКОЙ ФЕДЕРАЦИИ номинации «Лучшее произведение в модном графике» ПІІІ международный выпуск-



конкурс художников преподавателей творческих направлений высших и средних профессиональных учебных заведений. ТВОРЧЕСКАЯ ОСЕНЬ-2023г. 23.10.23-27.10.23 г.

-Малик М. М. МИНИСТЕРСТВО НАУКИ и ВЫСШЕГО ОБРАЗОВАНИЯ РОССИЙСКОЙ ФЕДЕРАЦИИ номинации «Лучшее произведение, выпущенное в технике масляной живописи: лучший пейзаж» ЖШ международный выпуск-конкурс художников преподавателей творческих направлений высших и средних профессиональных учебных заведений. ТВОРЧЕСКАЯ ОСЕНЬ-2023г. 23.10.23-27.10.23 г.

-Муратбаева Г. награждена благодарственным письмом за вклад в этнонаучный симпозиум "Ак шали".Шымкент, 2023 г.

-Муратбаева Г. награждена благодарственным письмом на мероприятие "Дань истории". - Шымкент, 2023 г.

-Муратбаева Г. МИНИСТЕРСТВО НАУКИ и ВЫСШЕГО ОБРАЗОВАНИЯ РОССИЙСКОЙ ФЕДЕРАЦИИ номинации «Лучшее произведение в модном графике» III Международный выпуск-конкурс художников преподавателей творческих направлений высших и средних профессиональных учебных заведений. ТВОРЧЕСКАЯ ОСЕНЬ-2023г. 23.10.23-27.10.23 г.

-Джартыбаева Ж. Д. МИНИСТЕРСТВО НАУКИ и ВЫСШЕГО ОБРАЗОВАНИЯ РОССИЙСКОЙ ФЕДЕРАЦИИ номинации «Лучший гобилен» III Международный выпуск-конкурс художников преподавателей творческих направлений высших и средних профессиональных учебных заведений. ТВОРЧЕСКАЯ ОСЕНЬ-2023г. 23.10.23-27.10.23 г.

-Срайлов Бахыт Бекмырзаевич директор Центра обычаев и традиций Б. А. Спанов, художественный руководитель Жетысайского музыкально-драматического театра, поставил более 200 произведений различных жанров, воспитал талантливых актеров и наградил их благодарственным письмом за сердечность.

-Срайлов Бахыт Бекмырзаевич был награжден благодарственным письмом за организацию выставки театра и изобразительного искусства «Кеңістік»

-Срайлов Бахыт Бекмырзаевич был награжден поздравительным письмом акима Шардаринского района Туркестанской области Республики Казахстан К. Жолдыбай за искусство рисования, за 40 лет творческого творчества, за создание целины, за вклад в развитие, развитие культуры и изобразительного искусства нашего народа.

-Срайлов Бахыт Бекмырзаевич был награжден поздравительным письмом акимом Жетисайского района М. Кадырбеком как квалифицированного специалиста своего дела , активного специалиста в области культуры.

-Срайлов Бахыт Бекмырзаевич награжден благодарственным письмом директором ГKKП «Шымкентский городской театр юмора и сатиры» Б. Амиркуловым за значительный вклад в развитие культуры и театрального

искусства Страны Великой степи, воспроизводство духовного богатства нашего народа.

-Коллектив Жетысайского драматического театра имени Жандарбекова поздравил Срайлова Бахыт Бекмырзаевича присвоением Указом Президента РК высокого звания «Қазақстанның еңбек сіңірген қайраткері».

-Шымкентское городское управление культуры, развития языков и архивов директор Шымкентского городского кукольного и юношеского театра С. Алтаев наградил Срайлова Бахыта Бекмырзаевича благодарственным письмом за вклад в воспитание подрастающего поколения.

-Срайлов Бахыт Бекмырзаевич награжден благодарственным письмом директором Шымкентского городского русского драматического театра, заслуженным деятелем Казахстана И.В.Вербицким за активное участие в общественной и социальной жизни города.

-Срайлов Бахыт Бекмырзаевич награжден благодарственным письмом За значительный вклад в развитие театрального искусства директором филиала Союза театральных деятелей Казахстана города Шымкент и Туркестанской области, заслуженным деятелем Казахстана И.В. Вербицким. Директор НЦБОЦ «УМС»и ПК Национального центра детской реабилитации г. Астаны.

-Утеген Арыстан Ш. Булекбаева приняли участие в IX Республиканской научно-практической конференций с участием международных представителей «Приоритетные направления реабилитологии и курортологии», посвященной Году детей и 15-летию Национального центра детской реабилитации.

-Жумабай Ляйла Жумабековна и руководитель Управления культуры, развития языков и архивов города Шымкент И. О. Д. Жунусов приняли активное участие в этнофестивале «Төрген жайдым-текемет», посвященной творчеству декоративно-прикладного искусства с древнейших времен, возрождению древнего наследия-войлока в соответствии с новой эрой, пропаганде истории и региональной самобытности. награжден благодарственным письмом за вклад в достижение высокого уровня.

-Абдуева Назик студентка группы МС-20-7к стала лауреатом песенного конкурса «Ұлы дала дауысы», посвященной 31-летию Независимости Республики Казахстан, 80-летию университета М. Ауэзова. 1 место Диплом.

-Жаксылыкова Аида студентка группы МС-20-7к стала лауреатом песенного конкурса «Ұлы дала дауысы», посвященной 31-летию Независимости Республики Казахстан, 80-летию университета М. Ауэзова. 2 место Диплом.

-Отеген Арыстан был награжден Благодарственным письмом члена правления-проректора по стратегическому развитию и социальным делам, Исабека Б. К. за участие в мотивационном тренинге «Я верю в себя, добьюсь успеха», организованном ЮКГПУ студентом группы МС-20 - 7 к.

-Абдуева Назик. Почетной грамотой поблагодарил директор организации «Бақытты сәт», товарищество с ограниченной ответственностью за подготовку лучших учеников к 1 республиканскому конкурсу искусств «Happy moment», организованному среди детей и школьников. Пожелал семье благополучия, творческих успехов в работе. Шымкент-2023.

-Абдуева Назик Женисовна. За активное участие в творческом конкурсе «Арт Керуен», организованном президентом Республики Казахстан Касым-Жомартом Кемелевичем Токаевым в целях реализации программы «Новый Казахстан», награждена Почетной грамотой директора организации «Silk Way Stars» Chairman of the Organising Committee International Creative Association С. Д. Амиртая. Благодарим Вас за проделанную работу по формированию всемирно признанных личностей нового Казахстана, пропаганде национальной культуры, возрождению и выявлению талантливой молодежи, оказанию им творческой поддержки, воплощению наших духовных ценностей через искусство. Желаем вам не только процветания, творческих успехов, крепкого здоровья, семейного благополучия, успехов в работе, которые постоянно способствуют развитию духовного богатства нашей нации. Шымкент-2023.

-Отарбаева Бахыт. награждена грамотой директором учебного М. Ауэзова Саурбаевой И. К. за участие в круглом столе «Ел мен ердің жемісі», организованном в честь Дня Победы, Шымкент-2023г.

-Агабеков Рахимхожа Шиндаулетович. получил благодарственное письмо За добросовестную работу в качестве члена жюри на городском этапе республиканского конкурса «Абишские чтения» школы КГУ Дарынский центр города Шымкент. Министерства образования Республики Казахстан Р. О. Джеренова. Апрель-04-07. Шымкент-2023г.

- Мусакулова Дана Акимовна получила благодарственное письмо За добросовестную работу в качестве члена жюри на городском этапе республиканского конкурса «Абишские чтения» школы КГУ Дарынский центр города Шымкент. Министерства образования Республики Казахстан Р. О. Джеренова. Апрель-04-07. Шымкент-2023г.

-Абдумуталов Рысбек Сагындыкович получил благодарственное письмо от проректора по социальной и воспитательной работе Е. Ж. Самурзин за активное участие в Неделе «Тұғыры тұғыры тұрғы тұрғы-Темірбек Жургенов», организованной факультетами «история и педагогика», «Филология», посвященной 125-летию юбилею Т. Жургенова. Шымкент-2023.

-Емкулова Айна. получила благодарственное письмо за участие в круглом столе «ТАЛҒАМЫ БИИК ҚАЛАМҒЕР» посвященном произведениям лауреата Государственной премии РК, писателя Толена Абдыка, который проходит в рамках республиканской акции «Бір ел-бір кітап» награжден грамотой директора Абдо им.М. Ауэзова Саурбаевой И. К. Шымкент-2023.

-Абильдаева Венера Куралбековна. В целях поддержки молодежи Казахстана, стремящейся к образованию, поощрения их к поиску и развитию, в проекте «Білімнің жұлдызы», организованном благотворительным фондом «DAULETTEN», награждается сертификатом директора МК «Dauletten қайырымдылық қоры Ж. Куандыка за стипендию в размере 100 000 тенге. Астана-2023.

-На государственном коммунальном предприятии на праве хозяйственного ведения «областной детский реабилитационный центр» общественного управления Туркестанской области коллектив кафедры «культурно-досуговая и инсценировка» награждается благодарственным письмом руководителя Шнетова А. А. за организацию и проведение благотворительного мероприятия на высоком уровне студентами Южно-Казахстанского университета имени М. Ауэзова. Апрель 2023 г.

-На государственном коммунальном предприятии на праве хозяйственного ведения «областной детский реабилитационный центр» общественного управления Туркестанской области Южно-Казахстанский университет им. М. Ауэзова, студенты 3 курса кафедры «культурно-досуговая и сахалинслужба " за организацию и проведение благотворительного мероприятия на высоком уровне выступили с докладом группа МС-20-7к, наставник группы Дана Акимовна руководитель Награждается Благодарственным письмом Шнетова А. А. Апрель 2023 г.

-Нурлыбек Камардинович. За активное участие в избирательной компании партии «АМАНАТ» Благодарственным письмом поблагодарил председатель Партии «АМАНАТ» Ерлан Кошанов. Астана-2023.

-Тайбозов Нурлыбек Камардинович. Решением Совета Республиканского общественного объединения ветеранов войны в Афганистане «АУҒАНСТАН АРДАГЕРЛЕРІ» за заботу председатель награждается медалью «САУАП» «Халық Қаһарманы генерал-лейтенант » Б. Ертаева. 07.05.2023.

-Ботаев Бауыржан Чимкентбаевичст.преподаватель.Министерства образования Республики Казахстандиректор центра «Дарын»г. Шымкент Джеренова Р. О. благодарственным письмом выразила благодарность за вклад в проведение городского этапа республиканского конкурса «Абай окулары» среди учащихся 8-11 классов и активное участие в деле выявления и поддержки мыслящих, образованных, добропорядочных специалистов. Шымкент-2023.

-Емкулова Айна ст.преподаватель.Министерства образования Республики Казахстандиректор центра «Дарын»г. Шымкент Джеренова Р. О.благодарственным письмом выразила благодарность за вклад в проведение городского этапа республиканского конкурса «Абай окулары» среди учащихся 8-11 классов и активное участие в деле выявления и поддержки мыслящих, образованных, добропорядочных специалистов. Шымкент-2023.

-Руководитель центра социальной поддержки «TEN QOGAM» и управления занятости и социальной защиты города ШымкентЕ. Амзеев вручил грамоту кафедре «Культурно- досуговая и социальная работа» ст.преподавателя Серикбаева Калдыкулы студентам группы МӨ-21-7к на организацию концертной программы центра «TEN QOGAM» и управления занятости и социальной защиты. 15.03.2023г.

-В рамках акции «Бір ел-бір кітап» директор Шымкентской городской централизованной публичной библиотечной системы Н.С.Жуманова благодарственным письмом выражает благодарность ст.преподавателю Емкулова Айна.за активное участие в мероприятии, посвященном анализу произведений Толен Абдыка «Әдебиетте әркімнің өз орны бар». Шымкент-2023.

-Серикбаева К. К. получила грамоту от руководителя Центра социальной поддержки «TEN QOGAM» управления социальной защиты занятости города Шымкент Е. Амзеева за организацию концертного выступления в центре 2023 г.

-Руководителем Штенев А. А. ГКП на праве хозяйственного ведения «областной детский реабилитационный центр» общественного управления Туркестанской области ст.преподаватель Туреханов К.. и студенты 3 курса группы МӨ-20-7к кафедры «Культурно-досуговая и сценическая деятельность» ЮКУ имени М. Ауэзова награждены благодарственным письмом за организацию и проведение благотворительного мероприятия на высоком уровне.. 06.04.2023.

-Туреханов К. Е. получил благодарственное письмо от руководителя областного детского реабилитационного центра Шнетова А. А. за организацию мероприятия, посвященного 1-му Международному дню защиты детей. 01.06.2023.

-Мусакулова Д.А. получила благодарственное письмо от руководителя областного детского реабилитационного центра Шнетова А. А. за организацию мероприятия, посвященного 1-му Международному дню защиты детей. 01.06.2023.

-Тасболатова А. получила благодарственное письмо директора 17-Молодежного театра Рустема Жантилесовича за активное участие в театральной жизни. Шымкент-2023.

-Мусакулова Д. А. получила диплом «Үздік жетекші» за подготовку талантливого ученика на фестивале-конкурсе искусств молодых талантов, организованном в целях реализации Послания Президента РК Касым-Жомарта Кемелевича Токаева «Жаңа Қазақстан Жаңару мен Жаңғыру жолы». Директор объединения искусств «Нұр Әлем Жұлдызы» Умирбаева А. Б. » №775.335. Казахстан 2023г.

-Мусакулова Д. А. получила диплом«Үздік жетекші» за подготовку талантливого ученика на фестивале-конкурсе искусств молодых талантов, организованном в целях реализации Послания Президента РК Касым-Жомарта Кемелевича Токаева «Жаңа Қазақстан Жаңару мен Жаңғыру

жолы». Директор объединения искусств «Нұр Әлем Жұлдызы» Умирбаева А. Б. » №775.334. Казахстан 2023г.

-Серикбаева К. К. получила диплом«Үздік жетекші» за подготовку талантливого ученика на фестивале-конкурсе искусств молодых талантов, организованном в целях реализации Послания Президента РК Касым-Жомарта Кемелевича Токаева «Жаңа Қазақстан Жаңару мен Жаңғыру жолы». Директор объединения искусств «Нұр Әлем Жұлдызы» Умирбаева А. Б. » №775.333. Казахстан 2023г.

-Серикбаева К. К. получила диплом«Үздік жетекші» от директора объединения искусств «Нұр Әлем Жұлдызы» Умирбаева А. за подготовку талантливого ученика на фестивале-конкурсе искусств молодых талантов, организованном в целях реализации Послания Президента РК Касым-Жомарта Кемелевича Токаева «Жаңа Қазақстан Жаңару мен Жаңғыру жолы». Б. » №775.336. Казахстан 2023г.

-Под руководством Мусакуловой Д. А. Серикбаевой К. К. учебный эстрадно-вокальный ансамбль имени М. Ауэзова «SEVEN-K» V-International Competition of Culture and Arts «Childrin's Art-Festival» заняли I место и получили диплом. 07.05.2023 г.

-Под руководством Мусакуловой Д. А. Серикбаевой К. К. V-International Competition of Culture and Arts «Childrin's Art-Festival» эстрадно вокальный ансамбль ЮКУ им. М.Ауэзова «SEVEN-K» ДИПЛОМ заняли I место и получили диплом. 07.05.2023г.

-Шаймардан Қ. Студент группы МӨ-21-7к . Өмірлік қиын жағдайға түскен адамдарды әлеуметтік бейімдеу орталығы КММ от директора М.Нышамбаева благодарственное письмо за проведения благотворительный концерт в предверии 32 –летию Независимости Казахстана. декабрь-2023г..

-Туреханов Қ.Е.получил благодарственное письмо от директора Управление образования города Шымкента «Центр ДАРЫН» г. Шымкент Р.О.Джереновой за участие в проведения Республиканского конкурса «Махамбет оқулары» 2023г. №G2023-918

-Мусакулова Д.А. получила благодарственное письмо от директора Управление образования города Шымкента «Центр ДАРЫН» г. Шымкент Р.О.Джереновой за участие в проведения Республиканского конкурса «Махамбет оқулары» 2023г.№G2023-912

-Абдуева Н. студент группы МӨ-20-7к. получила благодарственное письмо за участие во II конгресе агентсво работы молодежи Республика Узбекистан Сертификат. Узбекистан, октябрь -2023

-Абдумуталов Рысбек. Мө-20-7к получил сертификат за участие в II Молодежномконгресе Республика Узбекистан и Казахстан. Узбекистан, октябрь -2023

-Адилхан А. Студент группы МӨ-23-7к получил Гран при, диплом за участие в Международном конкурсе по жанру эстрадно пение «Қазақстан таланттары». 1-4 ноябрь, 2023г. г.Ташкент.

-Туреханов Қ.Е. получил благодарственное письмо от директора ГКП центра «Өмірлік қиын жағдайға түскен адамдарды әлеуметтік бейімдеу» М.Нышамбаеваза организацию и за проведения мероприятия посвященные 32 летию Независимости Республики Казахстан, декабрь-2023г.

-Мусакулова Д.А. получила благодарственное письмо от директора ГКП центра «Өмірлік қиын жағдайға түскен адамдарды әлеуметтік бейімдеу» М.Нышамбаеваза организацию и за проведения мероприятия посвященные 32 летию Независимости Республики Казахстан, декабрь-2023г.

-Мекенбаева Э.А. получила благодарственное письмо от директора ГКП центра «Өмірлік қиын жағдайға түскен адамдарды әлеуметтік бейімдеу» М.Нышамбаеваза организацию и за проведения мероприятия посвященные 32 летию Независимости Республики Казахстан, декабрь-2023г.

-Отарбаева Б. получила благодарственное письмо от директора ГКП центра «Өмірлік қиын жағдайға түскен адамдарды әлеуметтік бейімдеу» М.Нышамбаеваза организацию и за проведения мероприятия посвященные 32 летию Независимости Республики Казахстан, декабрь-2023г.

-Жанабаева Р. К. Ш. С. Награждена нагрудным знаком «Отличник образования» За вклад в сферу образования Общества педагогов РК. № ДК - 00460, г. Астана, 2023г.

-Ибрагимова Э. А. Награждена нагрудным знаком «Отличник образования» За вклад в сферу образования Общества педагогов РК. № ДК 00311, г. Астана 2023г.

-Естемкулов С. А. Награжден нагрудным знаком «Лучший педагог» за вклад в образование общества педагогов РК. № ДК 00459 , Г. Астана 2023г.

-Серикбай Н., Арипбаева Л.Ш. «Возрождение древних казахских традиций и обычаев» конкурс лучших студенческих работ сборник статей XVI международного научно-исследовательского конкурса, состоявшегося 20 февраля 2023г. В г. Пенза

-Сатман Мади студент группы МӨ-20-1к. Туркестанское областное управление культуры. Специальный приз им. Ш. Калдаякова. Региональный конкурс молодых эстрадных певцов и ведущих» Арай-2023 был награжден по жанру » Эстрадная песня". Руководитель: старший преподаватель Агабекова С. С. Диплом .Туркестан-2023

-Сатман М. студент группы МӨ-20-1к. присуждена диплом о именной стипендии имени Жумата Шанина, одного из основоположников казахского национального профессионального театрального искусства, общественного и театрального деятеля, режиссера, драматурга, актера. Шымкент 2023г. (председатель правления-ректор Д. Кожамжарова).

-Нуржанович Н., Сейткарим А. А. студенты групп МӨ- 20-1к, МӨ- 22-1к стали обладателями 3-го места внутриуниверситетского конкурса « Звездная пара», посвященного 80-летию учебного университета им. М. Ауэзова. Руководитель старший преподаватель Агабекова С. С.

-Тойлыбеков Е.,Нурлыбай А. студенты группы МӨ- 20-1к, МӨ- 22-1к стали обладателями 3-го места внутриуниверситетского конкурса « Звездная

пара», посвященного 80-летию учебного университета им. М. Ауэзова. Руководитель старший преподаватель Агабекова С. С.

-Токтасын Д., Бактияровна М. студенты группы МӨ- 20-1к, МӨ- 22-1к стали обладателями 3-го места внутриуниверситетского конкурса «Звездная пара», посвященного 80-летию учебного университета им. М. Ауэзова. Руководитель старший преподаватель Агабекова С. С.

-Решением Ученого совета Южно-Казахстанского университета имени М. Ауэзова (протокол №1 от 31 августа 2023 года) в рамках празднования 80-летнего юбилея нагрудным знаком М. Ауэзова были награждены профессорско-преподавательский состав -61, концертмейстер-3. Благодарственным письмом-5 ст. преподавателей и 2 концертмейстера.

-золотая медаль имени А. Байтурсынова-ст. преподаватель Сулейменова И. А

-серебряная медаль им. А. Байтурсынова-ст. преподаватель к. э. н. Даурбаева м. У

-бронзовая медаль им. А. Байтурсынова-ст. преподаватель Карабаева Ш. А

-Лучший менеджер в сфере высшего профессионального образования-ст. преподаватель Сиязбековна Б

-Зав.кафедрой «Экономика» Тулеметова А.С. стала обладателем звания «Лучший преподаватель вуза» за 2023 год.

-Звание «Лучший профессор» ЮКУ им.М.Ауэзова получила Айдарова А.Б., звание «Лучший доцент» получила Есболова А.Е.

-Награждена «Құрмет грамотасы» МНиВО РК, г.Астана 2023г.: Ниязбекова Р.К.

-Награждена «Алхыс хаты» МНиВО РК, г.Астана 2023г.: Абдикеримова Г.И.

-Ибраева Н.А. сертификат за выступление на IV Международном симпозиуме на тему «Философия тюркоязычных народов: история, настоящее и будущее», организованном кафедрой «Международные отношения и гуманитарные науки» Международной исламской Академии. Октябрь 2023 г.

-Жиенбекова А. А. сертификат академического симпозиума по международному праву и социальным наукам. Стамбул. 11-12 ноября 2023г. The 2th International Symposium On Social Sciences organized by Turk-AlmanUniversiti and Astana Publications on November 11-12 ноябрь 2023 г. Istanbul,Türkiye. Research Title: The spiritual heritage of nomad civilization.

-Есимова А.Э. сертификат академического симпозиума по международному праву и социальным наукам. Стамбул. 11-12 ноября 2023г. The 2th International Symposium On Social Sciences organized by Turk-AlmanUniversiti and Astana Publications on November 11-12 ноябрь 2023 г. Istanbul,Türkiye. Research Title: The spiritual heritage of nomad civilization.

-Жиенбекова А. А. Сертификат за доклад «Духовно-нравственное воспитание молодежи как ценностное направление образования в



современном обществе» Евразийский журнал социальных и экономических исследований (ASEAD), Евразийский журнал социальных и экономических исследований (EJSER) ASEAD 12. международный симпозиум по социальным наукам 25-27 ноября 2023 г. Турция II ASEAD 12. международный симпозиум по социальным наукам EJSER 12-й международный симпозиум по социальным наукам 25-27 ноября / ноябрь 2023 г., Турция / Турция.

-Жиенбекова Айнур Абдрахмановна Философия ғылымдарының кандидаты, доцент «Ғылым және жоғары білім министрінің Алғыс хаты,

-Бейсебаева Салтанат Бейсекуловна заң ғылымдарының кандидаты, доцент, Ғылым және жоғары білім министрінің Алғысы

Таблица 1.4.2

**Список обладателей звания  
«Лучший преподаватель вуза - 2023»**

№ пп	Ф.И.О.	Должность
1.	Сулейменов Уланбатор Сейтказиевич	проректор по научной работе и инновациям, д.т.н.;
2.	Жолдасбекова Бибисара Абдиманатовна	заведующая кафедрой “Теория и методика физической культуры и начальной военной подготовки”, к. п. н., доцент;
3.	Утелбаева Акмарал Большбековна	доцент кафедры "Химия", д.х. н.;
4.	Тулеметова Айгуль Саиновна	заведующая кафедрой экономики, к.э.н., профессор
5.	Камбаров Медетбек Абилдаевич	заведующий кафедрой строительных материалов и экспертизы в строительстве, к.т.н.

**Обладатель государственных научных стипендий РК: - в 2023 году:**  
**Жаңабай Нұрлан Жаңабайұлы**, к.т.н., профессор кафедры строительство и строительных материалов.

К.т.н., профессор кафедры «Безопасность жизнедеятельности и защита окружающей среды» **Колесникова А.С.** первый представитель нашего Вуза, который по обновленным общенаучным базам данных авторов стандартизированных показателей цитирования опубликованным от 4

октября 2023г. Стэндфордским Университетом и компанией Elsevier вошел в TOP-2% самых цитируемых ученых мира в наукометрической базе Scopus!

По результатам национального индивидуального рейтинга TOP 1000 лучших ученых в научных организациях Казахстана по индексу Хирша в наукометрической базе Scopus, член – корреспондент Международной Академии Наук по Экологии и Безопасности Человека, кандидат технических наук, профессор кафедры «Безопасность жизнедеятельности и защита окружающей среды» **Колесников А.С.** вошел в рейтинг "TOP 1000 Kazakh scientists in Scopus international database» с индексом Хирша-21, заняв 93 позицию по Казахстану и 1 позицию по Южно-Казахстанскому университету им. М. Ауэзова.

На ежегодном грантовом конкурсе “Тәуелсіздік ұрпақтары”, осуществляемом Министерством культуры и информации Республики Казахстан по поручению Главы государства Касым-Жомарта Токаева, постдокторант Южно-Казахстанского исследовательского университета имени М. Ауэзова, заведующий научно-исследовательской лабораторией "Мониторинг качества воды и водные технологии имени У. Бестерекова", доктор философии (PhD), молодой ученый Райымбеков Еркебулан Батырбекович победил в номинации “Наука”. Исследовательская работа молодого ученого называется “Оценка воздействия загрязнения тяжелыми металлами в бассейне реки Сырдарья на окружающую среду и здоровье”. Данная тема реализуется как продолжение научно-исследовательской деятельности доктора технических наук, профессора Уйлесбека Бестерекова. Цель грантового конкурса "Тәуелсіздік ұрпақтары" - государственная поддержка новых и действующих молодежных инициатив, направленных на формирование активного, творческого молодежного сообщества.



ППС университета активно участвовали в различных международных, республиканских и региональных научных конференциях и семинарах (Таблица 1.5.2).

ППС университета активно участвовали в различных международных, республиканских и региональных научных конференциях и семинарах (Таблица 1.5.2).

-07.12.2023 г. Имашев Б.Е. принял участие в мастер-классе на тему: «Участие адвоката в уголовном процессе: опыт Казахстана» проведенного для студентов Ташкентского государственного юридического университета Республики Узбекистан.

-07.12.2023 г. Абутаева С.Б. приняла участие в мастер-классе на тему: «Прокурорская деятельность в уголовных судах Казахстана» проведенного для студентов Ташкентского государственного юридического университета Республики Узбекистан.

-07.12.2023 г. Болатбекова Л.А. приняла участие в мастер-классе на тему: «Правоохранительные органы Казахстана» проведенного для студентов Ташкентского государственного юридического университета Республики Узбекистан.

-07.12.2023 г. Утаров К.А. принял участие в мастер-классе на тему: «Прокурорская деятельность в уголовных судах Казахстана: сравнительный анализ» проведенного для студентов Ташкентского государственного юридического университета Республики Узбекистан.

-07.12.2023 г. Акшабай М.Б. приняла участие в мастер-классе на тему: «Отвод судьи в уголовном суде: опыт Казахстана» проведенного для студентов Ташкентского государственного юридического университета Республики Узбекистан (сертификат).

-25 декабря по 26 декабря 2023 г. профессора Ташкентского государственного юридического университета Республики Узбекистан кафедры «Уголовное право, криминология и борьба с коррупцией» Уразалиев М.К., Салаев Н.С., Отажонов А.А. и Хакимов К.Б. провели лекций и практические занятия для обучающихся по образовательной программе 6В04210-Юриспруденция.

-27.12.2023 г. профессора Ташкентского государственного юридического университета Республики Узбекистан кафедры «Суд, правоохранительные органы и адвокатура» провели мастер класс с обучающимися по образовательной программе 6В04210-Юриспруденция.

-19.01.2023 года дипломат, первый секретарь Посольства Канады Кэрол Парр встретила с обучающимися юридического факультета и ППС.

-14.02.2023 года кафедра «Уголовное право и уголовный процесс» совместно с коллегами Ташкентского государственного юридического университета провела онлайн-лекцию на тему «Сравнительный анализ производства предварительного расследования некоторых стран СНГ «и. о. доцента кафедры» уголовно-процессуальное право " Ташкентского государственного юридического университета, PhD Худайбергенов Бахрам Куанышбаевич. В ходе Онлайн-лекции были обсуждены особенности проведения первичных действий по поступившим в правоохранительные

органы заявлениям и сообщениям о преступлениях, а также опыт иностранцев по проведению предварительного расследования.

-16.02.2023 г. ППС кафедры «Уголовное право и уголовный процесс» онлайн приняли участие в экспертном круглом столе на тему «Антимонопольный комплаенс в России: первые шаги и сознание», организованном Московским государственным университетом Российской Федерации.

-16.02.2023 г. в Республике Узбекистан в городе Науаи прошла республиканская конференция "Женщины в науке и образовании XXI века: достижения и проблемы". В нем приняли участие ученые, педагоги, общественные деятели, представители государственных органов и акиматов. В работе конференции с докладом приняла участие старший преподаватель кафедры "Философия" Есимова А. Э. На конференции были обсуждены актуальные вопросы о роли и месте женщин в науке и образовании в XXI веке.

-26.04.2023 г. кафедрой философии в рамках 80-летия Южно-Казахстанского университета им.М. Ауэзова проведен круглый стол, посвященный 65-летнему юбилею к. ф.Н., доцента Есиркеповой Гульзины Кыргызбаевны «поле философии в пространстве высшего образования». В ходе круглого стола между профессорскими преподавателями кафедры философии нашего университета и профессорскими преподавателями Казахского национального университета имени аль-Фараби состоялся обмен мнениями по теме «Проблемы преподавания философии». С докладами выступили доктор философских наук Нурышева Г. Г., Телебаев г. т., кандидаты философских наук Абдраимов А. Б., Ибраева н.а., старший преподаватель Есимова А. Э.

-6 мая 2023 года кафедра философии учебного, юридического факультета им.М. Ауэзова и Национальный университет Узбекистана им.Мирзы Улугбека, кафедра «Этика и эстетика» факультета социально-гуманитарных дисциплин и Шымкентский университет совместно организовали международный научно-практический симпозиум в г. Ташкент на тему «Актуальные проблемы социально-гуманитарных наук». На этом симпозиуме, в котором приняли участие несколько ученых из стран дальнего и ближнего зарубежья, с докладами выступили к. ф.Н., ст. преподаватель кафедры «Философия» Шалдарбекова А. Б., к. ф. н., доцент Рахимшикова М. К., доктор PhD философии Танкиш Н.П.

-10.03.2023 года аналитика товарного рынка – как бизнесу понять действие Антимонопольного органа, определить риски и условия их снижения Центр защиты конкуренции принял участие в антимонопольном экспертном круглом столе с Альянсом ППС кафедры «Уголовное право и уголовный процесс» онлайн.

-21.04.2023 года в XIV Международном форуме "Инновационное развитие через рынок интеллектуальной собственности", организованном Московским государственным юридическим университетом им. О. Е.

Кутафина, ППС кафедры «Уголовное право и уголовный процесс» приняли участие онлайн.

-Жиенбекова А. А. получила СЕРТИФИКАТ за доклад на международной научно-теоретической конференции «Актуальные проблемы подготовки специалистов с высшим образованием в современных условиях» в г. Нукус, 2023 г.

-Есимова А. Э., Спанов И. Г., Танкиш Н. П. прошли научную стажировку и получили сертификаты по направлению «Современная философия и методика научных исследований» в объеме 72 часов на кафедре «Общественные науки» в Навоиском государственном педагогическом институте Республики Узбекистан. 10.05.2023-25.05.2023 г.

-23.02.2023-07.03.2023 г. Ибраева Н. А., Арынгазиева Б. Б., Спанов М. Г., Балтабаев Н. А., прошли стажировку в Национальном университете Узбекистана им. Мирзы Улугбека по направлениям «История философии народов Средней Азии», "История философии" » "Философские основы социальной информации", «Онтология античной философии» в объеме 72 часов и получили сертификаты.

-Международная научно-практическая конференция на тему «Перспективы развития техники и технологии: проблемы и решения» Узбекистан Наманганский инженерно-строительный институт. 2023г 18 октября

-Херсонский Технический университет. Национальная научно-практическая конференция с международным участием. Междисциплинарные аспекты развития трансформационных технологий 2023г

-Перспективы развития почвоведения и агрохимии в Казахстане// Международная конференции, посвященной 85 –летию со дня рождения академика НАН РК, доктора сельскохозяйственных наук Елешева Рахымжана Елешевича 20 октября 2023 год, Алматы, Республики Казахстан

-XVIII mezinarodni vedecko- prakticka conference, «Efektivni nastroje modernich ved», Praha. Publishing House «Education and Science» - 72s. Przemysl Nauka I studia 22 - 30 dubna(апреля) 2023 r.

-XI INTERNATIONAL SCIENTIFIC PRACTICAL CONFERENCE “MACHINE LEARNING TODAY, PROSPECTS AND THREATS” XI ISPC MLTPT 2023 24-25 May 2023 Aachen, Germany

-Materialy XVIII mezinarodnivedecko-praktickakonf. Moderni Vymozenosti Vedy-2023. Volume 6.-P.3-8.

-IV International Scientific and Practical Conference «Innovative scientific research», May 18 – 19, 2023, Toronto. Canada. p.49-53

-Proceedings of the 2nd International Scientific Conference «Scientific Results» (February 16-17, 2023). Rome, Italy, 2023.

-XVIII miedzynarodowej naukowi praktycznej konferencji. Naukowa przestrzen europy – 2022. Przemysl Nauka I studia. 07 - 15 kwietnia(апреля) 2023 roku.

-Materials of the XX International scientific and practical Conference Trends of modern science - 2023 , May 30 - June 7 ,2023: Sheffield. Science and education LTD -P222-226.

-В XII Всероссийская научно-практическая конференция с международным участием, Республиканская научно-практическая конференция (Институт общей и неорганической химии АН РУз), XXVI МНПК «Инновация-2022» (Ташкент, 26-27 октября), XXIII Международная научно-практическая конференция Metallurgia: технологии, инновации, качество.

## 1.5 УЧАСТИЕ В КОНФЕРЕНЦИЯХ

Одним из показателей эффективности и конкурентоспособности проводимых НИР является участие сотрудников университета на различных научных конференциях. Ежегодно в университете проводятся международные научно-практические конференции. В 2023 году ППС университета участвовали в научных конференциях, как в Казахстане, так и за рубежом.

Согласно плана Министерства образования и науки Республики Казахстан, а также плана мероприятий Департамента академической науки ЮКУ им. М. Ауэзова за отчетный год проведены: 2 Международных научно-практических конференций, 1 Международный форум, научный фестиваль с участием лауреатов Нобелевской премии Central Asia Nobel Fest Live, а также 1 Республиканская студенческая научно-практическая конференция.

25-26 мая 2023 года в Южно-Казахстанском университете им. М.Ауэзова в офлайн и онлайн форматах состоялась **МЕЖДУНАРОДНАЯ НАУЧНО-ПРАКТИЧЕСКАЯ КОНФЕРЕНЦИЯ «АУЭЗОВСКИЕ ЧТЕНИЯ–21: НОВЫЙ КАЗАХСТАН – БУДУЩЕЕ СТРАНЫ»**

За свою славную 80-летнюю историю ЮКУ им.М.Ауэзова, будучи одним из флагманов среди учреждений высшего образования, служащим идеям просвещения и инновационного развития государства, внес неопределимый вклад в становление отечественной науки, формирование кадрового потенциала и развитие социальной сферы и индустрии Республики Казахстан.

Солидный юбилей вуза–масштабное событие для нашего региона. История ЮКУ имени М.Ауэзова берёт свое начало в 1943 году. Его летопись, как и судьба всей страны, полна непростых испытаний военного времени. Преодолевать их всегда помогала целеустремленность и неутомимый созидательный труд профессорско-преподавательского состава.

Конференция «Ауэзовские чтения» проводится традиционно каждый год с 2002 года и сборник трудов конференции входит в международную базу цитирования РИНЦ. Данное мероприятие является крупной международной

коллаборацией, которая связывает все звенья «Науки, бизнеса и правительство».

В рамках юбилейного мероприятия были проведены круглые столы, семинары, выставки, лекций известных ученых и государственных деятелей, а также встреча с выпускниками и ветеранами вуза.

В работе конференции приняли участия профессора и преподаватели, ученые вузов и научно-исследовательских институтов Республики Казахстан и зарубежных стран, имеющие значимые результаты научных исследований по тематике конференции.

В конференции с докладом выступили:

Боровков Алексей Иванович - Проректор по цифровой трансформации Санкт-Петербургского политехнического университета Петра Великого (СПбПУ)(Россия);

Сулейменов Уланбатор Сейтказиевич - д.т.н., проректор по научной работе и инновациям ЮКУ имени М.Ауэзова;

Раимбердиев Талжан Пердешевич - Проректор по науке и инновационной работе Университета Дружбы народов имени академика А. Куатбекова (Казахстан);

Артыкова Мавлюда Абдурахмановна - Д.м.н., профессору Бухарского государственного медицинского института им. Абу Али ибн Сина (Узбекистан);

Ташмухамедов Мугражитдин Салахович - Д.х.н., профессору Ташкентского химико - технологического института (Узбекистан).



По окончании конференции Председатель правления - Ректор нашего университета Кожамжарова Дария Пернешовна озвучила что на конференцию поступило 478 научных докладов и статей, 95 статей из зарубежных вузов и научных организаций, в соавторстве с зарубежными учеными - 187, из Южно-Казахстанского университета им. М.Ауэзова – 196. Также по материалам конференции издано 9 томов сборника трудов.

В Южно – Казахстанском университете имени М. Ауэзова 6-7 апреля 2023 года прошла XXVI Республиканская студенческая научная конференция по естественным, техническим, социально-гуманитарным и экономическим наукам **«СОЗДАНИЕ НОВОГО КАЗАХСТАНА — В РУКАХ МОЛОДЕЖИ»** посвященная 80-летию Южно-Казахстанского университета им. М.Ауэзова

Молодежь-это ключевой фактор конкурентоспособности нашей страны в современном мире. Поэтому все усилия направлены на подготовку страны к будущему прорыву и создание сильного нового Казахстана. Сегодня в Казахстане актуальным является решение проблем социально-культурной адаптации и развития конкурентоспособности молодежи.

Основными цели и задачи конференции: отбор и поддержка талантливых студентов, активизация научно – исследовательской и учебно-познавательной работы, привлечение к решению научных проблем современного мира, повышение творческих способностей, привитие чувства патриотизма к стране молодежи, содействие формированию интеллектуальных способностей.

Наш университет является многопрофильным. Поэтому данная конференция является научным мероприятием, охватывающая все сферы деятельности: филологии, педагогики, языка и литературы, культуры, экономики, юриспруденции, социологии, политологии, естествознания, агропромышленного комплекса, химии, техники и др.

На конференции заслушаны доклады по 68 секциям и в рамках конференции прошла выставка лучших научных проектов школьников.



30 мая 2023 года в честь международного дня химиков в Южно-Казахстанском университете им.М. Ауэзова состоялась торжественная церемония открытия лаборатории имени известного **ученого-учителя, доктора технических наук, профессора Уйлесбека Бестерекова.**

В ходе мероприятия председатель правления-Ректор нашего университета Кожамжарова Д. П. наградила профессорско-преподавательский состав специальными благодарственными письмами.



Также собравшимся молодые химиками были показаны исследования с использованием химических элементов.

Всю свою сознательную жизнь ученый У.Бестерекович посвятил работе по обучению и приобщению студентов к науке в Южно-Казахстанском университете им.М. Ауэзова (в том числе-в Казахском химико - технологическом институте). Сегодня Бестерекову Уйлесбеку Бестерекович исполнилось бы 77 лет. Согласно народной мудрости «Имя хорошего человека и письмо ученого никогда не умрут» оставляя подрастающему поколению за собой богатое научное наследие.

Бестереков У.Б. успешно защитил кандидатские, докторские диссертации, с честью занимал должности старшего преподавателя, доцента, профессора, заведующего кафедрой университета, заведующего «лабораторией мониторинга качества водных ресурсов Республики Казахстан». Он упорно трудился, чтобы превратить кафедру «Технология неорганических веществ» в крупный научно-образовательный центр Южно-Казахстанского региона.

Более 200 научных трудов ученого опубликованы в отечественных и зарубежных рейтинговых изданиях. Среди них более 30 изобретательских авторских свидетельств и патентов, учебники, монографии, учебные пособия, электронные учебники, подготовленные на государственном, русском и английском языках. Под его руководством защищены 5 кандидатских, 5 докторских (PhD), более 15 магистерских диссертаций.

Уйлесбек Бестерекович награжден нагрудными знаками «Почетный работник образования Республики Казахстан» Министерства образования и науки Республики Казахстан, «За заслуги в развитии науки Республики Казахстан», юбилейными медалями ЮКУ имени М.Ауэзова и др.



С 2011 года в нашей стране 12 апреля отмечается «День работников науки Республики Казахстан ». Этот профессиональный праздник, который отмечается уже более десяти лет, с каждым годом становится традиционным общенациональным праздником.

День работников науки - это праздник людей, посвятивших свою жизнь научным исследованиям, верящих в силу научной мысли и стремящихся к научным открытиям.

В настоящее время высокий уровень науки и образования в стране – залог технологического и экономического роста, поэтому инвестиции в эту сферу важны для дальнейшего развития государства. Для того чтобы вывести страну в технологические лидеры, необходимо вести комплексную работу по развитию науки, и именно такие научные мероприятия, создают предпосылки к научным прорывам и открытиям, вдохновляя молодых людей заниматься научной деятельностью.

Южно-Казахстанский университет имени М. Ауэзова, считающийся одним из ведущих центров в области образования и науки страны, ежегодно проводит месяцы, декады, недели науки, включающие различные научные мероприятия.

6 апреля 2023 года в Южно –Казахстанском университете им.М.Ауэзова состоялась торжественное открытие «Декады науки». Открывая мероприятие, Председатель правления – ректор университета Кожамжарова Дария Пернешовна поздравила всех научных работников с этим знаменательным днем. В своем выступлении Дария Пернешовна отметила, что научно-педагогической деятельностью в университете занимаются более 1300 работников и по результатам последнего года были реализованы 50 научно-исследовательских работ на сумму свыше 540 млн тенге.



«Декады Науки» прошла в университете с 6 - по 17 апреля 2023 г.

В рамках «Декады» прошли десятки мероприятий. В частности, выставка научных достижений «SCIENCE TIME»; XXVI республиканская студенческая научная конференция; Тренинг Clarivate Analytics по работе с базой данных Web of Science; ФОРУМ «Научная и производственная кооперация»; Назначение специальных стипендий; Дни открытых дверей научных лабораторий, институтов и центров; Семинар «Новые образы в

науке» в формате TedEX; Проведен ряд встреч ученых и молодежи под названием «Дорога в науку» и другие мероприятия на различные темы (публикация статей, разработка проектных заявок, оформление патентов и авторских свидетельств и т.д.). Также одновременно состоялась выставка лучших научных проектов учащихся общеобразовательных школ г. Шымкент и 50 лучших работ учащихся, победивших на Республиканском конкурсе научных работ.

Развитие науки и инноваций, технологий – это один из основных направлений, повышающих конкурентоспособность страны. Чтобы превратить нашу страну в технологического лидера необходимо провести комплексную работу по развитию университетской науки и подобные научные мероприятия, безусловно, будут ориентировать молодежь на научную деятельность и стимулировать достижения в сфере науки.

6 апреля 2023 года в фойе главного корпуса нашего университета была организована выставка из 50 работ победителей Республиканского конкурса научных работ. Зрители, пришедшие на выставку, дали свою оценку и отметили перспективность работ **ЮНЫХ ДАРОВАНИЙ**.

Темы и направления творчества разнообразны. Безусловно, авторы произведения – подростки разного возраста. Дети, участвующие в выставке вместе со старшими, – верный залог светлого будущего нашей страны.

Выставка научных достижений ученых «SCIENCE TIME»

На выставке были представлены научные достижения грантовых проектов, проектов молодых ученых, студенческих стартап-проектов. На сегодняшний день объем средств, поступающих по научным проектам в университет, составляет более 3 млрд. тенге. Это программно-целевые, грантовые, международные проекты; проекты молодых ученых; проекты коммерциализации; проекты, финансируемые частным сектором. Например, разрабатывается технология переработки перспективных сортов плодовых, ягодных культур и винограда отечественной селекции с целью получения биологически активных веществ и плодово-ягодных порошков, перерабатывается хлопковый гудрон с получением коммерческих реагентов для нефтегазовой отрасли, ведется работа по получению химических реагентов депрессорного назначения для транспортировки парафинистой нефти, разрабатывается инновационная технология переработки техногенных отходов свинцового производства с получением цветных металлов, разрабатывается ресурсосберегающая безшлаковая технология электротермической переработки фосфоритов, разрабатывается технология получения гуматсодержащих удобрений для повышения плодородия почвы и урожайности сельскохозяйственных культур, проводится комплексное исследование процесса селективного выщелачивания низкосортных фосфоритов с применением органических кислот и др. Посетители выставки с большим удовольствием слушали и интересовались научными проектами и исследованиями молодых ученых, ставших обладателями гранта «Жас

галым». В зоне «SCIENCE TIME» каждый ученый рассказал о своих достижениях и поделился своим вкладом в развитие науки.

Auezov University также принял участие в других мероприятиях, проводимых отечественными вузами-партнерами. Одним из них является выставка научных достижений, состоявшаяся 13 апреля 2023 года в КазНУ им. аль-Фараби.

На выставку были представлены четыре проекта Южно-Казахстанского университета имени Ауэзова, которые по итогам вернулись победителями. В частности:

- малотоннажное производство карбида кальция, руководитель, д.т.н., профессор Шевко В.М.;
- мелкотонное производство деэмульгатора для приготовления керосина, руководитель, д.т.н., профессор Надиров К.С.;
- производство экологически чистых отечественных сухофруктов из винограда и абрикосов, руководитель к.т.н. Тоханов М.;
- производство биологически активных добавок из растительного сырья Стевии, научный руководитель к.б.н. Азимов А.М.

Посетители павильона также ознакомились с каталогом проектов для коммерциализации из 9 научных проектов ученых нашего университета.

В преддверии закрытия «Декады науки», сегодня, 17 апреля 2023 года, из большой чести и практической необходимости для проведения дискуссии и дебатов, обсуждения острых проблем науки и технологий были открыты залы «Профессора» и «Молодого ученого».

Также наряду с научными, культурными, спортивными, социальными, воспитательными мероприятиями универс

### **Nobel Fest-новая веха казахстанской науки**

Система высшего образования - это главный мост, обеспечивающий уверенный переход к цифровой эпохе, к использованию искусственного интеллекта. А искусственный интеллект придаст новый импульс расширению сотрудничества между людьми и современными устройствами.

Об этом сообщила председатель правления – ректор Южно-Казахстанского университета им. М. Ауэзова, академик Дария Кожамжарова на церемонии открытия Международного Нобелевского фестиваля «Nobel Fest: цифровой Апгрейд».

Auezov University первым среди вузов Казахстана поддержал фестиваль, целью которого является привлечение наших соотечественников к образованию, науке и инновациям. Сегодня эта инициатива находит широкую поддержку в обществе", — сказала Дария Кожамжарова.

По мнению ректора, именно с таких проектов начинается конкурентоспособность вузов, способных подготовить представителей поколения Z.

«По прогнозам экспертов, через 10 лет 70 процентов продуктов и услуг в мире будут основаны на моделях цифровых платформ, использующих

искусственный интеллект. Это создаст новые сферы и возможности трудоустройства", — сказал глава вуза.

В связи с этим следует отметить, что в Auezov University открылся новый центр климатической экономики имени Рае Квон Чунга, лауреата Нобелевской премии мира, эксперта № 1 в области климата и устойчивого развития.

Это первый институт в Центральной Азии и СНГ, внедривший новую модель экономического развития, основанную на принципах зеленых технологий и снижения воздействия влияния климатических изменений на сельское хозяйство.

"Уникальный центр, открытый при университете им. М. Ауэзова, оказывает огромное влияние на политику устойчивого развития южного региона. В частности, эта инициатива дает большие возможности для создания новой модели развития науки, интегрированной с бизнес-средой в ходе перехода университета в научно-исследовательский университет", — отметила Дария Кожамжарова.

В апреле прошел Международный Нобелевский фестиваль «Nobel Fest: цифровой Апгрейд». В коллегиальном заседании принимают участие лауреаты Нобелевской премии, ведущие мировые эксперты в области науки, информационных технологий, экономики и инноваций.



На двухдневном заседании будут затронуты такие актуальные вопросы, как искусственный интеллект, изменение климата, будущее экономики, стартапы и современный рынок труда, новые грани науки, будущее человечества.



8 ноября 2023 года в Южно-Казахстанском университете имени М. Ауэзова состоялась **Международная конференция «Промышленные технологии и инжиниринг-ICITE-2023»** в рамках празднования 80-летия нашего университета.

80 лет назад, то есть в 1943 году, ЮКУ им. М. Ауэзова, созданный как технологический институт строительных материалов, имел историю, подобную судьбе всей страны. В годы войны она была полна тяжелых испытаний. Преданность профессии и неустанный творческий труд педагогического коллектива всегда преодолевали эти трудности.

За эти годы университет сформировал свой кадровый и научный потенциал и занимает достойное место среди ведущих высших учебных заведений Казахстана. Сегодня это один из ведущих вузов страны и имеет почетный статус исследовательского университета. В интересах инновационного развития региона Auezov University, ориентированный на качественное образование, готовит конкурентоспособных специалистов, востребованных не только в южном регионе, но в Казахстане, и за рубежом.

Кроме того, коллективом Южно-Казахстанского университета имени Мухтара Ауэзова была проведена значительная научно-исследовательская работа, в результате которой вуз получил статус исследовательского

Конференция стала крупной международной площадкой, которая позволила представителям академической и университетской науки обмениваться результатами научных исследований и практической работы с участием представителей культуры, предпринимательства, общественных организаций и власти, в целях обеспечения развития государство и общество в целом.

В конференции приняли участие ученые нашей страны и из-зарубежья, представители промышленности и бизнеса. На церемонии открытия выступили следующие ученые и общественные деятели:

Академик Национальной академии наук Республики Казахстан - Абдуали Баешович БАЕШОВ

Ректор Ташкентского государственного технического университета - Садритдин Махаматдинович ТУРАБЖАНОВ

Официальный представитель компании Clarivate Analytics в странах СНГ и Центральной Азии – Инеш Ергазыевна КЕНЖИНА.

Профессор Санкт-Петербургского государственного морского технического университета - Юрий Аркадьевич НИФОНТОВ

Советник председателя правления АО «Фонд науки» - Лязат Аманбековина МЫЛТИКБАЕВА

Директор Link Invest Capital - Бенни ЭНДЖИ

Директор Международного института интеграции социальных и гуманитарных исследований «Интеллект Орда» - Саттар Фазылович МАЖИТОВ

Профессор Университета Акдениз - Рамазан ЭРДЕМ

Заведующий кафедрой химических производственных процессов и аппаратов Белорусского государственного технологического университета - Александр Эдуардович ЛЕВДАНСКИЙ

Конференция прошла по направлениям химических технологий, нано- и биотехнологий, АПК и пищевой промышленности, технологий текстильной промышленности, механики, экологии и эффективного природопользования, возобновляемой энергетики и энергосберегающих технологий, IT-технологий, социально-экономическое развитие и инженерное образование.



18 ноября 2023 года в Южно-Казахстанском университете имени М.Ауэзова состоялось уникальное событие XV Надировские чтения «Научно-технологическое развитие нефтегазового комплекса», который проводился под эгидой международного форума «Образование, Наука и

Инновации», посвященного 80-летию Южно-Казахстанского университета имени М. Ауэзова.

Южно-Казахстанский университет имени М. Ауэзова внес неоценимый вклад в становление отечественной науки, формирование кадрового потенциала и развитие социальной сферы и индустрии Республики Казахстан. Наш университет всегда поддерживает новые идеи и проекты, направленных на развитие интеллектуального потенциала страны, а также активно принимает участие в их реализации. В рамках чествования столь значимой даты для нашего университета 18 ноября 2023 года состоялся Международный круглый стол XV Международные Надировские чтения «Научно-технологическое развитие нефтегазового комплекса».

Академик Надиров Н.К. с 1968 по 1975 годы работал проректором по научной работе Казахского химико-технологического института (ныне ЮКУ им. М. Ауэзова). Был организатором и первым заведующим кафедрой химической технологии переработки нефти и газа. Надир Каримович создал научную школу по нефтепереработке и нефтехимии, на основе которой под его руководством была подготовлена целая плеяда научных кадров докторов и кандидатов наук.

В ходе Международного круглого стола были прослушаны доклады известных зарубежных и отечественных ученых, которые внесли выдающийся вклад в развития нефти-газовой промышленности нашей страны.





**Сведения о проведенных научных конференциях, семинарах, круглых столах 2023 г.**

№	Название конференции	Дата проведения	Участники
1.	Профессор Нихат Батмаз из Турции университета Памуккале провел семинар для молодых учёных, магистрантов, докторантов на тему: «FDI. Foreign Investment effect of growth».	24 января 2023 года	Молодые учёные, магистранты, докторанты
2.	XXVI Республиканская студенческая научная конференция по естественным, техническим, социально-гуманитарным и экономическим наукам «СОЗДАНИЕ НОВОГО КАЗАХСТАНА — В РУКАХ МОЛОДЕЖИ» посвященная 80-летию Южно-Казахстанского университета им. М.Ауэзова	6-7 апреля 2023 года	Профессора и преподаватели, ученые, студенты вузов и сотрудники научно-исследовательских институтов Республики Казахстан.
3.	5 и 6 апреля 2023 года в ЮКУ им. Ауэзова прошел тренинг с <b>Clarivate Analytics</b> по публикациям в базе <b>Web of science</b> «Написание и опубликование статей в международных журналах». Тренер – представитель компании Clarivate Analytics Инеш Кенжина.	5-6.04.2023г.	профессора и преподаватели, ученые, студенты вузов и сотрудники научно-исследовательских институтов Республики Казахстан и зарубежных стран.
4.	6 апреля 2023 года в Южно-Казахстанском университете им.М.Ауэзова состоялась торжественное открытие «Декады науки».	6.04.2023г.	профессора и преподаватели, ученые, студенты вузов и сотрудники научно-исследовательских институтов Республики Казахстан и зарубежных стран.

5.	7 апреля 2023 года в ЮКУ им. Ауэзова состоялась гостевая лекция доктора медицинских наук, профессора <b>Мынбаева Оспана Абдрахмановича</b> для докторантов PhD и ученых по направлениям биологии, биотехнологии, химии, химической технологии, фармацевтики, математики и ИТ.	7.04.2023г.	Профессора и преподаватели, ученые, студенты вузов и сотрудники научно-исследовательских институтов Республики Казахстан.
6.	11 апреля 2023 года состоялась гостевая лекция Лауреата Нобелевской премии Мира <b>Рае Квон Чунга</b> на тему «Новая климатическая экономика».	11.04.2023г.	профессора и преподаватели, ученые, студенты вузов и сотрудники научно-исследовательских институтов Республики Казахстан и зарубежных стран.
7.	24 мая 2023 года состоялась встреча <b>Боровкова Алексея Ивановича</b> – проректора по цифровой трансформации СПбПУ, руководителя ПИШ СПбПУ «Цифровой инжиниринг», Научного центра мирового уровня СПбПУ «Передовые цифровые технологии», Центра компетенции НТИ СПбПУ «Новые производственные технологии» и Инжинирингового центра (CompMechLab <sup>R</sup> ) с деканами ВШ, факультетов и руководителями научно-исследовательских подразделений.	24.05.2023г.	профессора и преподаватели, ученые, студенты вузов и сотрудники научно-исследовательских институтов Республики Казахстан и зарубежных стран.
8.	<b>Международная научно-</b>	25-26 мая	Преподаватели, ученые

	практическая конференция «Ауэзовские чтения – 21: <b>НОВЫЙ КАЗАХСТАН – БУДУЩЕЕ СТРАНЫ</b> »	2023 года	вузов и научно-исследовательских институтов Республики Казахстан и зарубежных стран (США, Великобритании, Германии, Турции, Польши, Бельгии, Ирландии, Китая, Южной Кореи, Малайзии, Ямайки, Кении, Болгарии, Хорватии, России, Беларуси, Украины, Узбекистана), имеющие значимые результаты научных исследований по тематике конференции.
9.	1 июля 2023 года проведен семинар с ВШ/факультетами на платформе ZOOM для ознакомления ППС с базами данных <b>Scopus</b> и <b>Web of Science</b> .	1.06.2023г.	профессора и преподаватели, ученые, студенты вузов и сотрудники научно-исследовательских институтов Республики Казахстан и зарубежных стран.
10.	27 октября 2022 года в рамках V Нобелевского фестиваля в г. Астана прошла встреча Нобелевских Лауреатов с лучшими студентами, молодыми учеными и профессорами.	27.10.2022	профессора и преподаватели, ученые, студенты вузов и сотрудники научно-исследовательских институтов Республики Казахстан и зарубежных стран.
11.	26 сентября 2023 года состоялся круглый стол « <b>Организация научно-исследовательской работы докторантов</b> » с участием зарубежных гостей-спикеров. Спикерами мероприятия были: Мазалина Мустапа Камал, профессор, PhD в	26.09.2023г.	профессора и преподаватели, ученые, студенты вузов и сотрудники научно-исследовательских институтов Республики Казахстан и зарубежных стран.

	<p>области инженерии, Университет Путра Малайзия, Малайзия; Алифдалино Сулайман, PhD в области пищевой инженерии, Университет Путра Малайзия, Малайзия; Мевлют Гюл, профессор, PhD, Университет Прикладных Наук Испарта, Турция; Мурат Кылыч, ассоциированный профессор, PhD, Университет Эге, Турция; Улжалгас Назарбек, директор ДАН ЮКУ им. М.Ауэзова; Рустем Алтынбеков, начальник Центра научно-аналитической информации, ЮКУ им. М. Ауэзова.</p>		
12.	<p><b>Международная научно-практическая конференция «Промышленные технологии и инжиниринг-ICITE-2023»</b> в рамках празднования 80-летия нашего университета.</p>	8 ноября 2023 года	<p>преподаватели, ученые вузов и научно-исследовательских институтов Республики Казахстан и зарубежных стран (США, Великобритании, Германии, Турции, Польши, Бельгии, Ирландии, Китая, Южной Кореи, Малайзии, Ямайки, Кении, Болгарии, Хорватии, России, Беларуси, Украины, Узбекистана), имеющие значимые результаты научных исследований по тематике конференции.</p>
13.	<p>II «Джумановские чтения» на тему «Научно-инновационный потенциал экономики-драйвер устойчивого</p>	8 ноября 2023 года	<p>профессора и преподаватели, ученые, студенты вузов и сотрудники научно-</p>

	развития»		исследовательских институтов Республики Казахстан и зарубежных стран.
14.	XV Надировские чтения «Научно-технологическое развитие нефтегазового комплекса», который проводился под эгидой <b>Международного форума «Образование, Наука и Инновации»</b> , посвященные 80-летию Южно-Казахстанского университета имени М. Ауэзова. в рамках международной конференции « X Международная ежегодная конференция «Промышленные технологии и инжиниринг – ICITE-2023»»	8 ноября 2023 года	преподаватели, ученые вузов и научно-исследовательских институтов Республики Казахстан и зарубежных стран: Узбекистан, Кыргызстан, (США, Великобритании, Германии, Турции, Польши, Бельгии, Ирландии, Китай, Южной Кореи, Малайзии, Ямайки, Кении, Болгарии, Хорватии, России и др.
15.	Международная научно-практическая конференция «Инновационное развитие АПК: опыт, проблемы и пути их решения», посвященной 20-летию «Аграрного» факультета в рамках 80-летия Южно-Казахстанского университета им. М.Ауэзова,	22.12.2023 г.	профессора и преподаватели, ученые, студенты вузов и сотрудники научно-исследовательских институтов Республики Казахстан .

24 января 2023 года зарубежный учёный, профессор Нихат Батмаз из Турции университета Памуккале провел семинар для молодых учёных, магистрантов, докторантов на тему: «FDI. Foreign Investment effect of growth».

Профессор особое внимание уделил работе по улучшению качества человеческого капитала. Также подчеркнул важность работы по построению качественной системы квалификаций, которая в дальнейшем позволит

осуществлять подготовку кадров, соответствующих требованиям работодателей и новой экономики.

Кроме того, молодые учёные обсудили проект новой Госпрограммы развития образования и науки на 2020-2025 г.г. Основными целями данной программы являются повышение глобальной конкурентоспособности казахстанского образования и науки, воспитание и обучение личности на основе общечеловеческих ценностей, а также увеличение вклада науки в экономику страны.

Участниками семинара было задано много различных вопросов и внесены предложения о сотрудничестве, предусматривающее:

1) академическую мобильность профессорско-преподавательского состава и обучающихся;

2) разработку и реализацию совместных двухдипломных программ;

3) проведение совместных научно-исследовательских проектов;

4) внедрение международных стандартов качества и т.п.

Таким образом, молодые учёные получили дополнительные знания о новых технологиях, поделились впечатлениями. Также были заинтересованы возможностью участия в разных исследовательских программах, разработки совместных образовательных программ на уровнях бакалавриата, магистратуры и докторантуры.



Публикации в международных журналах и возможности платформы Web of Science

5 апреля 2023 года, в преддверии Декады науки Инеш Кенжина, официальный представитель Clarivate Analytics по Центральной Азии и Казахстану, провела семинар-тренинг на тему «Публикации в международных журналах и возможности платформы Web of Science».

В обучении приняли участие все факультеты и высшие школы нашего университета. Свою активность проявили участники, которые задавали различные вопросы, такие как структура научных статей, язык и стиль написания, библиометрические показатели журналов, причины их изменения, индекс Хирша автора и т.д..

В свою очередь, сотрудники Центра научно-аналитической информации Департамента академической науки, организующие данное мероприятие, отметили, что проводят различные мероприятия по публикации статей, поиску журналов и корректной подготовке статей, а также всегда оказывают информационную поддержку авторам университета.



7 апреля 2023 года в Южно-Казахстанском университете имени М. Ауэзова состоялась гостевая лекция доктора медицинских наук, профессора Московского физико-технического университета – Мынбаева Оспана Абдрахмановича для докторантов PhD и ученых по направлениям биологии, биотехнологии, химии, химической технологии, фармацевтики, математики и ИТ.

Целью проведения лекции была установления научных связей и определение дальнейших видов сотрудничества в т.ч. по реализации международных проектов.

По завершении лекции были заданы много вопросов со стороны ученых и ППС университета. Также активно приняли в дискуссиях участие магистранты и докторанты PhD.



Проректор по цифровой трансформации Санкт-Петербургского политехнического университета Боровков А.И. провел гостевую лекцию в университете Ауэзова.

24 мая 2023 года Южно-Казахстанский университет имени М. Ауэзова с официальным визитом посетил Боровков Алексей Иванович, проректор по цифровой трансформации Санкт-Петербургского политехнического университета Петра Великого, руководитель передовой инженерной школы «Цифровой инжиниринг», Научного центра мирового уровня «Передовые цифровые технологии», Центра компетенций «Новые производственные технологии» и Инжинирингового центра CompMechLab® Санкт-Петербургского политехнического университета Петра Великого.

С целью концептуального обсуждения сотрудничества в рамках своего визита Боровков А.И. встретился с руководством университета Ауэзова, представителями промышленности и индустриальными партнерами.

А также, согласно программе визита Боровков Алексей Иванович провел гостевую лекцию для ученых университета на тему «Экосистема технологического развития Санкт-Петербургского политехнического университета: опыт решений фронтальных задач промышленности».

Также Боровков А.И. примет участие в пленарном заседании международной научно-практической конференции «Ауэзовские чтения–21: Новый Казахстан – будущее страны», посвященная 80-летию Южно-Казахстанского университета имени М.Ауэзова.

Auezov University и «EDP Hub» заключили лицензионное соглашение, в рамках которого научные издания университета:

- Международный научно-технический журнал «Industrial Technology and Engineering»;
- Вестник науки южного Казахстана;



- Научный журнал «AUEZOV UNIVERSITY» теперь будут размещены на Национальной образовательной платформе E-UNI.KZ (<https://e-uni.kz/>) и также на ресурсах Компании IPR SMART <https://www.iprbookshop.ru>

Это не первая база куда включены наши журналы. Научные издания университета размещаются на разных библиометрических базах. Однако, мы уверены, что совместная работа с «EDP Hub» будет способствовать распространению и узнаваемости научных статей наших авторов!



Ко Дню работников науки РК, а также согласно программе «Декады науки» в ЮКУ имени М.Ауэзова состоялась открытая лекция Лауреата Нобелевской премии Мира – Рае Квон Чунга на тему «Economics for Net Zero 2050».

ЮКУ сегодня стратегически активно работает для продвижения и повышения репутации вуза в международном образовательном пространстве. В сотрудничестве с Фондом инклюзивного развития для устойчивости проектов, планируется привлечь мировых экспертов для научно – исследовательской коллаборации. А самое важное событие последнего года для ЮКУ – это создание «Центра новой климатической экономики имени Рае Квон Чунга» по внедрению новой модели экономического развития на принципах устойчивого роста, что станет точкой роста университета в новой экономики в южном регионе, и особенно важно в период, когда университет осуществляет трансформацию в исследовательский вуз, создавая новую модель развития науки, интегрированную с бизнес – средой.



3 декабря 2023 года кафедра «Государственно-правовые дисциплины» юридического факультета Южно – Казахстанского исследовательского университета имени М. Ауэзова, провела и организовала научно-методический семинар на тему: "Проблемы образования и юридической науки в исследовательском университете».



## НЕМЕЦКО-КАЗАХСТАНСКИЕ ДНИ НАУКИ

Декан факультета «Механика и нефтегазовое дело» Серікұлы Жандос и профессор кафедры «Технология неорганических и нефтехимических производств» и Сейтмагзимова Галина Мануиловна участвовали в Немецко-Казахстанских днях науки «Новые перспективы и возможности для немецко-казахстанского научно-исследовательского сотрудничества», которые проходили 12-13 октября в г. Алматы. Представители ЮКУ им. М. Ауэзова познакомились с организацией исследований в научно-исследовательских институтах, научных фондах и университетах Германии и Казахстана, с разработкой лучших международных научных проектов и двухдипломных образовательных программ. Были обсуждены вопросы взаимосвязи академических и промышленных исследований и будущего научного сотрудничества в целом.



Таблица 1.5.2

### Участие ППС в работе международных конференций в 2023 году

Конференции, проведенные в дальнем зарубежье	Конференции, проведенные в ближнем зарубежье	Конференции, проведенные в Республике Казахстан
Великобритания США, Германия, Франция, Япония, Италия, Испания, Швейцария, Швеция, Австрия, Болгария, Португалия, Чехия, Прага, Польша	Россия: Москва, Санкт-Петербург, Пенза, Томск, Ижевск, Иваново, Ярославль, Таганрог, Новосибирск, Омск, Амур.	Международные конференции: Астана, Алматы, Актобе, Кокшетау, Усть-Каменогорск, Павлодар, Уральск, Караганда, Талдыкорган, Тараз
Польша, Венгрия, ОАЭ, Турция, Китай, Южная Корея, Индия, Малайзия.	Украина: г. Переяслав-Хмельницкий Днепропетровск. Беларусь: Минск Узбекистан: Ташкент. Кыргызстан: Бишкек.	Республиканские конференции: Астана, Алматы, Усть-Каменогорск, Кокшетау, Караганда, Атырау,

		Кызылорда, Шымкент
		Региональные конференции: Кызылорда, Тараз, Шымкент.

## 1.6 ИНФОРМАЦИОННО-ИЗДАТЕЛЬСКАЯ ДЕЯТЕЛЬНОСТЬ

Одной из важных форм научной работы ППС являются публикации результатов НИР в научных журналах и участие с ними в конференциях. За 2023 год ППС университета участвовали в более чем 100 научных конференциях, как в Казахстане, так и за рубежом. Профессорско-преподавательским составом университета опубликовано в 2023 году 4552 статей в различных журналах РК, дальнего и ближнего зарубежья. Количество опубликованных монографий составило 45 единиц.

В целом, в университете созданы все условия для активной публикации результатов научной деятельности. В университете издаются следующие научные журналы:

1.Международный научный журнал на английском языке «Industrial Technology and Engineering» периодичностью 4 раза в год (начал издаваться с 2011 г.).

2.Научный журнал «Научные труды ЮКГУ им. М. Ауэзова» периодичностью 4 раза в год.

3.Научный журнал «Вестник науки Южного Казахстана» периодичностью 4 раза в год.

Кроме журналов издаются сборники научных трудов конференций. Подана заявка для включения в БД Scopus журнала «Industrial Technology and Engineering», издаваемого в университете, получен регистрационный номер №DB3ED12C0C807E87 от 30.05.2017г. Подана заявка для включения в БД Scopus избранных трудов Международной конференции - International Conference of Engineering and Technology (ICITE-2017). регистрационный номер №376027B2652A92F9 от 25.05.2017г.

На диаграмме 1.6.1 представлена динамика по количеству монографий и научных статей за 2021 – 2023 годы.

Таблица 1.6.1

Публикации ЮКУ за 2021-2023 гг.

№ п/п	Вид деятельности	Годы		
		2021	2022	2023
1	Монографии	45	40	46
2	Научные статьи, *в т.ч. с импакт-фактором*	5182	5217	4552
		167	291	297

\*научные статьи в рейтинговых зарубежных журналах с импакт-фактором Thomson Reuters и Scopus.

Диаграмма 1.6.1

**Количество монографий и научных статей  
ППС ЮКУ за 2021-2023 гг.**

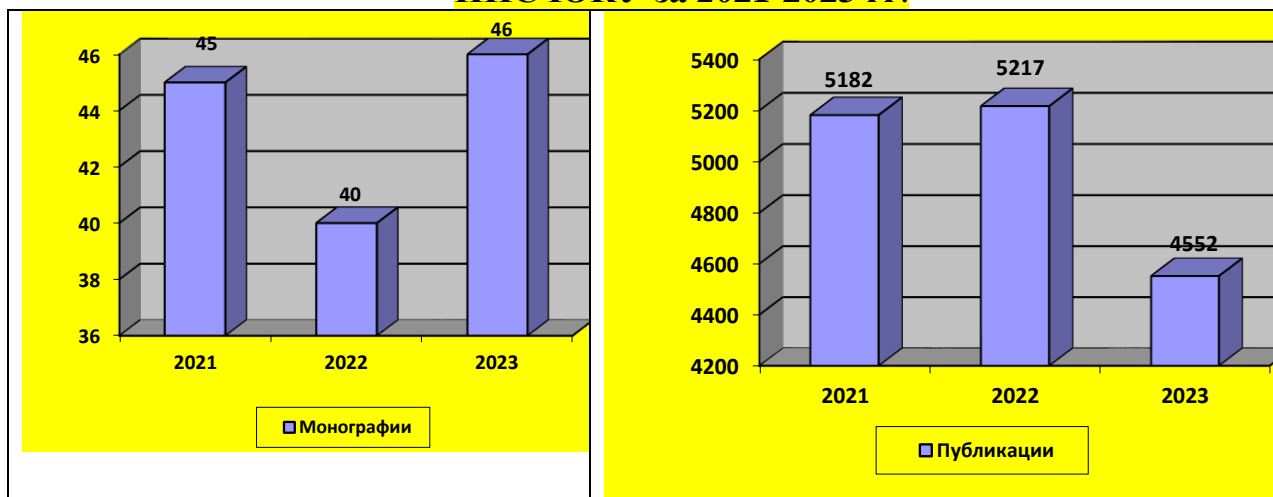

## Монографии за 2023 год

### Технические науки:

1.	Изтлеуов Г.М. «Фундаментальная и прикладная наука: состояние и тенденции развития», г. Петрозаводск МНЦП «НОВАЯ НАУКА, 2023, 183 стр.
2.	Касымова М.К., Орымбетова Г.Э. "Күнбағыс майына негізделген эмульсиялық өнім» /монография FK №15 30.03.2023, Шымкент, Типография «Әлем», 2024, 160
3.	Шингисов А.У., Алибеков Р.С. «Технология производства биологический активных веществ из местного растительного сырья», Шымкент, Типография «Әлем», 2023, 216 с.
4.	Сағитова Г.Ф. Шуханова Ж. К. Жоғары тұтқырлы шайырлы мұнайгүл кен орындарын игерудің жаңа инновациялық технологиясы жасауы. Монография. - Шымкент. Оңтүстік.М. Әуезова, 2023
5.	Аринова Д.Б. "М. Әуезов атындағы Оңтүстік Қазақстан университеті" кенді ұнтақтауға арналған орталықтан тепкіш – гирациялық диірменнің конструкциясын зерттеу коммерциялық ем акционерлік қоғамы. Монография. Шымкент,2023.- 160 б.
6.	Ибрагимова З.А. Ауыр жүктелген берілістердің тозуға төзімділігін зерттеу және оларды жасау технологиясын жасау. «М. Әуезов атындағы Оңтүстік Қазақстан университеті» коммерциялық ем акционерлік қоғамы. Монография. Шымкент, 2023.- 160 б.
7.	Надирова Ж.К. Парафинді мұнайды дайындауға арналған химиялық реагенттер. Монография. - ЮКУ. М. Әуезов. Шымкент -2023. -160с.
8.	Бровко И.С. «Геотехника Южного Казахстана». Издательский дом «Оңтүстік полиграфия» 2023 г.38,88 п.л. -кафедра «ПГиДС»;
9.	Артыкбаев Д. и Расулов Х.З. - «Жер сілкінісі және жер сілкінісі себептері»- кафедра «ПГиДС»;
10.	Жакипбаев Б.Е., Жаникулов Н.Н., Колесников А.С. Дәстүрлі емес технология бойынша портландцемент өндірісінің химиялық технологиясы - Монография: Алматы: Адал, 2023г. -141с. -кафедра «БЖиЗОС»;
11.	Багова З.И., Туребекова Г.З., Колесников А.С., Есенов М.К. Повышение уровня жизнеобеспечения при строительстве новых производственных объектов по переработке техногенных отходов: монография – Шымкент: Международный университет Дружбы народов имени академика А.Куатбекова. 2023 - 98с. . -кафедра «БЖиЗОС».
12.	Мамитова А.Д., Колесников А.С., Жакипбаев Б.Е., Есенов М.К. «Разработка технологий получения модифицированного активированного угля и его извлечения загрязняющих веществ из водных и газовых потоков» Шымкент, 2023 г. 176 с.
13.	Волненко А.А., Жумадуллаев Д.к., Корганбаев Б.Н., Сарсенбекулы Д., Есжанов А.А., Абжапбаров А.А. «Тепломассообменные и пылеулавливающие аппараты с регулярной структурной трубчатой

	насадки», Шымкент, Әлем, 2023 г.-164 с.
14.	Айменов А.Ж., Сарсенбаев Н.Б., Айменов Ж.Т., Сарсенбаев Б.К., Сабитов Л.С., Киямов И.К. «Композиционные вяжущие на основе отходов промышленности», Казань, 2023г.
15.	Шевко В.М., Айткулов Д.К., Бадикова А.Д., Синельников И.П., Тулеев М.А. «Комплексная переработка пылей марганцевых и хромсодержащих ферросплавов» Шымкент, 2023 г.-196 с.

Гуманитарно - педагогические науки:

1.	Омашова Г.Ш. «Атлас лучших практик STEM-образования» (Финляндия, Ирландия, Швеция, Турция, Россия, Казахстан) Монография. Научное электронное издание. Издательство: Балтийский федеральный университет имени Иммануила Канта. Калининград. 160 бет, ISBN: 978-5-9971-0768-0.
2.	Жанболатов С.Е. Қазақ даласында ежелгі дәуірдегі тәлім-тәрбиелік ой-пікірлердің дамуы (б.д.д. VII – б.д. V ғасырлар) - Алматы, Эверо, 2023-148 стр.
3.	Тәңкіш Н.П., Болашақ кәсіптік оқыту педагогының тұлғалық және әлеуметтік еңбек функцияларын қалыптастыру: теориясы, әдіснамасы және практикасы, Алматы, «Кемел кітап» баспасы, 2023 ж. 237 бет
4.	Айдарова А.Б. Ecological and economic safety of railway transport. Монография. – Шымкент: Типография GOLDYES, 2023, 180 с.
5.	Есимжанова С.Р., Садвакасов Д.К., Оспанова А.Б., Разакова Д.И., Дуйсебаева А.М., Мукашев А.М., Сейдахметова Ф.С. Рынок товаров и услуг Казахстана: глобальные вызовы и тенденции /Монография. - Монография// Алматы, UIB, 2023.-480с.
6.	Шалдарбекова А.Б. М.Жұмабаев шығармашылығындағы тарихи таным мәселелері, Монография. – Алматы: Эверо, 2023. – 180 б.
7.	Джилкишиева М.С «Прикладные, поисковые и фундаментальные исследования в сфере педагогики и психологии: традиции, опыт и инновации Самара, 2023 г.»
8.	Торгаутова Ш.А. - Хрестоматия. «Положение» Карамола 1885 г., съезда биев и почетного казаха - Абая (Ибрахим) Құнанбайұлы (1886) с комментариями: хрестоматия / Алматы: EDP hub (Идипи Хаб); Москва: Ай ПиАр Медиа, 2023 Общий объем - (3,4 п.л.) 61 стр. Заключен договор с компанией EDP hub №023/23К от 30.05.2023 на издано вне конкурса. Посвещено 80-летию ЮКУ им.М.Ауэзова, 1-летию НЦ «История и этнология».
9.	Коньратбаев О.М. и др. Қабылбек Сарымолдаев: құжаттар мен материалдар жинағы - Кабулбек Сарымолдаев: сборник документов и материалов / 27 п.л. 2023
10.	Өмірзақов С. «Қазығұрт-Қаратау» аймақтық әдебиет мектебі (мақалалар жинағы) Зерттеу кітабы. 19,5 б.т. 11.2023. М.Әуезов атындағы ОҚУ 80

	жылдығына арналады.
11.	Өмірзақов С. «Күңгей өлкесінің би шешендері». Оқу құралы. 15 б.т М.Әуезов атындағы ОҚУ 80 жылдығына арналады.
12.	Өмірзақов С. Ұлы дала батырлары - ұлт рухы. Жинақ-кітап.15 б.т. Алматы, 12. 2023.
13.	Өмірзақов С. Мен өткен өмір өткелдері. Естелік кітабы. 12 б.т. Алматы. 12.2023
14.	Карибаев С.У. - «Историография басмаческого движения в Туркестане» была представлена в издательство. решением ученого совета университета Монография (в печати) издание ожидается в январе 2024 года.
15.	Исмагулов О., Исмагулова А. Этническое происхождение и расогенез казахского народа по данным физической антропологии // Раздел.2.1. к Главе 2. Этническое происхождение казахского народа. 7-томного издания «История Казахстана». 4 п.л. (в печати).
16.	Исмагулов О., Кожа М., Исмагулова А. Абылай хан. Историко-антропологическое исследование. Алматы: Ата мұра. 2023. 11,1 п.л. (в печати)
17.	Смағұлов О., Қожа М., Смағұлова А. Абылай хан. Тарихи-антропологиялық зерттеу. Алматы: Ата мұра. 2023. 11,0 п.л. (в печати).
18.	Исмагулов О., Исмагулова А. Гуманитарные науки Казахстана о происхождении и истории казахского народа // Шығыс. №1. 0,8 п.л. (в печати).
19.	Исмагулов О., Исмагулова А. Физическая антропология - научные ворота этнокультурной истории казахского народа // Шығыс. №2. 0,5 п.л. (в печати)
20.	Мынбаев Н. «Қазақ феномені». Монография. Алан баспасы, Алматы, 2023, 195 б.
21.	Кожамжарова Д.П., Мынбаев Н.Ж., Саипов А. Этногенез казахского народа и особенности этнической системы. Университеттің ғылыми кеңесіне бекітілді. Жоспар бойынша 2023 жылда жарияланады (жауапты А.Саипов). Сонғы редакциялау жұмысы аяқталды. (в печати).
22.	Оразбай З. Бекасыл Биболат. «Зикзал» BRK press баспасы, Алматы, 2023. Орыс тіліне аудармасы.
23.	Оразбай З. «Біздің тарих». 288 б. (в печати).
24.	Қалшабек А., Исабек Ә. 1. «Әуезов һәм Абай», Екі томдық ғылыми басылым, Астана, Фолиант, 2023. (в печати).

На диаграмме 1.6.2 представлено распределение общего количества публикаций по факультетам, из которого можно определить, что лидирующие позиции среди факультетов занимают Высшая школа «Управления и бизнеса», факультет «Юриспруденции». Наименьшее количество публикаций на факультете «Спорт и туризм).

В целом по университету количество публикаций уменьшилось, если общее количество публикаций в 2022 году было 5224, то в 2023 году



составило 4552, из диаграммы 1.6.3 видно, что количество публикаций за последние три года увеличилось в на факультетах «Культуры и спорта», «Юриспруденции», «Механики и нефтегазовое дело» уменьшение показателей наблюдается в остальных 11 факультетах и Высших школах университета.

Анализ по выпуску монографий показывает уменьшение количества, например несмотря на значительный научный потенциал ВШ «Информационные технологии и энергетика» в 2023 году не выпущено ни одной монографии.

Написание рецензий и отзывов на научно – исследовательские работы, монографии , статьи ППС по факультетам за 2023 год представлены в таблице 1.6.4

Сведения о публикациях на 1 ППС в печатных листах в целом по университету 2023г. составило 1,4 в 2022г. – 1,30 (Диаграмма 1.6.4). Количество публикаций и п.л. на 1 ППС по факультетам за 2023 год представлено на диаграмме 1.6.5.

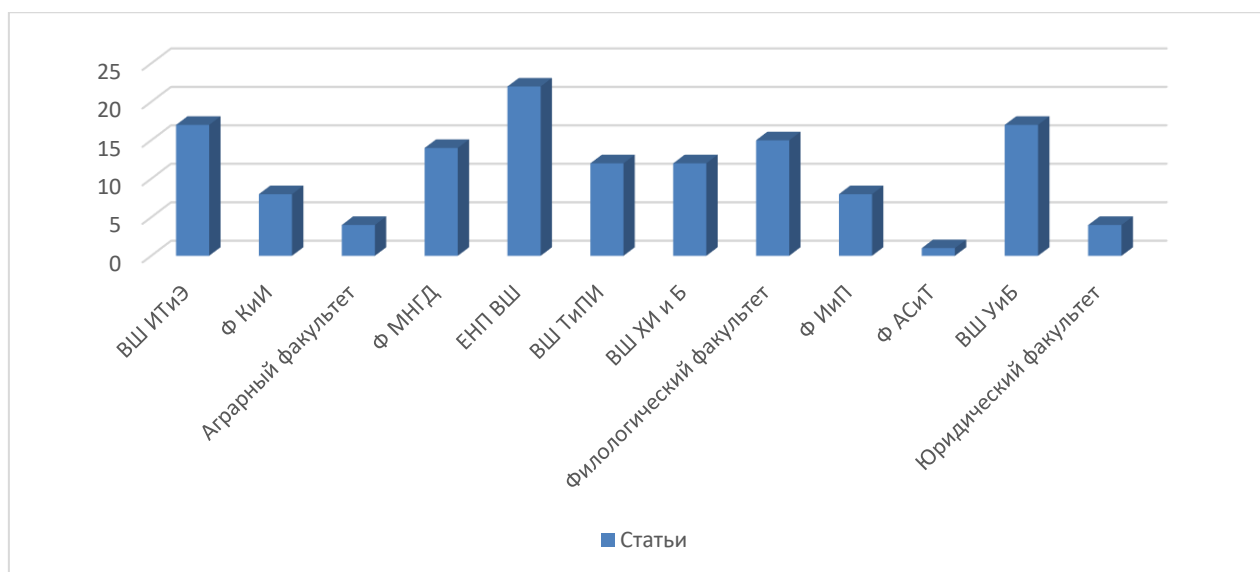

В таблице 1.6.3 представлено количество публикаций в научных журналах с импакт-фактором за 2023 год по факультетам. Наибольшее количество публикаций по факультете «Юриспруденции» (35). К значимым успехам научной работы университета отметим количество ученых имеющих Индекс Хирша – 715 ППС.

Таблица 1.6.2

## Публикуемость результатов научно-исследовательской работы факультетов за 2023 год

№	Факультет/ВШ	Изданные за рубежом			Изданные в Казахстане					Статьи в журналах			Труды конференций							Публикации на 1 ППС		
		Монографии	Учебник	учебные пособия	Монографии	учебники	учебные пособия			всего	в зарубежных рейтинговых изданиях с импакт-фактором РИНЦ и в БД Scopus	в республиканских рейтинговых изданиях (ККСОН)	Другие журналы	всего	дальнее зарубежье	Ближнее зарубежье	Международной конференции РК	Республиканские НПК РК	Региональные конференции	Прочие	КОЛ-ВО	П.Л
							все го	Им е ю щие ISBN	вн утр . изд .													
1.	ВШ «Химическая инженерия и биотехнология» 395		2	1	6	8	54	31	23	80	36	26	18	244	13	15	116	92	2	6	3,5	1,2
2	Факультет «Архитектура, строительство и транспорт» 266				4	3	16	10	6	103	38	18	47	140	4	25	107	-	4	-	1,8	0,6
3	Факультет «Механика нефтегазовое дело» 399				4					52	26	20	6	343	31	32	94	118	68		3,4	1,2
4	ВШ «Текстильная и пищевая инженерия» 237				2	10	26	10	16	39	28	8	3	160	1	2	58	99			5,3	1,8
5	«Аграрный»	-	-	-	1	4	12	-	12	25	14	8	3	189	5	12	172	-	-	-	2,3	0,8



Диagramma 1.6.2  
**КОЛИЧЕСТВО НАУЧНЫХ ПУБЛИКАЦИЙ ЗА 2023 ГОД**

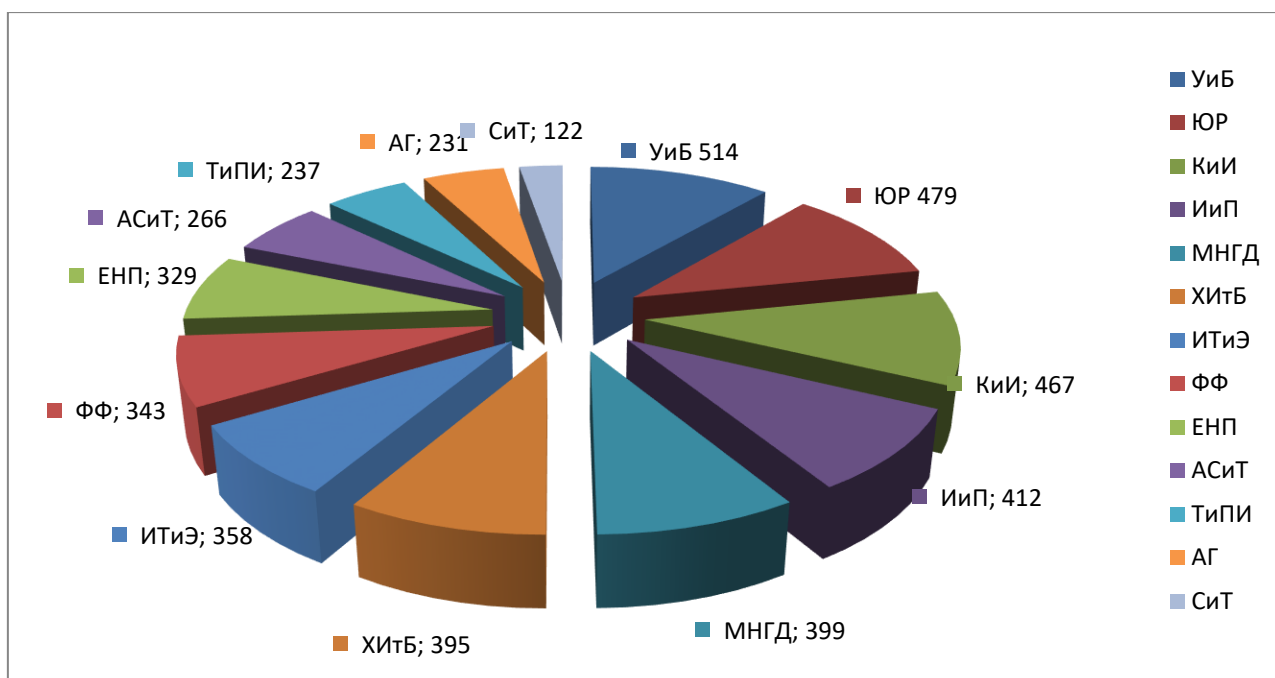

Диagramma 1.6.3

**КОЛИЧЕСТВО ПУБЛИКАЦИЙ ПО ФАКУЛЬТЕТАМ  
 ЗА 2021-2023 ГОДЫ**

Название диаграммы

■ 2021 ■ 2022 ■ 2023



Диаграмма 1.6.4

**СВЕДЕНИЯ О ПУБЛИКАЦИЯХ НА 1 ППС  
В ПЕЧАТНЫХ ЛИСТАХ ЗА 2021-2023 ГОДЫ**

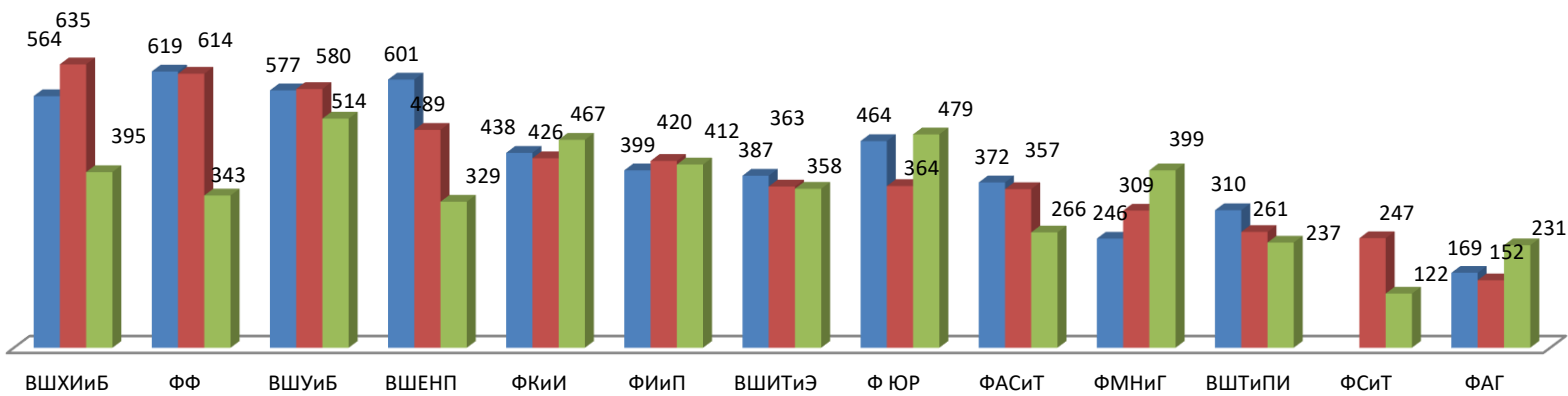

Таблица 1.6.3

**СВЕДЕНИЯ О ПУБЛИКАЦИЯХ ППС В НАУЧНЫХ ЖУРНАЛАХ С ИМПАКТ-ФАКТОРОМ  
ПО ФАКУЛЬТЕТАМ ЗА 2023 ГОД (БД Thomson Reuters и Scopus)**

Данные по Scopus и Web of Science 2023г. Всего: 197

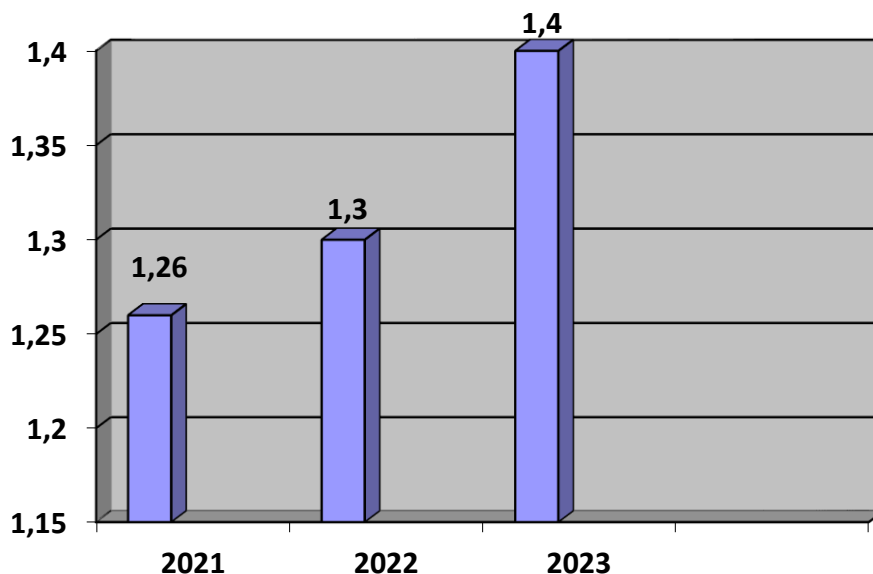

Таблица 1.6.4

## Написание рецензий и отзывов на научно – исследовательские работы , монография, статья ППС по факультетам за 2023 год

Факультет /ВШ	Общее количество	Научно – исследовательские работы ППС, учащихся (наименование)	Магистрские и докторские Ph.D работы (наименование)	Дипломные работы (наименование)	Научные монографии (наименование)	Научные статьи (наименование)
ВШ «Химическая инженерия и биотехнология»	99	18	25	73	5	1
«Архитектура, строительство и транспорт»	42	31	8	-	1	2
«Механика и нефтегазовое дело»	182	-	29	153	-	-
ВШ «Текстильная и пищевая инженерия»	17	6	3	7	1	-
«Аграрный» факультет	293	21	-	260	-	12
ВШ «Информационных технологии и энергетики»	179	-	42	123	7	7
ВШ «Управления и бизнеса»	450	40	69	340	1	-
Факультет «История и педагогика»	20	15	-	5	-	-
Филологический факультет	9	2	3	4	-	-
Факультет «Юридический»	96	4	13	78	-	1
ВШ «Естественных наук и педагогика»	314	36	189	48	6	35
Факультет «Культура и искусство»	18	8	4	-	5	1
Факультет Спорт и туризм	30	7	6	15	-	2
<b>Итого</b>	<b>1749</b>	<b>188</b>	<b>391</b>	<b>1106</b>	<b>26</b>	<b>61</b>

## 2. ЦЕНТР НАУЧНО-АНАЛИТИЧЕСКОЙ ИНФОРМАЦИИ

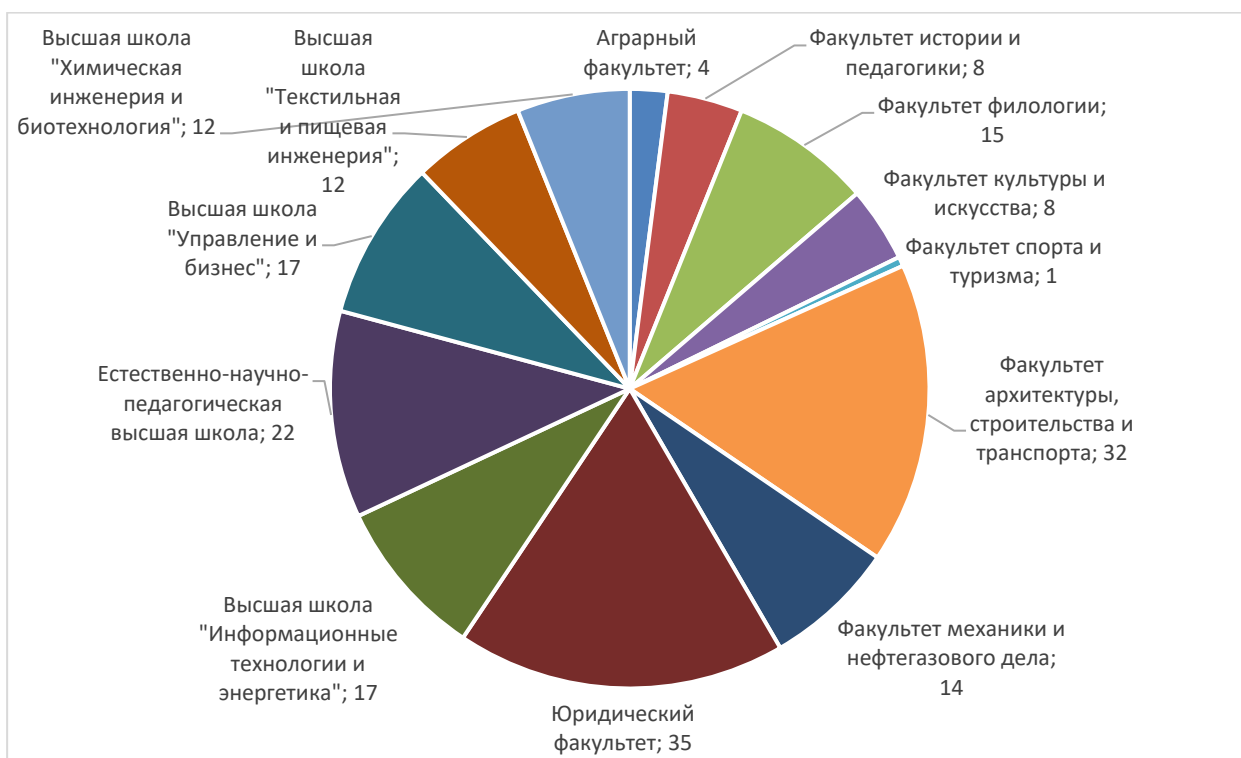
Основными направлениями деятельности Центра научно-аналитической информации (ЦНАИ) являются:

- проведение справочно-аналитическую работу по результатам публикационной деятельности ППС университета в базах данных Scopus, Web of Science, Google Scholar, РИНЦ и др.;
- оказания консультационных сопровождений авторам университета по всей процедуре публикации статьи;
- содействие в поиске, подаче, корреспонденции с редакциями журналов;
- содействие в получении справок по опубликованным статьям от НЦНГТЭ;
- проведение корректур по профилю университета и авторов университета в базах данных;
- осуществление редактирования выпускаемых научных журналов, информационных и нормативных материалов с целью обеспечения высокого научного и литературного качества изданий;
- повышение узнаваемости научных журналов и проведение работ по их включению в отечественные и зарубежные базы данных;
- организация абонементской подписки научных журналов, через АО «КазПочта», издаваемых при университете;
- установление и поддержка контактов с зарубежными организациями и учеными с целью интеграции научной и публикационной деятельности;
- оказание помощи авторам в поиске и подборе научных журналов международных библиометрических баз данных;
- организация и проведение ежегодной международной конференции International Conference Industrial Technologies and Engineering;
- проведение внутриуниверситетских, региональных, международных семинаров и тренингов с привлечением отечественных и зарубежных тренеров-консультантов.

За отчетный период Центром были выполнены выше обозначенные задачи и функции.

В рамках своей деятельности за отчетный период была проведена совместная работа с отечественными и зарубежными организациями и базами данных такими, как НЦНГТЭ, АО «КазПочта», РИНЦ, Clarivate Analytics, Scopus, Elsevier, Google Scholar, ISSN, IPR Smart, EDU Hub, StrikePlagiarism и др.



НЦНГТЭ  
НАЦИОНАЛЬНЫЙ ЦЕНТР  
ГОСУДАРСТВЕННОЙ НАУЧНО-  
ТЕХНИЧЕСКОЙ ЭКСПЕРТИЗЫ

На постоянной основе, по мере поступления запросов от авторов, ведется работа с АО «НЦНГТЭ» для подтверждения наличия публикации и библиометрических показателей журналов в базах данных. А также по мере

необходимости подтверждения соответствия журналов ГОСТам и включения в казахстанскую базу цитирования выдаются справки.



В рамках договора между ЮКУ и АО «КазПочта» все издаваемые журналы включены в каталог периодических печатных изданий и выписываются разными организациями и авторами РК.



На основании лицензионного соглашения с ООО «Научно-электронная библиотека» (eLibrary.ru) научные журналы, издаваемые университетом, и труды ежегодных научных конференций размещаются в базе Российского индекса научного цитирования (РИНЦ).



За отчетный период, Auezov University и «EDP Hub» заключили лицензионное соглашение, в рамках которого научные издания университета

- Международный научно-технический журнал «Industrial Technology and Engineering»,

- Вестник науки южного Казахстана,

- Научный журнал «AUEZOV UNIVERSITY»

будут размещены на Национальной образовательной платформе E-UNI.KZ (<https://e-uni.kz/>) и также на ресурсах Компании IPR SMART <https://www.iprbookshop.ru>

Совместная работа с «EDP Hub» будет способствовать распространению и узнаваемости научных статей наших авторов.



**CERTIFICATE**

Для вхождения в базы данных, одним из основных требований журналам является наличие на сайте журнала встроенной программы антиплагиата. В данный момент, на основании договора с Plagiat.pl Sp, сайт журнала «Industrial Technology and Engineering» имеет программу антиплагиата, поддерживающую платформу OJS/PKP.



**Clarivate  
Analytics**



**Scopus**

В целях повышения публикационной активности ППС и обучающихся университета в журналах Web of Science и Scopus Центром проведена работа



по написанию, подбору журналов, переписке с редакциями: 2023 году поступило 252 статей, из них было опубликовано 72, подано и на рассмотрении в редакциях журналов 85 статей.

За отчетный 2023 год авторами университета было опубликовано 257 статей в рецензируемых международных рейтинговых изданиях, в т.ч.: 176 статей в Scopus и 81 в Web Of Science.

По данным 2023 года 753 ППС университета имеет индекс Хирша (h-index). Это говорит о динамическом росте цитируемости документов наших авторов. Общее количество цитируемости по обеим базам показало повышение в сумме: Scopus – 985 и Web of Science – 463. Сравнительный анализ с предыдущими годами показано в диаграмме.

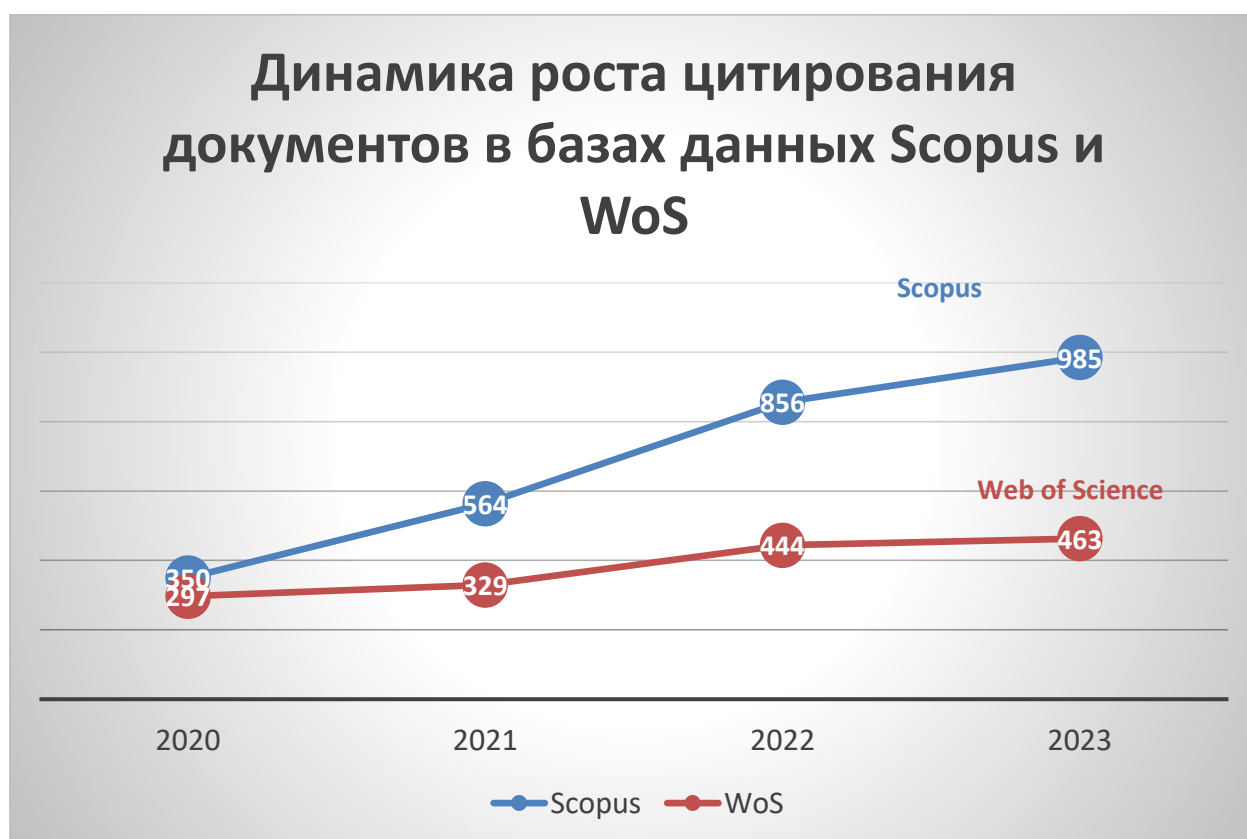

## Научные издания университета

Одним из основных направлений деятельности ЦНАИ является интегрирование научной и издательской деятельности. Для выполнения поставленных задач ежеквартально издаются следующие научные журналы:

### 1. *Международный журнал «Industrial Technology and Engineering»*

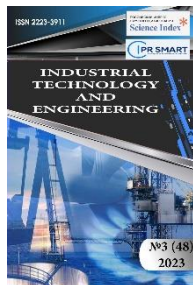

Международный научно-технический журнал «Industrial Technology and Engineering» издается с 2011 года на английском языке. Журнал публикует результаты исследований по актуальным научным проблемам с анализом литературных данных, с полным обоснованием научных выводов по следующим разделам:

- Теоретические основы промышленных технологий;
- Химическая технология и нанотехнология;
- Комплексная переработка природного и техногенного сырья;
- Биотехнология;
- Инженерная защита окружающей среды;
- Инжиниринг и коммерциализация технологии.

Журнал зарегистрирован в Министерстве связи и информации РК (свидетельство №11566-Ж от 04.04.2011г.) и Международном центре по регистрации сериальных изданий ISSN, ЮНЕСКО, г. Париж, Франция (сертификат ISSN 2223-3911 от 23.06.2011 года). Входит в БД «Российский индекс научного цитирования» (РИНЦ). Двухлетний **импакт-фактор в РИНЦ – 0.066**. Показатель в рейтинге **Science Index – 3.813**. Включен в международную базу данных Systematic Impact Factor и присвоен **импакт-фактор 3,05**. Подана заявка для включения журнала в БД Scopus, получен регистрационный номер №1BF56078BBC81441 от 02.06.2017г. Подписной индекс журнала 76086. Веб-страница журнала: [sjau.auezov.edu.kz](http://sjau.auezov.edu.kz)

За показатели в Российском индексе научного цитирования РИНЦ, а также содержанию и соблюдении издательских норм журнал заявлен для включения в Web of Science по Russian Science Citation Index (RSCI). В рамках совместного проекта между Clarivate Analytics и РИНЦ.

Совместно с «Платформой Elpub для повышения качества научных журналов Республики Казахстан» была проведена работа по созданию сайта журнала, были проведены анализ состояния изданий и работа по улучшению качества статей (усиление рецензирования и оформления) и усилен состав редколлегии, разработаны материалы для заполняемости сайта, согласование системы с CROSS Ref для регистрации DOI номеров и т.д. Был обновлен состав редколлегии журнала Industrial Technology and Engineering, (ПРИКАЗ № 122-НҚ от 23.06.2023) и созданы рабочие группы по научным направлениям.

### 2. *“ Научный журнал Auezov University”*



В связи с переименованием Вуза, руководством было принято решение переименовать журнал Научные труды ЮКГУ им. М. Ауэзова в Научный Журнал "Auezov University", в связи с этим в течении года велись работы по перерегистрации журнала в министерстве информации и коммуникации, в Международном центре по регистрации сериальных изданий ISSN (Париж, Франция), о включении журнала в Единую электронную библиотеку и Казахстанскую базу цитирования; о выдачи Подписного индекса журнала и т.д. На данный момент все работы закончились, выпущены в срок 4 номера журнала.

Журнал публикует на казахском, русском и английском языках научные статьи аналитического, обзорного и проблемного характера, дискуссионные материалы по актуальным проблемам в области фундаментальных и прикладных исследований по следующим направлениям:

- технические науки;
- информатика, IT-технологии;
- педагогические и гуманитарные науки;
- естественные науки, науки о жизни;
- науки о Земле, агропромышленный комплекс;
- экономические науки;
- юридические науки.

Веб-страница журнала: [sjau.auezov.edu.kz](http://sjau.auezov.edu.kz)

### 3. *“Оңтүстік Қазақстан ғылым Жаршысы – Вестник науки Южного Казахстана – South Kazakhstan Science Herald”*



Журнал зарегистрирован в министерстве информации и коммуникации РК номер № 16794-Ж о 14.12.2017г. Международным центром по регистрации сериальных изданий ISSN (Париж, Франция) выдан ISSN 2616-6429. Входит в БД «Российский индекс научного цитирования» (РИНЦ).

Журнал издается ежеквартально с 2018 года, публикуются научные материалы на казахском, русском и английском языках аналитического, обзорного и проблемного характера, дискуссионные материалы по актуальным проблемам в области фундаментальных и прикладных исследований. Подписной индекс журнала 76085. Веб-страница журнала: [sjau.auezov.edu.kz](http://sjau.auezov.edu.kz)

На сегодняшний день на сайте [sjau.auezov.edu.kz](http://sjau.auezov.edu.kz) размещена информация о трех журналах Industrial Technology and Engineering, Научные труды ЮКГУ им. М. Ауэзова, Вестник науки Южного Казахстана правила подачи для авторов, состав редакционной коллегии, образцы оформления статей.

## Конференции, семинары, тренинги и круглые столы

За отчетный период Центром были проведены онлайн семинары для докторантов и магистрантов по подбору журналов, оформлению статей, работе с международными базами данных для публикации статей в рейтинговых изданиях Scopus, Web of Science. Целью семинаров была ознакомление с международными базами данных и обучение по работе с ними. Семинары-консультации проводил Руководитель сектора к.т.н. Алтынбеков Р.Ф. Было проведено более 40 часов консультаций для докторантов, магистрантов и молодых ученых. Приняли участие в семинарах более 200 молодых ученых. Проводится работа по содействию публикации научных статей в изданиях баз данных Scopus и Web of Science (Центр научно-аналитической информации). Данное содействие заключается в проверке содержания статьи, переводе и оформлении материала, поиске и подборе журналов, ведении корреспонденции и т.д. Темы семинаров: Основные стили оформления ссылок. APA, MLA, Harvard, Chicago, Vancouver, IEEE. Программы для оформления цитат и списков литературы. Международная система научных публикаций. Особенности современных научных публикаций. определенный формат: введение, методы, результаты и обсуждение (IMRAD format). Типы статей (из требований издательства Elsevier). Основные этические нормы при подготовке и публикации статей. Организация текста оригинальной статьи для журнала.

5 и 6 апреля 2023 года в ЮКУ им. Ауэзова прошел тренинг с **Clarivate Analytics** по публикациям в базе **Web of science** «Написание и опубликование статей в международных журналах». Тренер – представитель компании Clarivate Analytics Инеш Кенжина.

7 апреля 2023 года в ЮКУ им. Ауэзова состоялась гостевая лекция доктора медицинских наук, профессора **Мынбаева Оспана Абдрахмановича** для докторантов PhD и ученых по направлениям биологии, биотехнологии, химии, химической технологии, фармацевтики, математики и ИТ.

11 апреля 2023 года состоялась гостевая лекция Лауреата Нобелевской премии Мира **Рае Квон Чунга** на тему «Новая климатическая экономика».

24 мая 2023 года состоялась встреча **Боровкова Алексея Ивановича** – проректора по цифровой трансформации СПбПУ, руководителя ПИШ СПбПУ «Цифровой инжиниринг», Научного центра мирового уровня СПбПУ «Передовые цифровые технологии», Центра компетенции НТИ СПбПУ «Новые производственные технологии» и Инжинирингового центра (CompMechLab<sup>®</sup>) с деканами ВШ, факультетов и руководителями научно-исследовательских подразделений.

1 июля 2023 года проведен семинар с ВШ/факультетами на платформе ZOOM для ознакомления ППС с базами данных **Scopus** и **Web of Science**.

26 сентября 2023 года состоялся круглый стол «**Организация научно-исследовательской работы докторантов**» с участием зарубежных гостей-спикеров. Спикерами мероприятия были: Мазалина Мустапа Камал, профессор, PhD в области инженерии, Университет Путра Малайзия, Малайзия;

Алифдалино Сулайман, PhD в области пищевой инженерии, Университет Путра Малайзия, Малайзия; Мевлют Гюл, профессор, PhD, Университет Прикладных Наук Испарта, Турция; Мурат Кылыч, ассоциированный профессор, PhD, Университет Эге, Турция; Улжалгас Назарбек, директор ДАН ЮКУ им. М.Ауэзова; Рустем Алтынбеков, начальник Центра научно-аналитической информации, ЮКУ им. М. Ауэзова.

16-17 ноября 2023 года состоялась Международная ежегодная конференция IX International Conference of Industrial Technologies and Engineering – ICITE-2023». В рамках конференции состоялись «П Джумановские чтения» на тему «Научно-инновационный потенциал экономики- драйвер устойчивого развития». На основании договора с ООО «Институт Цифровой Экономики и Права» о совместной организации и проведении конференции ICITE-2023 уже третий год избранные труды конференции индексируются в базе данных Scopus.

### **3. НАУЧНО-ИССЛЕДОВАТЕЛЬСКАЯ РАБОТА СТУДЕНТОВ**

Научно-исследовательская работа в ЮКУ им. М.Ауэзова выполняется студентами в ходе выполнения дипломных, курсовых работ (проектов), прохождения практики и стажировок в УНПК; участия в деятельности студенческого научного общества, СКБ; участия студентов в финансируемых НИР.

В целях содействия реализации творческого и научного потенциала молодежи в ЮКУ им. М. Ауэзова активно действует Студенческое научное общество (СНО), объединяющее в своих рядах молодых людей с активной жизненной позицией. 2023 году количество членов СНО, в том числе членов СНК составило 2244 студентов.

В состав СНО ЮКУ входят представители 5 высших школ и 8 факультетов университета. В свою очередь в каждой высшей школе и в факультете функционируют добровольные СНО, члены, которых занимаются научно-исследовательской и творческой деятельностью в составе студенческих научных кружков (СНК) и студенческих конструкторских, технологических бюро (СКБ, СТБ).

Ученым Советом ЮКУ им. М. Ауэзова, Советами факультетов регулярно рассматриваются вопросы организации и подведения итогов НИР, подготовки кадров и студенческой науки.

В 2023 году в университете функционировали 13 студенческих научных обществ (СНО) (диаграмма 1), 81 студенческих научных кружков (СНК) (диаграмма 2), 4 студенческих конструкторских бюро (СКБ) «Робототехник», «Механик», «Автомобилист», «Биотехника», 4 студенческих технологических бюро (СТБ) «Мұнайшы», «Технолог», «Құрылыс материалдары», «Баламалы энергетикалық жүйелер». В них студенты овладевают навыками проведения эксперимента, обработки полученных результатов, проектируют и

изготавливают наглядные пособия, лабораторные установки и технические средства обучения.

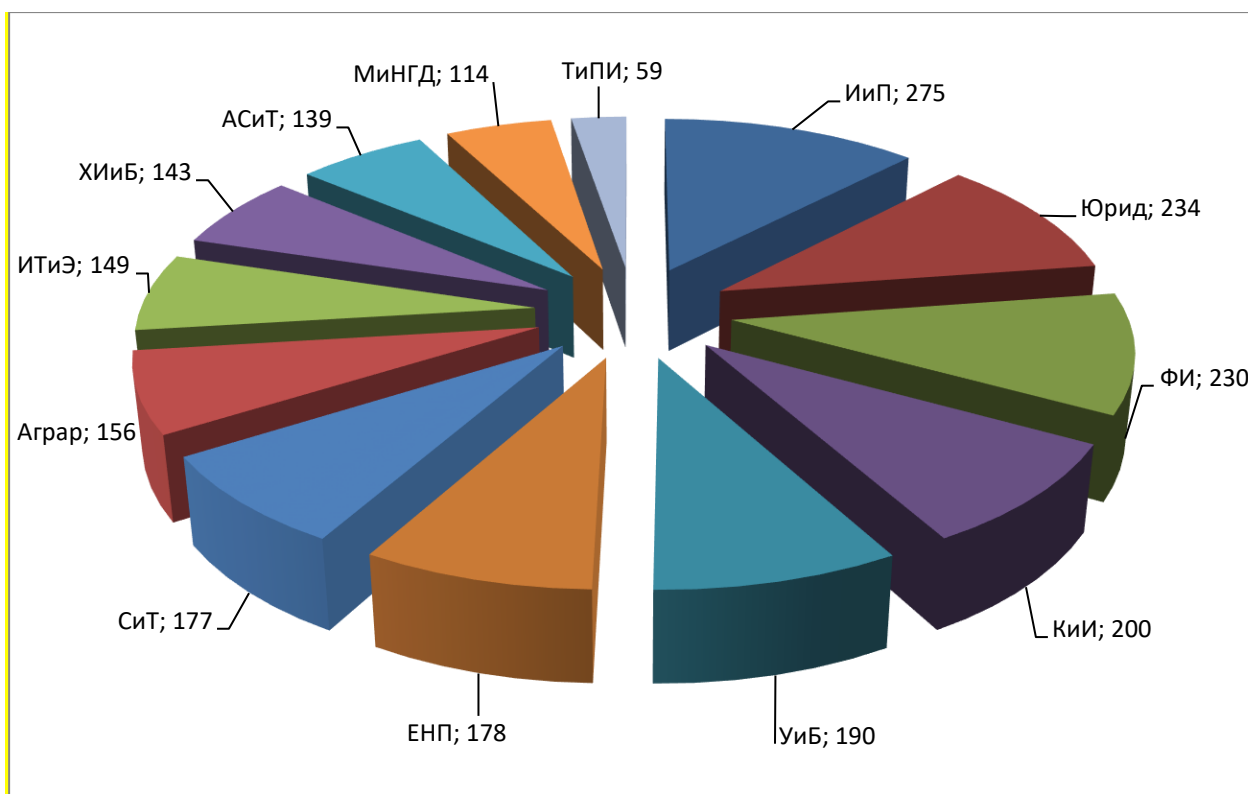

**Диаграмма 1. Количество членов СНО, в том числе членов СНК (всего 2177 студентов) (по факультетам и высшим школам)**

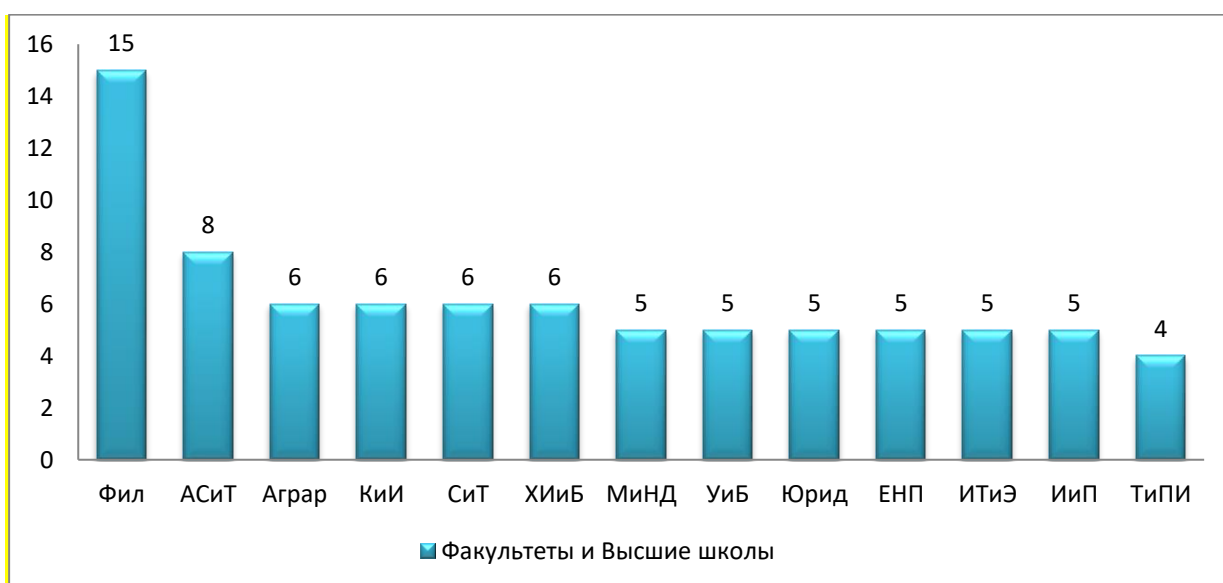

**Диаграмма 2. Количество Студенческих научных кружков по факультетам ЮКУ им. М.Ауэзова на 2023 год**

Студенты ЮКУ им. М.Ауэзова регулярно участвуют во всех мероприятиях, которые проводятся в университете.

**Таблица 1 - Основные мероприятия, проведенные университетом в 2023 году**

№	Название мероприятия	Дата проведения	Участники	Итоги
1.	Республиканский конкурс научно-исследовательских работ студентов по естественным, техническим, социально-гуманитарным и экономическим наукам	Февраль - март 2023 год	Студенты ЮКУ и других вузов	Дипломы
2.	XXVI республиканская студенческая научная конференция на тему: «Создание нового Казахстана – в руках молодежи» посвященная 80 летию Южно-Казахстанского университета имени М.Ауэзова по естественным, техническим, социально-гуманитарным и экономическим наукам	30-31 март 2023 год	Студенты ЮКУ и других вузов	Принята резолюция, издан 6-томный сборник научных трудов конференции
3.	Республиканский конкурс студенческих стипендий Фонда Нурсултана Назарбаева (1 этап)	Июнь-Июль 2023 год	Студенты ЮКУ имени М. Ауэзова	Дипломы и сертификаты
4.	Международная научно-практическая конференция на тему: «Инновационное развитие АПК: опыт, проблемы и пути их решения» посвященная 20-летию Аграрного факультета в рамках 80-летия Южно-Казахстанского университета им. М. Ауэзова	5-6 декабря 2023г.	Студенты ЮКУ имени М.Ауэзова и других вузов, ученики города Шымкента	Дипломы и грамоты «Активный студент», «Лучший исследователь», «Лучший докладчик», «Юный талант», «Лучший научный

				проект», «Молодой ученый»
5.	27-ая международная научно-практическая конференция студентов и молодых ученых на тему «Химическая технология, биотехнология и фармацевтическое производство в XXI веке» посвященная 80-летию Южно-Казахстанского университета им. М. Ауэзова и 70- летию д.т.н., профессора, академика Шакирова Б.С.	6-8 декабря 2023г.	Студенты ЮКУ имени М. Ауэзова и других вузов, ученики города Шымкента	Дипломы и благодарственные письма
6.	Республиканская студенческая научно-практическая конференция на тему «Актуальные проблемы современной науки об обществе, государстве и праве»	15 декабря 2023г.	Студенты ЮКУ имени М.Ауэзова и других вузов	Дипломы, сертификаты и благодарственные письма

**Таблица 2-Участие студентов в Республиканских предметных олимпиадах**

№	ВУЗ	Специальность	Примечание
1.	Республиканская предметная олимпиада, АТУ, г. Алматы, 13-14 апреля 2023г	6В07230 «Материаловедение легкой промышленности», «Технология изделий легкой промышленности»	Диплом II степени
2.	Республиканская предметная олимпиада, АТУ, г. Алматы, 13-14 апреля 2023г	6В07250 «Общая технология обрабатывающих производств»	Диплом III степени
3.	XV Республиканская студенческая предметная олимпиада КазНАИУ	6В08710 «Агротехнологические машины, теоретическая и прикладная механика»	Диплом II степени
4.	XV Республиканская студенческая предметная олимпиада КазНАИУ	6В08710 «Агротехнологические машины, теоретическая и прикладная механика»	Диплом III степени



5.	XV Республиканская студенческая предметная олимпиада КазНАИУ	6B08710 «Агротехнологические машины, теоретическая и прикладная механика»	Благодарственное письмо
6.	XV Республиканская студенческая предметная олимпиада КазНАИУ	6B07311 «Гидравлика»	Диплом III степени
7.	XV Республиканская студенческая предметная олимпиада КазНАИУ	6B07311 «Гидравлика»	Благодарственное письмо
8.	XV Республиканская студенческая предметная олимпиада КазНАИУ	6B07350 «Геодезия, внутрехозяйственное, межхозяйственное землеустройство»	Диплом III степени
9.	XV Республиканская студенческая предметная олимпиада КазНАИУ	6B07350 «Геодезия, внутрехозяйственное, межхозяйственное землеустройство»	Благодарственное письмо
10.	XV Республиканская студенческая предметная олимпиада КазНАИУ	6B08120 «Почвоведение и агрохимия»	Почетная грамота за 3 место
11.	XV Республиканская студенческая предметная олимпиада КазНАИУ	6B08110 «Агрономия»	Почетная грамота за 3 место
12.	XV Республиканская студенческая предметная олимпиада КазНАИУ	6B08130 «Защита и карантин растений»	Почетная грамота за 3 место
13.	XV Республиканская студенческая предметная олимпиада КазНАИУ	6B08210 «Животноводство производство продукции технологии»	Почетная грамота за 3 место
14.	XV Республиканская студенческая предметная олимпиада КазНАИУ	6B09111 «Ветеринарное акушерство» «Ветеринарный микробиология и вирусология»	Диплом II степени
15.	XV Республиканская студенческая предметная олимпиада КазНАИУ	6B09111 «Ветеринарное акушерство» «Ветеринарный микробиология и вирусология»	Благодарственное письмо
16.	Международная дистанционная олимпиада, Карагандинский	6B04130 «Финансовый учет»	Диплом I, и II степени

	университет имени академика Букетова		
17.	Предметная олимпиада, Университет дружбы народов имени академика А. Куатбекова	6В04110 «Экономика предприятия»	Диплом III степени
18.	Студенческая региональная экономическая олимпиада "квалифицированные столпы нового Казахстана", г. Шымкент, университет дружбы народов имени академика А. Куатбекова, 15 марта 2023г.	6В04110 «Экономика предприятия»	Гран-при диплом
19.	Республиканская онлайн олимпиада среди студентов экономических специальностей, г. Астана, 20.02.2023г. №00000024406 «URKER MITEC» центр	6В04110 «Экономика предприятия»	Диплом II степени
20.	Республиканская предметная олимпиада, университет имени Шакарима г. Семей 25-26.04.2023г.	6В07140 «Теплоэнергетика»	Диплом III степени
21.	Республиканская предметная олимпиада, Университет имени С. Торайгырова (г. Павлодар) 26-28.04.2023г.	6В07150 «Электроэнергетика»	Сертификат
22.	Республиканская предметная олимпиада, Алматинский университет энергетики и связи и АО "Самурук-Энерго" " 7-8.12.2023г.	6В07150 «Электроэнергетика»	Диплом III степени
23.	Республиканская студенческая олимпиада, Казахский национальный университет им. Аль-Фараби	6В05210 «Экология»	Диплом I степени

24.	Республиканская студенческая олимпиада, Казахский национальный университет им. Аль-Фараби	6B07160 «Химическая технология органических веществ»	Диплом степени III
25.	Республиканская студенческая олимпиада, Казахский национальный университет им.Аль-Фараби, 19-21 апреля 2023г.	6B02210 «Философия»	Диплом степени II
26.	XII Республиканская предметная олимпиада КазНАУ (г. Алматы).	6B071200 «Машиностроение»	Диплом степени II
27.	XII Республиканская предметная олимпиада КазНАУ (г. Алматы).	6B071200 «Машиностроение»	Благодарственное письмо
28.	Республиканская предметная олимпиада МКТУ им. А. Яссави	6B01450 «Профессиональное обучение»	Сертификат Диплом степени I
29.	Республиканская предметная олимпиада, Казахская национальная академия искусств им.Т. Жургенова, 30.03.2023г	6B02150 «Графика»	Диплом степени II
30.	Республиканская предметная олимпиада, Казахская национальная академия искусств им.Т. Жургенова, 30.03.2023г	6B02170 «Модный дизайн»	Сертификат
31.	Республиканская предметная олимпиада, Казахская национальная академия искусств им.Т. Жургенова, 30.03.2023г	6B02187 «Графика»	Диплом степени III
32.	Республиканская предметная олимпиада, Казахская национальная академия искусств им.Т. Жургенова, 30.03.2023г	6B02185 «Живопись»	Сертификат
33.	Республиканская предметная олимпиада, Казахская национальная академия искусств им.Т.	6B02185 «Живопись»	Диплом степени III

	Жургенова, 30.03.2023г		
34.	Республиканская предметная олимпиада, Казахская национальная академия искусств им.Т. Жургенова, 27.03-31.03.2023г.	6B02120 «Режиссура», 6B02123 «Актерское искусство»	Диплом II степени Пьеса А. Камалиев «Қораз»
35.	Республиканская предметная олимпиада, Казахская национальная академия искусств им.Т. Жургенова, 27.03-31.03.2023г.	6B02120 "Режиссура", 6B02123 "Актерское искусство "	Диплом II степени пьеса М.Ауэзова «Көксерек»
36.	Республиканская предметная олимпиада, Казахская национальная академия искусств им.Т. Жургенова, 27.03-31.03.2023г.	6B02120 "Режиссура", 6B02123 "Актерское искусство "	Диплом III степени Реджинальд Скотт «Мыстандар»
37.	Республиканская предметная олимпиада, Казахская национальная академия искусств им.Т. Жургенова, 27.03-31.03.2023г.	6B11120 "Сценическая речь"	Диплом II степени «Драматургиялық шығармадан монолог оқу»
38.	Республиканская предметная олимпиада, Казахская национальная академия искусств им.Т. Жургенова, 27.03-31.03.2023г.	6B11130 «Вокал»	Диплом II степени
39.	Республиканская предметная олимпиада, Казахская национальная академия искусств им.Т. Жургенова, 27.03-31.03.2023г.	6B11120 «Язык сцены»	Диплом II степени
40.	Республиканская предметная олимпиада, Казахская национальная академия искусств им.Т. Жургенова, 27.03-31.03.2023г.	6B02130 Хореография «Нурлы жастар».	Диплом III степени
41.	XV-Республиканская	6B11120 " Культурно-	Диплом III

	студенческая предметная олимпиада, Женский национальный университет женской педагогики, 30-31.03.2023г.	досуговая работа "	степени. Благодарственное письмо
42	XV Республиканская предметная олимпиада, Казахский национальный университет им. Аль-Фараби, 19-20 апреля 2023г.	6B03205 «Библиотечные информационные системы»	Диплом I степени
43	XV Республиканская предметная студенческая олимпиада, Карагандинский университет им. Е. А. Букетова, 27-28 апреля 2023г.	6B01601 «История»	Диплом в номинации "Лучший краевед"
44	XV Республиканская предметная олимпиада, ТарПУ им.М. Х. Дулати	6B11210 «Безопасность жизнедеятельности и охрана окружающей среды»	Диплом I степени
45	Республиканская предметная олимпиада, Международная образовательная корпорация	6B07320 «Строительство и строительные материалы»	Диплом II степени
46	Республиканская предметная олимпиада, Университет им. С. Демирля.	6B01540 «Химия»	Сертификат
47	Республиканская предметная олимпиада, Казахский национальный университет им. Аль-Фараби,	6B01550 «Биология және география»	Диплом III степени
48	Республиканская предметная олимпиада, Казахский НПУ имени Абая	6B01530 «Информатика»	Сертификат
49	Республиканская предметная олимпиада, МГУ им. М. В.	6B01720 «Русский язык и литература»	3-е место в командном первенстве и 2-

	Ломоносова, г. Астана		е место за творческий конкурс
50.	XV Республиканская предметная олимпиада, Павлодарский пед.унив.	6B01440 «Теория и методика физического воспитания и начальная военная подготовка»	Грамота в номинации компетентность движения
51.	Республиканская предметная олимпиада, Университет им. Абылай хана	6B01730 «Иностранные языки»	Диплом III степени

**Таблица 3**

**Участие студентов в ежегодном республиканском конкурсе научно-исследовательских работ студентов поестественным, техническим, социально-гуманитарным и экономическим наукам**

№	ВУЗ	Ф.И.О. студента	Примечание
1.	Кызылординский университет имени Коркыт Ата, 2023г.	Халық Бақытжан Әбілдәұлы Келес Асылжан Қайратұлы	Диплом III степени
2.	Университет имени Шакарима г. Семей, 2023г.	Туканова Динора Абдирасулқызы	Диплом II степени
3.	Карагандинский университет имени академика Е. А. Букетова, 2023г.	Арын Айғаным Қанатқызы	Диплом II степени
4.	Карагандинский университет имени академика Е. А. Букетова, 2023г.	Кенжебек Мөлдір	Диплом III степени
5.	Костанайская академия МВД Республики Казахстан имени Шракбека Кабылбаева, 2023г.	Шалтаев Женис Габитович Касимбеков Амир Режепович	Диплом II степени
6.	Костанайская академия МВД Республики Казахстан имени Шракбека Кабылбаева, 2023г..	Бекежан Жанбек Маратұлы Нуриддилла Динара Мақсатқызы	Диплом I степени
7.	КНУ им. Аль-Фараби,	Берікқызы Назерке	Диплом II степени

	2023г.		
8.	Кокшетауский университет им. Ш. Уалиханова, 2023г.	Ким Анастасия	Диплом III степени
9.	Евразийский национальный университет им. Л. Н. Гумилева, 2023г.	Данабеков Нұрғали	Диплом III степени
10.	Казахский национальный педагогический университет имени Абая, 2023г.	Көкешбай Ғазиза Асетқызы	Диплом III степени
11.	Казахская национальная академия искусств им.Т. Жургенова, 2023г.	Абдирахимова Умида Маратқызы	Диплом III степени
12.	Северо-Казахстанский университет им. М. Козыбаева, 2023г.	Таурбекқызы Алуа	Диплом III степени
13.	Казахский национальный женский педагогический университет, 2023г.	Әлібек Айгерім Маратбекқызы	Диплом III степени
14.	Карагандинский технический университет им. А. Сагинова, 2023г.	Имамадин Аруай Қайратғалиқызы	Диплом III степени
15.	Международная образовательная корпорация, 2023г.	Мушаев Нұржан	Диплом III степени
16.	Международная образовательная корпорация, 2023г.	Турсумбекова Динара Саматовна	Диплом I степени
17.	Международный казахско-турецкий университет им. Х. А. Ясави, 2023г.	Калиева Айдана Аскаралиқызы	Диплом I степени
18.	Торайгыров университет, 2023г.	Кадеева Аида Мухтарқызы	Диплом II степени
19.	Казахский национальный женский педагогический университет, 2023г.	Алпысбаева Қызғалдақ Тілектесқызы	Диплом III степени
20.	Южно-Казахстанский университет им. М. Ауэзова, 2023г.	Аминкаев Шамиль	Диплом I степени
21.	Южно-Казахстанский университет им. М. Ауэзова, 2023г.	Лес Серік Бекежанұлы	Диплом I степени
22.	Южно-Казахстанский университет им. М. Ауэзова, 2023г.	Кемелбек Райымбек Еламанұлы	Диплом III степени

23.	Южно-Казахстанский университет им. М. Ауэзова, 2023г.	Қалиқызы Лаура Бегимова Асель Рахматуллаевна	Диплом II степени
24.	Южно-Казахстанский университет им. М. Ауэзова, 2023г.	Мырзахмет Пакизат Болатқызы	Диплом III степени
25.	Южно-Казахстанский университет им. М. Ауэзова, 2023г.	Бахберген Султан	Диплом I степени
26.	Южно-Казахстанский университет им. М. Ауэзова, 2023г.	Герасимов Иван Витальевич Медведев Кирилл Николаевич Садовский Никита Евгеньевич Чернова Дарья Александровна	Диплом II степени
27.	Южно-Казахстанский университет им. М. Ауэзова, 2023г.	Айдар Назерке	Диплом I степени
28.	Южно-Казахстанский университет им. М. Ауэзова, 2023г.	Рахман Арайлым	Диплом II степени

**Таблица 4**

**Участие студентов в конференциях вузов ближнего и дальнего зарубежья в 2023 году**

№	ВУЗ, страна, город, название конкурса	Название работы	Ф.И.О. студента	Научный руководитель	Примечание (дипломы, сертификаты и т.д.)
1.	«Устойчивое развитие науки и образования в условиях глобальных вызовов», посвященное 60 - летию д. э. н., профессора Данияра Алтаевича Калдиярова	THE CONSTITUTIONAL COURT AS ONE OF THE IMPORTANT ASPECTS OF THE GUARANTEE OF THE PROTECTION	Досбол А.	Аманжолов А.Е	III место



	Международная научно-практическая конференция	OF RIGHTS			
2.	ТГЮУ (Узбекистан) 28.04.2023г	Проблемы допустимости доказательств в уголовном процессе	Тўтқабай Ўлмана ЮМ-20-1р2	Утаров К.А.	Сертификат
3.	ТГЮУ (Узбекистан) 28.04.2023г	Проблемы допустимости доказательств в уголовном процессе	Шалтаев Женис ЮМ-20-1р2	Утаров К.А.	Сертификат
4.	09-10.02.2023г. приняли участие в X Международной научной студенческой конференции «Русский язык в XXI веке: исследования молодежи» в Сургутском государственном педагогическом университете (г.Сургут, Российская Федерация)	Лингвокогнитивный аспект игрового виртуального дискурса	Темирбек А.	к.ф.н., доцента М.Т. Шакенова	Грамота
5.	09-10.02.2023г. приняли участие в X Международной научной студенческой конференции «Русский язык в XXI веке: исследования молодежи» в Сургутском государственном педагогическом	Эвфемизмы как средство выражения толерантности в медиадискурсе	Бахытжан Н.	к.ф.н., доцента М.Т. Шакенова	Диплом 3место

	университете (г.Сургут, Российская Федерация)				
6.	IX Международная научно- практическая конференция "Лидер XXI века", 16.03.2023, Узбекистан, Ташкент	What are the cons and pros of advertising	Жолдыбай Жанару, ФИ-19-3к4	Эбдіқайым С.	Гран при
7.	МАТЕРИАЛЫ Международного научно- методического журнала «GLOBAL SCIENCE AND INNOVATIONS 2023: CENTRAL ASIA» Астана, 2023-том 6, стр 13-17	Ways of integrating communicative language skills into english language lesson	Zhorabek Kermekas	Salybekova F.M.	Сертифика т
8.	МАТЕРИАЛЫ Международного научно- методического журнала «GLOBAL SCIENCE AND INNOVATIONS 2023: CENTRAL ASIA» Астана, 2023-том 6, стр 13-17	Digital ways of teaching communicative skills in english language classroom	Kamytbek N.A.	Saurbaev R.J., Salybekova F.M., Karbozova G.G.	Сертифика т
9.	МАТЕРИАЛЫ Международного научно- методического журнала «GLOBAL SCIENCE AND INNOVATIONS	Modern ways of planning and conducting english language lessons	Nursultanky zy Zhansaya	Salybekova F.M.,	Сертифика т

	2023: CENTRAL ASIA», Астана, 2023-том 7, стр 55-59				
10.	МАТЕРИАЛЫ Международного научно-методического журнала «GLOBAL SCIENCE AND INNOVATIONS 2023: CENTRAL ASIA», Астана, 2023-том 14, стр48-51	The use of androidbased english vocabulary learning materials for senior school students	Amangeldi Meruert	Salybekova F. M., Iyasova K. B	Сертифика Т
11.	МАТЕРИАЛЫ Международного научно-методического журнала «GLOBAL SCIENCE AND INNOVATIONS 2023: CENTRAL ASIA», Астана, 2023-том 14, стр44-48	Ways of analysis different stages of foreign language instructiin in secondary school	Abdykhalyk Zhadyra	Salybekova F. M, Iyasova K. B	Сертифика Т
12.	МАТЕРИАЛЫ Международного научно-методического журнала «GLOBAL SCIENCE AND INNOVATIONS 2023: CENTRAL ASIA», Астана, 2023-том 14, стр33-37	The use of “Ted talks” as a supplemental resource for english language teaching in senior classes	Kazbek Akbota	Rsaliyeva N.M.	Сертифика Т
13.	Сборник статей XIII Международного научно-	Развитие системы управления ВОДНЫМИ	Садибеков Азат, СМ-22-1к1	Пернебеков С.С.	Диплом I степени

	исследовательского конкурса "Лучшие научные исследования 2023". - Пенза: МКС "Наука и образование", 2023. - С. 25-29	ресурсами Республики Казахстан			
14.	Лучшие исследовательская работа 2023, Петрозаводск, 2023, <a href="https://sciencen.org/novaja-nauka-konkursy/arhiv-konkursov/">https://sciencen.org/novaja-nauka-konkursy/arhiv-konkursov/</a>	Люминесцентный анализ в экологическом мониторинге	Пайзахметова Мухлиса	Изтлеуов Г.М.	Диплом I степени
15.	Наука молодых 2023, Петрозаводск, 2023 <a href="https://sciencen.org/novaja-nauka-konkursy/arhiv-konkursov/">https://sciencen.org/novaja-nauka-konkursy/arhiv-konkursov/</a>	Гель-хроматография в Экологическом мониторинге	Пулат Асылзат	Изтлеуов Г.М.	Диплом I степени
16.	World of science 2023, Пенза, 2023, <a href="https://naukaip.ru/archivekonk/">https://naukaip.ru/archivekonk/</a>	Атомная абсорбционная спектроскопия	Бисенгалиев Алишер	Изтлеуов Г.М.	Диплом III степени
17.	Казахский университет технологии и бизнеса. Республиканская научно-практическая конференция «Абай Великой степи и философия в обществе», посвященная Всемирному дню философии	«Ұлы даланың Абайы және қоғамдағы философия»	Умаров Бақтияр мен Еркінбек Айна ЮМ-22-1к14	Арынғазиев А.Б.Б.	Диплом III степени
18.	20.02.2023г.	«Үздік	Серикбай	Арипбаева	Диплом I

	Пенза г.	студенттік жұмыс» Халықаралық ғылыми зерттеу байқауына қатысты. «Возрождение древних казахских традиций и обычаев» жобасы.	Н. МӨ- 19-1к.	Л. Ш. п.ғ.к., доцент	степени
19.	21-28.04.2023г. Тюмень г..	XXII Международный молодежный архитектурно-художественный фестиваль «Золотая Орхидея-2023» .	Кыдырбай Н.	Ханназаров а К. Магистр, аға оқытушы	Диплом III степени

Ежегодно студенты ЮКУ им. М. Ауэзова участвуют в престижном республиканском конкурсе студенческих стипендий Фонда Нурсултана Назарбаева и становятся победителями конкурса среди которых в этом году за активное участие в общественной, научно-исследовательской и практической деятельности решением конкурсной комиссии победителям Республиканского конкурса Фонда Нурсултана Назарбаева была признана студентка 4 курса кафедры «Экономика» Южно-Казахстанского университета имени М.Ауэзова по направлениям: «Наука» – Серикова Роза Нургалиевна, и она является активной участницей общественной жизни высшей школы и университета.

По результатам участия студенты заняли первые места в Республиканской предметной олимпиаде, которые проходили в Казахском национальном университете им. Аль-Фараби по образовательным программам 6В03205 – «Библиотечные информационные системы» и 6В05210 «Экология», а также в МКТУ им. А.Яссави 6В01450 «Профессиональное обучение», в ТарГУ им. М.Х. Дулати 6В11210 «Безопасность жизнедеятельности и охрана окружающей среды» и в Центрально-Азиатский инновационный университет 6В04210 «Юриспруденция».

В Южно – Казахстанском университете имени М. Ауэзова 30-31 марта 2023 года прошла XXVI Республиканская студенческая научная конференция по естественным, техническим, социально-гуманитарным и экономическим

наукам «Создание нового Казахстана – в руках молодежи», посвященная 80 летию Южно-Казахстанского университета имени М.Ауэзова.

Наш университет является многопрофильным, для этой конференции были организованы следующие секции: язык и литература, филология, педагогика, культура, экономика, юриспруденция, социология, естествознание, сельское хозяйство, химия, технология и другие.

На конференции обсуждались вопросы современного химического производства неорганических веществ, трехязычного образования, научные проблемы музыкально-педагогической, политико-экономической, технической сфер и вклад молодых исследователей в инновационное развитие Республики Казахстан и региона.

В конференции приняли участие студенты высших учебных заведений других регионов и городов страны, учащиеся колледжей и средних специальных учебных заведений нашего города. На конференции работала 68 секция по различным областям науки.

Наиболее актуальные и разработанные доклады и публикации студентов отмечены дипломами 1, 2 и 3 степени.

По итогам конференции издан 6-томный сборник научных трудов конференции.

## **5. ИНСТИТУТ ПОСЛЕВУЗОВСКОГО ОБРАЗОВАНИЯ**

**6. ДЕПАРТАМЕНТ НАУЧНЫХ ПРОЕКТОВ И ПРОГРАММ  
ГОДОВОЙ ОТЧЕТ  
по финансируемым научным, научно-техническим проектам и  
программам за 2023 год**

**В 2023 году в ЮКУ им. М. Ауэзова выполнялись 58 проектов на сумму 1 миллиард 254 миллионов 398 тысяч 104 тенге 53 тиын, из них:**

- «Программно-целевое финансирование» - **6 проектов** на сумму **562 393 508 тенге;**

- «Грантовое финансирование научных исследований» **22 проекта** на сумму **450 802 668,63 тенге;**

- «Грантовое финансирование научных исследований молодых ученых» - **3 проекта** на сумму **46 577 340,80 тенге:**

- *КМУ 2 - 1 проект на сумму 10 789 420 тенге;*

- *КМУ 3 - 2 проекта на сумму 35 787 920,80 тенге.*

- «Грантовое финансирование научных исследований «Жас ғалым» - **21 проект** на сумму **160 587 595,1 тенге**

- *Жас ғалым 1 - 1 проект на сумму 7 995 000 тенге;*

- *Жас ғалым 2 - 6 проектов на сумму 45 411 120 тенге;*

- *Жас ғалым 3 - 9 проектов на сумму 68 564 472,10 тенге;*

- *Жас ғалым 4 - 5 проектов на сумму 38 617 003 тенге*

- **Международный грант - 1 проект** на сумму **13 236 992 тенге.**

- **Инициативные хоздоговорные НИР – 5 проектов** на общую сумму **20 800 000 тенге.**

**Научные и научно-технические проекты, реализованные в 2023 году**

<b>№</b>	<b>Название программы</b>	<b>Количество проектов</b>	<b>Сумма финансирования</b>
1	Программно-целевое финансирование	6	562 393 508
2	Грантовое финансирование научных исследований	22	450 802 668,63
3	Грантовое финансирование научных исследований «Жас ғалым»	21	160 587 595,10
4	Грантовое финансирование научных исследований молодых ученых	3	46 577 340,80
5	Инициативные хоздоговорные НИР	5	20 800 000
6	Международные гранты	1	13 236 992
<b>ИТОГО</b>		<b>58</b>	<b>1 254 398 104,53</b>

В 2023 году наибольший объем финансирования получили проекты, финансируемые Комитетом науки МОН РК – 1 220 361 112,53 тенге, что составляет **97,30%** от общего объема финансируемых НИР. Международные

гранты -13 236 992 тенге – **1,05%**, Инициативные хоздоговорные НИР - 20 800 000 – **1,65%**

### Объем финансирования научных и научно-технических проектов в 2023 году, млн. тенге

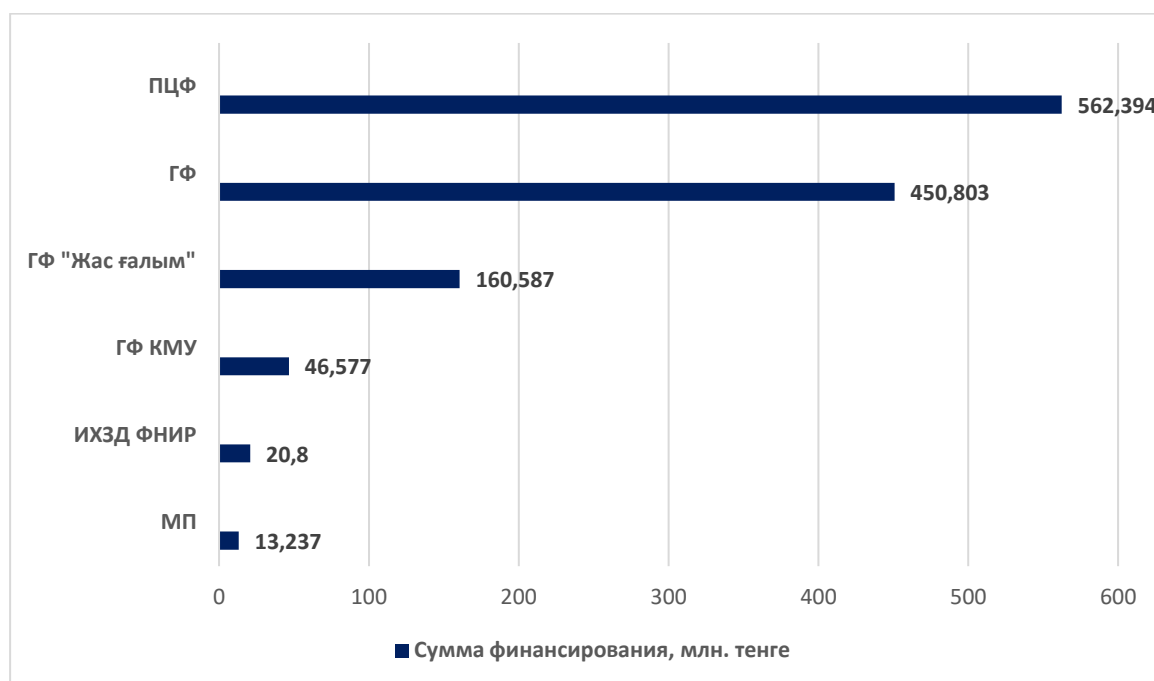

Фундаментальные и прикладные научные и научно-технические проекты выполняются по 7 приоритетам развития науки.

### Распределение ФНИР по приоритетам развития науки

Вид гранта	Количество	Приоритеты развития науки															
		РИВР		ГДПМУС		ЭиМ		ИККТ		АПК		ИСГН		ИОиН		НИОЕН	
		Фун	Прик	Фун	Прик	Фун	Прик	Фун	Прик	Фун	Прик	Фун	Прик	Фун	Прик	Фун	Прик
ПЦФ	6	-	1	-	2	-	-	-	1	-	2	-	-	-	-	-	-
ГФ	22	-	3	1	6	-	2	-	2	-	1	1	3	-	2	-	1
КМУ	3	-	-	-	1	-	-	-	-	-	1	-	-	-	-	1	-
ЖГ	21	-	5	-	13	-	1	-	-	-	1	1	-	-	-	-	-
МП	1	-	-	-	1	-	-	-	-	-	-	-	-	-	-	-	-
ИХД НИР	5	-	-	-	5	-	-	-	-	-	-	-	-	-	-	-	-
<b>Итого</b>	<b>58</b>	-	<b>9</b>	<b>1</b>	<b>28</b>	-	<b>3</b>	-	<b>3</b>	-	<b>5</b>	<b>2</b>	<b>3</b>	-	<b>2</b>	<b>1</b>	<b>1</b>

### Сведения по фундаментальным и прикладным проектах, реализованных в 2023 году

Наименование гранта	Количество проектов	Фундаментальные	Прикладные
---------------------	---------------------	-----------------	------------



ПЦФ	6	-	6
ГФ	22	4	18
КМУ	3	1	2
Жас ғалым	21	2	19
МП	1	-	1
ИХД НИР	5	-	5
<b>Итого</b>	<b>58</b>	<b>7</b>	<b>51</b>

### Источники финансирования проектов в 2023 году, млн. тенге



### Сравнительная таблица данных научных и научно-технических проектов за 2021-2023 годы

№	Название программы	2021 год	2022 год	2023 год
1	Программно-целевое финансирование	2/31,231	2/20,944	6/562,394
2	Грантовое финансирование научных исследований	13/140,835	12/169,326	22/450,803
3	Грантовое финансирование научных исследований молодых ученых	3/56,590	5/82,466	3/46,577
4	Грантовое финансирование научных исследований «Жас ғалым»	-	16/44,475	21/160,587
5	Инновационные проекты по внедрению инновационных достижений	3/83,191	-	-
6	Проекты по озеленению города Шымкент	1/1,450	-	-
7	Международные гранты	-	2/56,638	1/13,237

8	Инициативные НИР	хоздоговорные	34/10,213	9/6,354	5/20,800
9	Коммерциализация проектов		1 /158,809	4/160,000	-
<b>Итого</b>			<b>57/482,319</b>	<b>50/540,203</b>	<b>58/ 1 254,398</b>

### Объем финансирования проектов за 3 года

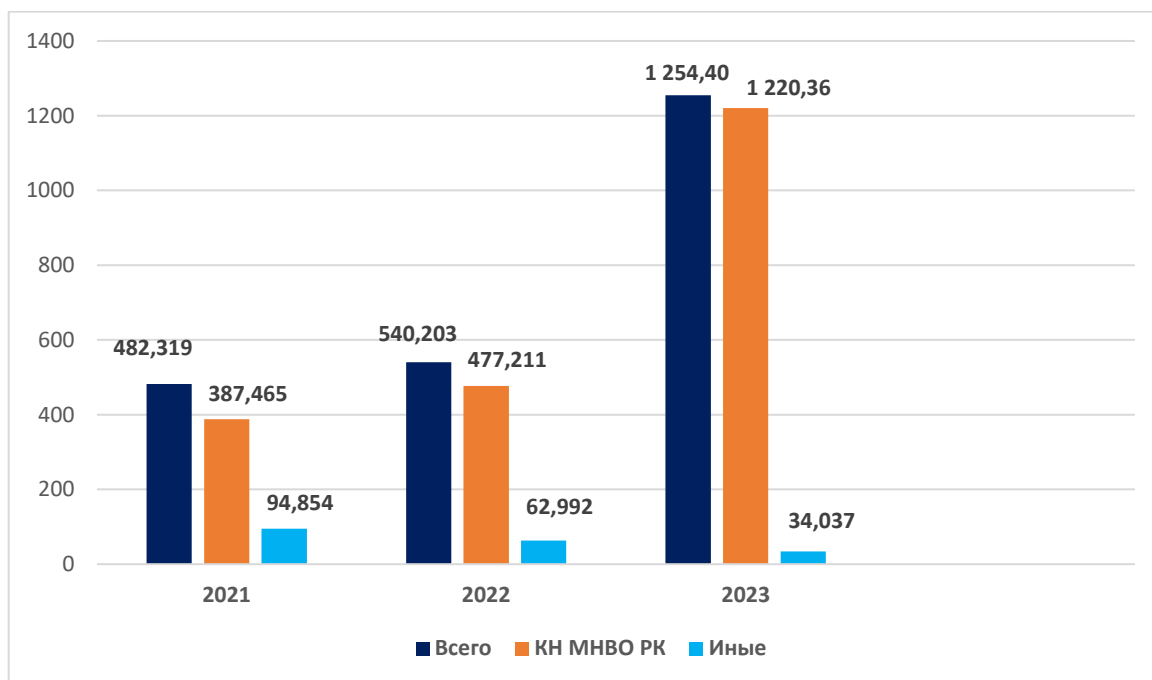

В 2023 году объем финансирования научных и научно-технических проектов выросло в **3,8** раза по сравнению с 2022 годом и **4,2** раза - с 2021 годом.

В 2023 году средства научных и научно-технических проектов и программ были распределены на следующие статьи расходов согласно первоначальным заявкам и сметам расходов проектов:

- ✓ заработную плату исполнителей проектов – 649 535 736 тенге;
- ✓ приобретение оборудования – 220 601 867,71 тенге;
- ✓ изготовление нестандартного оборудования – 71 749 128 тенге;
- ✓ налоги и выплаты в бюджет – 70 275 827 тенге;
- ✓ научные командировки за пределы страны – 66 978 745 тенге;
- ✓ научные командировки внутри страны – 44 582 654 тенге;
- ✓ услуги сторонних организации – 39 640 815 тенге;
- ✓ публикацию статьи в СКОПУС – 24 996 284 тенге;
- ✓ приобретение расходных материалов, реактивов, сырья и канцтоваров - 21 228 094 тенге;
- ✓ проведение лабораторных анализов – 16 792 757 тенге;
- ✓ проведение испытаний – 5 366 875 тенге;
- ✓ аренда оборудования и техники – 2 058 800 тенге
- ✓ проведение круглого стола и тренинг семинара – 1 315 591 тенге;

- ✓ публикацию в зарубежном журнале – 1 521 789 тенге;
- ✓ проведение аналитических исследований – 1 089 462 тенге;
- ✓ банковские услуги – 811 520 тенге;
- ✓ подготовка нормативных документов и регламентов - 780 000 тенге;
- ✓ публикацию КОКСНВО – 630 472 тенге;
- ✓ получение патента – 594 635 тенге;
- ✓ организационные взносы за участие в МНПК – 507 228 тенге;
- ✓ визовые расходы – 52 834 тенге;
- ✓ калибровка и наладка машины – 50 000 тенге.

### Распределение средств проектов по статьям расходов за 2023 год, млн. тенге

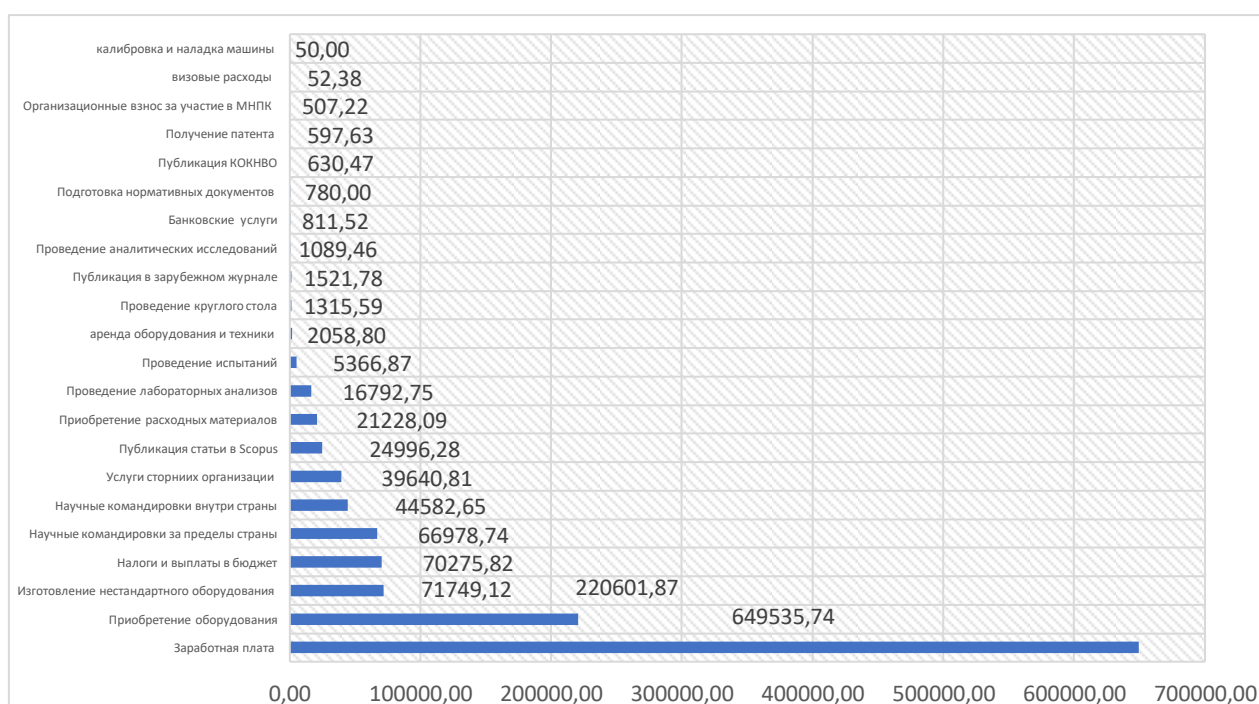

В 2023 году для выполнения научных и научно-технических проектов и программ были привлечены **380 исполнителей**, из них:

- ✚ доктор наук - 52
- ✚ доктор PhD - 69
- ✚ кандидаты наук - 109
- ✚ докторанты - 53
- ✚ магистры наук - 78
- ✚ магистранты – 5
- ✚ студент-1
- ✚ исполнители из производства - 13

## Состав исполнителей научных и научно-технических проектов за 2023 год

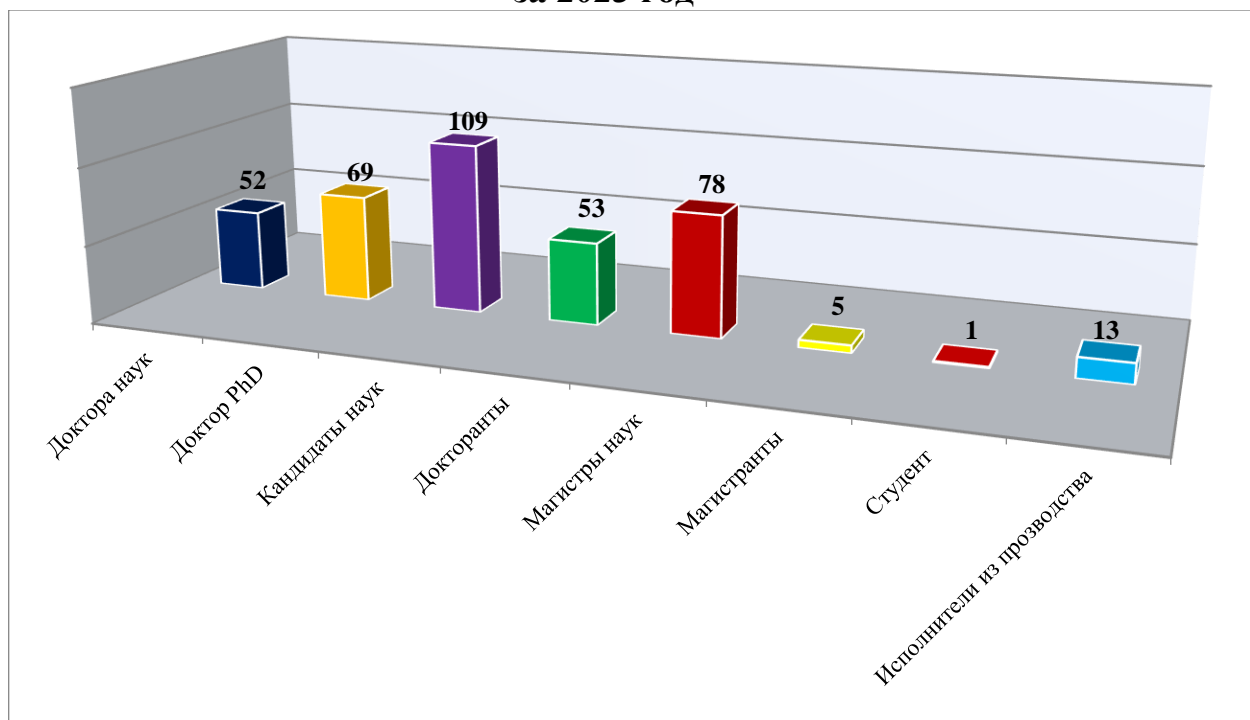

Из состава 380 исполнителей проектов, привлеченных для выполнения научных и научно-технических проектов и программ, **женщин ученых -193.**  
от 25 лет до 40 лет – 166 исполнителей;  
от 40 до 65 лет и старше – 214 исполнителей.

### Распределение численности исполнителей ФНИР по возрасту

Наименование	Всего численность исследователей	Мужчин/женщин	В том числе					65 лет и старше/ из них женщин
			до 25 лет. муж./жен.	25-34 года муж./жен.	35-44 года муж./жен.	45-54 года муж./жен.	55-64 года муж./жен.	
Доктор наук	52	48/4	-	-	2/-	2/-	18/2	26/2
Доктор философии (PhD)	69	40/29	-	11 /6	13/15	10/6	6/2	
Кандидат наук	109	49/60	-	1/-	14/12	14/25	13/16	7/7
Магистр	78	26/52	-	10/15	12/26	4/9	/2	
Докторанты	53	15/38		6/20	9/15	/3	-	
Магистранты	5	1/4	/4	-	1/-	-	-	
Студент	1	1/	1/	-	-	-	-	
Без ученой степени	13	7/6	1/1	1/-	4/2		1/2	/1
Численность исполнителей, осуществлявших ФНИР	<b>380</b>	<b>187/193</b>	<b>2/5</b>	<b>29/41</b>	<b>55/70</b>	<b>30/43</b>	<b>38/24</b>	<b>33/10</b>

### Распределение исполнителей ФНИР по отраслям наук

	Численность	Из них имеют ученую и академическую степень

Наименование	исследователей /из них женщины	Доктор философии (PhD)/ из них женщины	Доктор наук/ из них женщины	Кандидат наук/ из них женщины	Магистр/ из них женщины
<b>Всего</b>	<b>380/193</b>	<b>69/29</b>	<b>52/4</b>	<b>109/60</b>	<b>78/52</b>
Естественные науки	18/10	4/	1/1	2/1	/3
Инженерные разработки технологии	307/156	61/25	47/3	99/40	77/40
Сельскохозяйственные науки	6/3	-	-/-	4/2	1/-
Социальные науки	22/15	2/2	1/-	3/9	-/4
Гуманитарные науки	27/19	2/2	3/-	1/8	1/5

В 2023 году к выполнению научных и научно-технических проектов и программ привлечены **28 зарубежных ученых** из Германии, Хорватии, Турции, Румынии, Польши, Малайзии, Индии, России, Украины, Узбекистана для выполнения программно-целевых и грантовых проектов, **9 зарубежных ученых** - по международному проекту из Швеции, Японии, Австралии, Болгарии, США, Греции, Грузии, Армении и Кыргызстана.

#### **Количество привлеченных зарубежных ученых для выполнения ФНИР в 2023 году**

Общее количество проектов	Количество привлеченных зарубежных ученых	С участием зарубежных ученых				Международные проекты
		С участием ученых зарубежных вузов		С участием ученых зарубежных НИИ		
		Фунд-е	Прикл-е	Фунд-е	Прикл-е	
58	37	3	19	1	7	7

Привлечены зарубежные ученые с высоким индексом Хирша: индекс Хирша PhD, профессора Института общей механики Рейнско-Вестфальского технического университета Аахена Бернд Маркерт – 31; индекс Хирша PhD, профессора Университета имени Махатма Ганди Аравиндакумар Чайлапутенвееду Тнанкапанпиллай – 28; индекс Хирша PhD, Директора Центра научных исследований Коччинского университета науки и технологий Уша Кулангара Аравинд – 22; индекс Хирша PhD, профессора кафедры «Процессы и пищевая инженерия» Университета Путра Малайзии Мустапа Камал Сити Мазлина – 22; индекс Хирша д.т.н., профессора Национальной Академии наук Украины, Института проблем машиностроения им. А.Н.Подгорного, заведующего отделом надежности и динамической прочности Аврамова Константина Витальевича – 21; индекс Хирша д.т.н., профессора, заведующего кафедрой «Оптимизация химической и биотехнологической аппаратуры» Санкт-Петербургского технологического института (технического

университета) Абиева Руфата Шовкетовича – 21; индекс Хирша PhD, ассоциированного профессора кафедры «Процессы и пищевая инженерия» Университет Путра Малайзии Таип Фарах Селена– 21; индекс Хирша PhD, ассоциированного профессора Познанского университета Технологии Пиотр Кравчик -18; индекс Хирша д.т.н., профессора кафедры «Общая химическая технология и катализ» Санкт-Петербургского государственного технологического института (технический университет) Лаврова Бориса Александровича - 14; индекс Хирша к.т.н., старшего научного сотрудника Загребского университета Болдырева Станислава Александровича - 13.

**Сведения о зарубежных ученых, привлеченных для выполнения программно-целевых и грантовых проектов в 2023 году**

№	ФИО зарубежного ученого	Ученая степень, звание	Индекс Хирша	Страна, ВУЗ
1	Бернд Маркерт	PhD, профессор	31	Рейнско-Вестфальский технический университет Аахена, Институт общей механики, Германия
2	Аравиндакумар Чайлапутенведду Тнанкаппанпиллай	PhD, профессор	28	Университет имени Махатма Ганди, Индия
3	Уша Кулангара Аравинд	PhD, профессор	22	Коччинский университет науки и технологий, Центр научных исследований, Индия
4	Мустапа Камал Сити Мазлина	PhD, профессор	22	Университет Путра, Малайзия
5	Таип Фарах Селена	PhD	21	Университет Путра, Малайзия
6	Аврамов Константин Витальевич	д.т.н., профессор	21	Институт проблем машиностроения им. А.Н. Подгорного НАН Украины, Украина
7	Аврамов Константин Витальевич	д.т.н., профессор	21	Национальная Академия наук Украины, Институт проблем машиностроения им.А.Н. Подгорного, Украина
8	Абиев Руфат Шовкетович	д.т.н., профессор	20	Санкт-Петербургский технологический институт (технический университет), Россия
9	Пиотр Кравчик	PhD, ассоц. профессор	18	Познаньский университет Технологии, Польша
10	Лавров Борис Александрович	д.т.н., профессор	14	Санкт-Петербургский государственный

				технологический институт (технический университет), Россия
11	Болдырев Станислав Александрович	к.т.н.	13	Загребский университет, Хорватия,
12	Октен Хатиче Осер	PhD	11	Измирский институт высоких технологий, Турция
13	Малгорзата Осинска	PhD, ассоц. профессор	10	Познаньский университет Технологии, Польша
14	Ихнатов Юлиан Ромео	PhD, ассоц. профессор	6	Университет Александра Иоана Куза, Румыния
15	Успенский Борис Валерьевич	к.т.н.	6	Институт проблем машиностроения им. А.Н. Подгорного НАН Украины, Украина
16	Чикрин Дмитрий Евгеньевич	д.т.н., доцент	5	Казанский (Приволжский) федеральный университет, Институт вычислительной математики и информационных технологий, Россия
17	Прохоров Александр Валерьевич	д.т.н., профессор	5	Национальный аэрокосмический университет им. Н. Е. Жуковского, Россия
18	Закиров Бахтияр Сабиржанович	д.т.н., профессор	5	Академия Наук Республики Узбекистан, Институт общей и неорганической химии, Узбекистан
19	Сысоева Мария Александровна	д.х.н., профессор	4	Казанский национальный исследовательский технологический университет, Россия
20	Тевяшев Андрей Дмитриевич	к.т.н.	3	Харьковский Национальный университет радиоэлектроники, Украина
21	Кокунин Петр Анатольевич	к.т.н., доцент	3	Казанский (Приволжский) федеральный университет, Институт вычислительной математики и информационных технологий, Россия
22	Матчанов Алимжон Давлатбаевич	д.х.н., профессор	3	Академия Наук Республики Узбекистан, Институт неорганической химии, Узбекистан
23	Прохоров Валерий Павлович	к.т.н., доцент	2	Харьковский Национальный университет радиоэлектроники, Украина
24	Савин Игорь Сергеевич	к.и.н.	2	Институт востоковедения Российской Академии Наук, Россия

25	Ильченко Мария Владимировна	к.т.н.	2	Национальный Технический Университет «Харьковский политехнический Институт», Украина
26	Сысоева Елена Владиславовна	к.х.н	2	Казанский национальный исследовательский технологический университет, Россия
27	Хольгер Куссе	PhD, профессор	2	Дрезденский технический университет, Института славистики, Германия
28	Рябова Ирина Борисовна	к.т.н.	1	Национальный Технический Университет «Харьковский политехнический Институт», Украина

### Показатели индекса Хирши зарубежных ученых

Индекс Хирша	40-30	29-20	19-10	9-1
Количество	1	7	5	15

Ученые тесно сотрудничают с зарубежными учеными в выполнении научных проектов. Обладатель гранта «Жас ғалым», руководитель проекта AP13268771 «Экологический мониторинг подземных источников водоснабжения южного региона Казахстана и рекомендация оптимальной технологии водоподготовки», молодой ученый PhD Азимов А.М. в рамках проекта сотрудничает с учеными университета Махатмы Ганди и Ташкентского государственного технического университета им. И.Каримова. Совместно с зарубежными учеными проведены исследования по повышению качества питьевой воды в населенных пунктах южного региона Казахстана, исследования по очистке подземных и грунтовых вод с использованием технологии наночистки, проведена работа по подготовке методической рекомендации перспективной технологии очистки воды до питьевого качества, по геоэкологической и геолого-гидрогеологической характеристикам подземных вод, методам проведения санитарно-гигиенического анализа подземных вод, экологической оценке состояния источников водоснабжения.

Грантообладатель «Жас ғалым», PhD Серікұлы Жандос совместно с учеными RWTH Aachen university в рамках проекта AP14972723 «Гидродинамические закономерности инновационной установки для преобразования энергии потока (газ, вода) в электрическую энергию с учетом вихревого взаимодействия потоков» проведена работа по определению гидродинамических закономерностей установки для преобразования энергии потока в электрическую энергию с учетом вихревого взаимодействия потоков. Стоит отметить, что RWTH Aachen university по версии QS World University Rankings занимает 106 место, QS WUR by Subject Mechanical Engineering - 19



место, в национальных рейтингах Германий по техническим направлениям - 1 место.

Молодой ученый PhD, руководитель проекта «Жас ғалым» Исмаилов Бахытжан Абдухаликович провел научно-исследовательские работы в институте «Общей и неорганической химии» Академии наук Республики Узбекистан под руководством д.х.н., профессора Закирова Б.С. по проекту AP15473609 «Разработка технологии получения фосфорсодержащих удобрений для повышения урожайности сельскохозяйственных культур» с целью разработать технологию получения фосфорсодержащих удобрений на основе техногенных отходов для повышения урожайности сельскохозяйственных культур.

PhD, ассоциированный профессор Назарбек У.Б. в рамках научного проекта AP0905788 «Разработка инновационной технологии получения органоминерального удобрения качества двойного суперфосфата пролонгированного действия из техногенных отходов для почв закрытого грунта» с учеными Института неорганической химии Академии Наук Республики Узбекистан работали над созданием органоминеральных удобрений, способных конкурировать по качеству и эффективности с двойными суперфосфатами.

Молодой ученый доктор PhD, обладатель гранта «Жас ғалым», руководитель проекта AP14972664 «Разработка технологии получения гуматсодержащих удобрений для повышения плодородия почвы и урожайности сельскохозяйственных культур» Смайлов Бакыт Маткаримулы в институте «Общей и неорганической химии» Академия наук Республики Узбекистан дополнительно получает образование по специальности 02.00.13-«Технология неорганических веществ и материалов на их основе» с целью получения степени доктора технических наук (DSc). Смайлов Б.М. в статусе «Самостоятельный исследователь» в рамках данного образования проводит научно-исследовательские работы по теме «Разработка комплексно действующих капсулированных минеральных удобрений для повышения урожайности сельскохозяйственных культур». Молодой ученый Смайлов Б.М. тесно сотрудничая с учеными Академии наук РУз, развивает международную коллаборацию для реализации научно-исследовательских проектов. Образовательные процессы и совместные научно-исследовательские работы с учеными академии укрепляют наше сотрудничество в развитии науки между двумя странами.

В 2023 году по финансируемым проектам израсходованы:

- на публикацию статей в базах данных **Web of Science** и **Scopus** - **24 996 284** тенге;
- на публикацию статей в журналах, рекомендованных **КОКНВО** - **630 472** тенге;
- на публикацию статей в **зарубежных рецензируемых журналах** – **1 521 789** тенге;

➤ на публикацию статей в трудах международных конференции – **507 228 тенге;**

➤ на подачу заявок и получение патента – **594 635 тенге.**

**В 2023 году** по научным научно-техническим проектам и программам были опубликованы **177 научных трудов**, из них **154 статьи:**

- в рецензируемых зарубежных научных изданиях, индексируемых в базе данных Scopus – **34 статьи;**

- в рецензируемых зарубежных научных изданиях, индексируемых в базе данных Web of – **4 статьи;**

- в рецензируемых научных журналах с импакт-фактором РИНЦ – **3 статьи;**

- в рецензируемых отечественных научных журналах, рекомендованных КОКНВО МНВО РК – **28 статьи;**

- в рецензируемых зарубежных научных журналах с ненулевым импакт-фактором – **20 статьи;**

- в трудах отечественных международных конференций – **32 статьи;**

- в трудах зарубежных международных конференций – **33 статьи.**

В 2023 году поданы **9 заявок** на получение патента в казахстанское патентное бюро, получены **5 казахстанских патентов** в казахстанском патентном бюро, получено **4 авторское свидетельство.**

Изданы **5 монографии**, из них 1 коллективная монография:

- Шингисов А.У., Алибеков Р.С. Технология производства биологически активных веществ из местнорастительного сырья. Монография: Шымкент: «Әлем». 2023.-216 с.

- Калдыбаева Б.М., Хусанов А.Е., Джамалова З.И. Интегрированные технологий для снижения уровня загрязнения окружающей среды и повышение энергоэффективности производственных комплексов. Монография: Шымкент: ЮКУ им.М.Ауэзова. 2023. -109 с.

- Волненко А.А., Жумадуллаев Д.К., Корманбаев Б.Н., Сарсенбекулы Д., Ешжанов А.А., Абжапбаров А.А. Теплообменники и пылеулавливающие аппараты с регулярной структурой трубчатой насадки. Монография: Шымкент: ЮКУ им.М.Ауэзова. 2023. – 164 с.

- Хусанов Ж.Е., Хусанов А.Е., Прохоров А.В., Турдыбекова Д.А. Информационно-аналитическая система контроля и управления электрохимической защитой от коррозии магистральных трубопроводов. Монография: Шымкент: ЮКУ им.М.Ауэзова. 2023. – 281 с.

- Nazarbek U., Nazarbekova S., Abdurazova P., Raiymbekov Y. Harnessing Technogenic Waste: Innovative Methods for Creating Fertilizing Products. – New Delhi: Integrated Publications, 2023. – 89 p. <https://doi.org/10.22271/int.book.314>

**Публикации по научным и научно-техническим проектам  
за 2023 год**

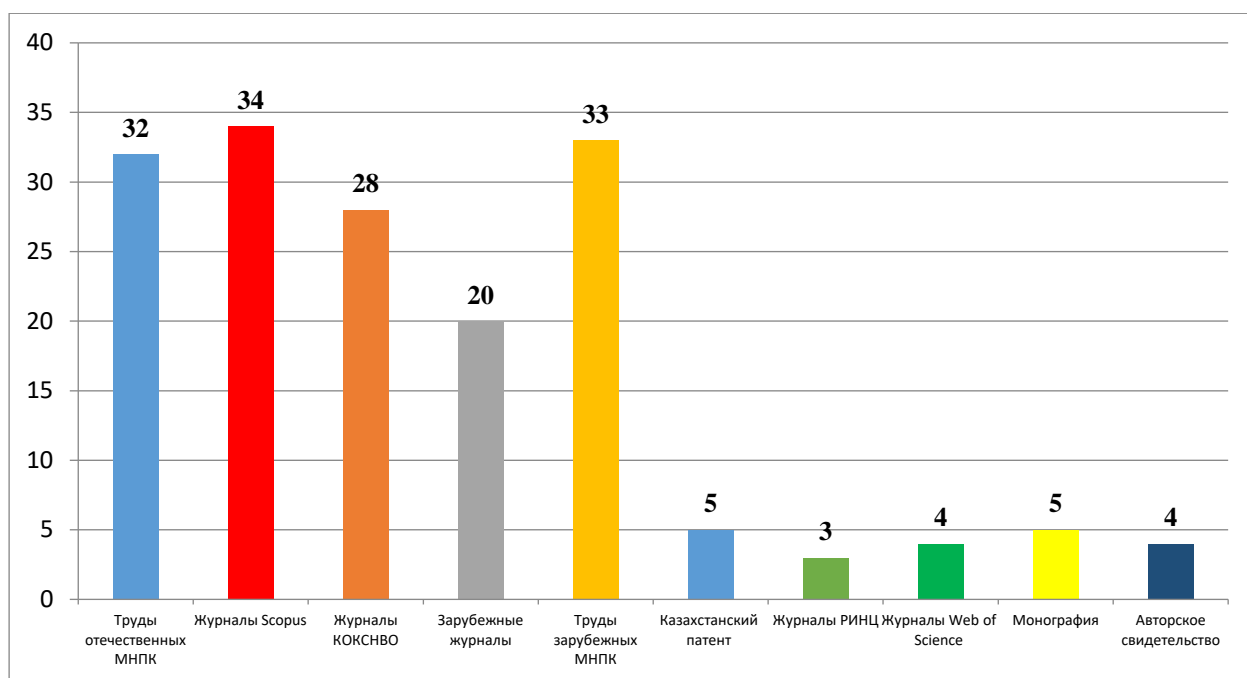

## ПРОЕКТЫ ЮКУ ИМ. М. АУЭЗОВА, РЕАЛИЗОВАННЫЕ В 2023 ГОДУ 101 «ПРОГРАММНО-ЦЕЛЕВОЕ ФИНАНСИРОВАНИЕ»

*по приоритету «Рациональное использование водных ресурсов, животного и растительного мира, экология»*

BR18574143 «Разработка и внедрение технологии очистки подземных вод и обеспечение населения и животных аграрного предприятия питьевой водой». Научный руководитель д.т.н., профессор Сатаев Марат Исакович. Сумма финансирования 198 562 890 тенге.

*по приоритету «Устойчивое развитие агропромышленного комплекса и безопасность сельскохозяйственной продукции»*

BR18574252 «Комплексная безотходная переработка сельскохозяйственного сырья животного и растительного происхождения». Научный руководитель к.х.н., ассоц. профессор Алибеков Равшанбек Султанбенкович. Сумма финансирования 150 000 000 тенге.

*по приоритету «Геология, добыча и переработка минерального и углеводородного сырья, новые материалы, технологии, безопасные изделия и конструкции»*

BR21882181 «Разработка технологии производства высокоэффективных материалов на основе минерального сырья и техногенных отходов». Научный руководитель д.т.н., профессор Анарбаев Абибулла Абидьдаевич. Сумма финансирования 100 000 000 тенге.

BR21882242 «Научно-прикладные и технологические аспекты переработки и получения промышленно важных магний-, кремнийсодержащих продуктов на основе серпентинитовых побочных и техногенных отходов горнодобывающих компаний». Научный руководитель д.т.н., профессор Ауешов Адразах Пернебекович. Сумма финансирования 95 000 000 тенге.

*По приоритету «Информационные, коммуникационные и космические технологии»*

BR10965172 «Космический мониторинг и ГИС для количественной оценки засоленности почв и деградации сельскохозяйственных угодий юга Казахстана». Научный руководитель к.с.-х.н., доцент Мурзабаев Болат Асанханович. Сумма финансирования 10 000 000 тенге.

*267 «Повышение доступности знаний и научных исследований»*

BR10764977 «Разработка технологии переработки перспективных сортов плодовых, ягодных культур и винограда отечественной селекции с целью получения биологически активных веществ и плодово-ягодных порошков для использования в пищевой промышленности». Научный руководитель д.т.н., профессор Шингисов Азрет Утебаевич. Сумма финансирования 8 830 618 тенге.

## **102 «ГРАНТОВОЕ ФИНАНСИРОВАНИЕ НАУЧНЫХ ИССЛЕДОВАНИЙ»**

*по приоритету «Энергетика и машиностроение»*

AP09260365 «Применение интегрированных технологии для снижения уровня загрязнения окружающей среды и повышение энергоэффективности производственных территориальных комплексов». Научный руководитель PhD Калдыбаева Ботагоз Мырзахметовна. Сумма финансирования 21 710 000 тенге;

AP19679027 «Разработка конкурентноспособной технологии по очистке систем теплоснабжения с целью энергосбережения». Научный руководитель к.т.н., профессор Кабылбекова Балжан Нурмановна. Сумма финансирования 21 649 507 тенге.

*по приоритету «Рациональное использование водных ресурсов, животного и растительного мира, экология»*

AP09260240 «Разработка способа вихревого взаимодействия потоков с возможностью регулирования температуры в зоне контакта и создание на его основе систем газоочистки». Научный руководитель д.т.н., профессор Волненко Александр Анатольевич. Сумма финансирования 13 512 271 тенге;

AP14871736 «Разработка эффективных технологий рационального использования деградированных присельских пастбищ пустынной зоны Туркестанской области». Научный руководитель д.б.н., профессор Кедельбаев Бахытжан Шильмирзаевич. Сумма финансирования 19 873 587 тенге;

AP14869410 «Технология получения органических удобрений на основе утилизации фосфорсодержащих и углесодержащих отходов для повышения урожайности овощных культур Туркестанской области». Научный руководитель к.б.н., доцент Исаев Ержан Болысбекович. Сумма финансирования 24 000 000 тенге.

*По приоритету «Геология, добыча и переработка минерального и углеводородного сырья, новые материалы и технология, безопасные изделия и конструкции»*

AP14869314 «Получение химических реагентов депрессорного назначения для транспортировки парафинистой нефти». Научный руководитель д.х.н., профессор Надиров Казим Садыкович. Сумма финансирования 24 400 000 тенге;

AP14869066 «Разработка ресурсосберегающей безшлаковой технологии электротермической переработки фосфоритов». Научный руководитель д.т.н., профессор Шевко Виктор Михайлович. Сумма финансирования 16 000 000 тенге;

AP14872527 «Повышение ресурса магистральных трубопроводов для нефти эксплуатируемых в сейсмических районах». Научный руководитель к.т.н., доцент Молдагалиев Арман Бердибекович. Сумма финансирования 28 486 044 тенге;

AP19676952 «Разработка инновационных и экономически эффективных схем извлечения из техногенных отходов хризотиловой отрасли магния и других полезных компонентов». Научный руководитель к.т.н. Ескибаева Чайзада Зулпухаровна. Сумма финансирования 25 500 000 тенге;

AP19679002 «Комплексная переработка фосфинсодержащих отходов и промпродуктов фосфорного производства в экологически безопасную продукцию». Научный руководитель к.т.н., профессор Тукибаева Айнур Султанхановна. Сумма финансирования 20 852 550,50 тенге;

AP19679034 «Разработка технологии производства битумных материалов для дорожной промышленности с утилизацией полимерных отходов в технологическом процессе». Научный руководитель д.т.н., профессор Сырманова Кулаш Керимбаевна. Сумма финансирования 21 131 727 тенге;

AP19680589 «Разработка научных основ сопротивляемости магистральных газопроводов протяженному лавинному разрушению». Научный руководитель к.т.н., асоц. профессор Жанабай Нурлан Жанабаевич. Сумма финансирования 23 742 233 тенге.

*по приоритету «Информационные, коммуникационные и космические технологии»*

AP09261098 «Разработка информационно-аналитической системы контроля и управления электрохимической защитой от коррозии магистральных трубопроводов». Научный руководитель к.т.н., доцент Хусанов Жахонгир Евадиллоевич. Сумма финансирования 17 869 555 тенге;

AP19680646 «Беспилотные транспортные средства различного назначения высокой степени автоматизации». Научный руководитель к.т.н., доцент Ахметова Сабира Тастановна. Сумма финансирования 22 545 138,05 тенге.

*«Исследования в области социальных и гуманитарных наук»*

AP09261075 «Формирование модели регионального продуктового хаба как горизонтально интегрированной структуры в целях обеспечения

продовольственной безопасности (на примере мясного кластера Туркестанской области)». Научный руководитель к.э.н., доцент Абдикеримова Гульжанар Иманбаевна. Сумма финансирования 11 726 026,28 тенге;

AP14872068 «Изучение языковой политики и практики в Туркестанской области в контексте задач языкового развития Республики Казахстан». Научный руководитель д.ф.н., доцент Боранбаев Сандыбай Режепович. Сумма финансирования 23 071 487 тенге;

AP19679821 «Разработка методики распознавания медиаманипулирования и продвижения медиаграмотности в условиях информационного пространства Казахстана». Научный руководитель к.ф.н., доцент Шакенова Майгуль Тулегеновна. Сумма финансирования 19 695 220 тенге;

AP19677574 «Разработка экономического механизма экологического налогообложения как финансового инструмента экологического регулирования Республики Казахстан». Научный руководитель к.э.н. ассоц. профессор Исаева Гульмира Куздеуалиевна. Сумма финансирования 10 270 003,30 тенге.

По приоритету «Устойчивое развитие агропромышленного комплекса и безопасность сельскохозяйственной продукции»

AP19679729 «Разработка технологии полукопченой колбасы из растительного заменителя мяса функционального назначения». Научный руководитель PhD Желеуова Жазира Сулеевна. Сумма финансирования 25 326 659 тенге;

По приоритету «Научные исследования в области естественных наук»

AP19674587 «Существование решений краевых задач для дифференциальных уравнений второго порядка с инволюцией». Научный руководитель д.ф.-м.н., профессор Сәрсенбі Әбдіжаһан Манапұлы. Сумма финансирования 27 736 287 тенге;

**по приоритету: «Исследования в области образования и науки»**

AP19678173 «Формирование конструкторско-технического STEM-мышления младших школьников средствами 2D и 3D моделирования». Научный руководитель PhD Тотикова Гулдана Арыновна. Сумма финансирования 19 291 730,50 тенге;

AP19679401 «Научно-методические основы развитие креативности студентов средствами коуч технологий». Научный руководитель д.п.н., профессор Жолдасбеков Абдуманап Абдразахович. Сумма финансирования 12 412 643 тенге.

## **102 «ГРАНТОВОЕ ФИНАНСИРОВАНИЕ НАУЧНЫХ ИССЛЕДОВАНИЙ МОЛОДЫХ УЧЕНЫХ»**

По приоритету «Геология, добыча и переработка минерального и углеводородного сырья, новые материалы и технология, безопасные изделия и конструкции»

AP09057884 «Разработка инновационной технологии получения органоминерального удобрения качества двойного суперфосфата

продолженного действия из техногенных отходов для почв закрытого грунта». Научный руководитель PhD Назарбек Улжалгас Бакытовна. Сумма финансирования 10 789 420 тенге.

*По приоритету «Устойчивое развитие агропромышленного комплекса и безопасность сельскохозяйственной продукции»*

AP13068387 «Разработка технологии производства инновационных функциональных биокисломолочных продуктов с пробиотиками и антиоксидантами». Научный руководитель PhD Утебаева Айдана Аскарровна. Сумма финансирования 18 328 640,80 тенге.

*По приоритету «Научные исследования в области естественных наук»*

AP13068539 «Разрешимость задач для дифференциального уравнения параболического и гиперболического вида четвертого порядка с инволюцией». Научный руководитель PhD Сәрсенбі Әбдісалам Әбдіжаханұлы. Сумма финансирования 17 459 280 тенге.

## **«ГРАНТОВОЕ ФИНАНСИРОВАНИЕ НАУЧНЫХ ИССЛЕДОВАНИЙ «ЖАС ҒАЛЫМ»**

*По приоритету «Рациональное использование водных ресурсов, животного и растительного мира, экология»*

AP13268771 «Экологический мониторинг подземных источников водоснабжения южного региона Казахстана и рекомендация оптимальной технологии водоподготовки» Научный руководитель PhD Азимов Абдугани Муталович PhD. Сумма финансирования 7 995 000 тенге;

AP15473152 «Сохранение биоразнообразия и исследование биологически активных соединений *Eranthis longistipitata*». Научный руководитель PhD Айменова Жанар Еркеновна. Сумма финансирования 7 724 385 тенге;

AP15473295 «Разработка технологии получения активированного сорбента на основе отходов фруктоконсервного производства». Научный руководитель Есенбек Асылбек Сағынтайұлы. Сумма финансирования 7 187 642,10 тенге;

AP15473389 «Разработка инновационной технологии переработки техногенных отходов свинцового производства с получением цветных металлов и повышение уровня жизнеобеспечения». Научный руководитель PhD Багова Зарина Илесовна. Сумма финансирования 7 980 108 тенге;

AP19174296 Технология получения органоминеральных кормовых добавок из углеродсодержащего сырья для увеличения продуктивности птицеводства в Южном регионе». Научный руководитель PhD Камбатыров Максат Батырович PhD. Сумма финансирования 8 000 000 тенге.

*По приоритету «Геология, добыча и переработка минерального и углеводородного сырья, новые материалы и технология, безопасные изделия и конструкции»*

AP14973043 «Хелат түзетін модификацияланған катионалмастырғыш шайырлар алу технологиясы». Научный руководитель Кәдірбеков Әлімжан Әбдуайтұлы. Сумма финансирования 7 431 100 тенге;

AP14972915 «Терең ұңғымаларды бұрғылау үшін бұрғылау ерітінділерінің термиялық-тұзға төзімді композитті полимерлі тұрақтандырғыштарын алу технологиясын жасау». Научный руководитель Артыкова Жадыра Куанышовна. Сумма финансирования 7 478 112 тенге;

AP14972832 «Разработка энергосберегающей технологии термообработки бетонных изделий и конструкций использованием альтернативной солнечной энергии». Научный руководитель Кудабаев Руслан Бахтиярович. Сумма финансирования 7 871 243 тенге;

AP14972664 «Разработка технологии получения гуматсодержащих удобрений для повышения плодородия почвы и урожайности сельскохозяйственных культур». Научный руководитель PhD Смайлов Бакыт Маткаримулы. Сумма финансирования 7 993 100 тенге;

AP15473115 «Органикалық қышқылдарды қолдану арқылы төменсұрыпты фосфориттерді іріктемелі шаймалау үрдісін кешенді зерттеу». Научный руководитель PhD Райымбеков Еркебұлан Батырбекұлы. Сумма финансирования 8 000 000 тенге;

AP15473609 «Разработка технологии получения фосфорсодержащих удобрений для повышения урожайности сельскохозяйственных культур». Научный руководитель PhD Исмаилов Бахытжан Абдухаликович. Сумма финансирования 7 186 678 тенге;

AP15473348 «Гумат құрамдас күрделі минералды тыңайтқыш алудың жаңа технологиясын әзірлеу». Научный руководитель Омаров Бекжан Темірханұлы. Сумма финансирования 7 934 650 тенге;

AP15473325 «Исследование возможности получения хромитовых пигментов из техногенных отходов для текстильной промышленности». Научный руководитель PhD Туракулов Бахриддин Баходурович, Сумма финансирования 7 830 030 тенге;

AP15473438 «Разработка ресурсосберегающей технологии комплексных минеральных удобрений пролонгированного действия, на основе активированного низкосортного фосфоритного сырья». Научный руководитель PhD Бажирова Камшат Нурлыбековна. Сумма финансирования 7 971 290 тенге;

AP19177448 «Инновационная комплексная переработка минерального аморфно-кремнеземистого сырья с получением из него стенового теплоизоляционного материала». Научный руководитель PhD Жакипбаев Бибол Ермуратович. Сумма финансирования 8 000 000 тенге;

AP19175875 «Получение теплоизоляционных изделий многоцелевого назначения на основе природного сырья и техногенных отходов». Научный руководитель к.т.н., доцент Кочеров Еркебулан Нургалиевич. Сумма финансирования 7 893 650 тенге;

AP19175553 «Разработка энергосберегающей технологии получения ячеистых бетонов автоклавного твердения с использованием золы-уноса ТЭС и



природным волластонитом». Научный руководитель PhD Моминова Сауле Махмудовна. Сумма финансирования 6 723 353 тенге;

AP19175404 «Исследование способов переработки калийных руд Жилиянского и Челкарского месторождений в калийно-магниевые удобрения». Научный руководитель PhD Асылханқызы Айгерім. Сумма финансирования 8 000 000 тенге.

*По приоритету «Энергетика и машиностроение»*

AP14972723 «Гидродинамические закономерности инновационной установки для преобразования энергии потока (газ, вода) в электрическую энергию с учетом вихревого взаимодействия потоков». Научный руководитель PhD Серікұлы Жандос. Сумма финансирования 7 264 094 тенге.

*По приоритету «Исследования в области социальных и гуманитарных наук»*

AP14972895 «Золотая Орда и казахская литература начала XX века: духовная гармония и преемственность традиций». Научный руководитель PhD Таджиев Хамидулла Хабибуллаевич.. Сумма финансирования 7 373 471 тенге.

*По приоритету «Устойчивое развитие агропромышленного комплекса и безопасность сельскохозяйственной продукции»*

AP15473446 «Разработка биотехнологии кормового белка из растительного сырья». Научный руководитель Махатов Жақсылық Бауманұлы. Сумма финансирования 6 749 689 тенге.

## **МЕЖДУНАРОДНЫЕ ПРОЕКТЫ**

GE-2506 «Создание методов химической модификации и трансформации клиноптилолита и других природных цеолитов для получения бактерицидных фильтрующих материалов, пригодных для использования в очистке и обеззараживании воды». Научный руководитель д.т.н., профессор Джакипбекова Нагима Орманбековна. Сумма финансирования 13 236 992 тенге.

## **ИНИЦИАТИВНЫЕ ХОЗДОГОВОРНЫЕ НАУЧНО-ИССЛЕДОВАТЕЛЬСКИЕ РАБОТЫ**

№01/ХТ «Разработка оптимальных составов сырьевых шихт и исследование процессов обжига и белизны клинкеров белых портландцементов». Научный руководитель д.т.н., профессор Таймасов Бакытжан Таймасович. Сумма финансирования 3 000 000 тенге;

№0101/22 «Исследование механических свойств строительных арматурных стале и закладных изделий железобетонных конструкции». Научный руководитель к.т.н., доцент Мырзалиев Дархан Сапарбаевич. Сумма финансирования 400 000 тенге;

№54/И «Технология получения очищенного стевииозида». Научный руководитель к.т.н., доцент Хусанов Жахонгир Евадиллоевич. Сумма финансирования 1 000 000 тенге;

№24/ИПС «Исследование качества воды и почв населенных пунктов пригорода Шымкента». Научный руководитель к.т.н., доцент Хусанов Жахонгир Евадиллоевич. Сумма финансирования 1 400 000 тенге;

№ 7 «Разработка комплексной технологии переработки труднообогатимых полиметаллических руд месторождений Шалкия м Жайрем». Научный руководитель д.т.н., профессор Шевко Виктор Михайлович. Сумма финансирования 15 000 000 тенге.

Ученые проводят большую работу по сотрудничеству с НИИ для выполнения научных проектов и программ. В 2023 году университет сотрудничал с 22 научно-исследовательскими институтами, из них 12-при Комитете науки. Совместно с Национальным центром комплексной переработки минерального сырья Республики Казахстан, Казахским научно-исследовательским институтом перерабатывающей и пищевой промышленности и Институтом информационных и вычислительных технологий реализовали 3 программно-целевых проектов на сумму более 86 млн.тенге.

*Институт органического катализа и электрохимии им. Д.В.Сокольского, Институт проблем горения, Институт полимерных материалов и технологии по проектам:*

-Разработка инновационной технологии получения органоминерального удобрения качества двойного суперфосфата пролонгированного действия из техногенных отходов для почв закрытого грунта.

-Получение химических реагентов депрессорного назначения для транспортировки парафинистой нефти.

-*Разработка конкурентно-способной технологии по очистке систем теплоснабжения с целью энергосбережения.*

-*Комплексная переработка фосфинсодержащих отходов и промпродуктов фосфорного производства в экологически безопасную продукцию.*

*Казахский научно-исследовательский институт почвоведения и агрохимии имени. У.У.Успанова по проекту:*

-Разработка эффективных технологий рационального использования деградированных присельских пастбищ пустынной зоны Туркестанской области;

-Применение интегрированных технологии для снижения уровня загрязнения окружающей среды и повышение энергоэффективности производственных территориальных комплексов.

*ТОО «Казахский научно-исследовательский институт перерабатывающей и пищевой промышленности» по проектам:*

-Разработка технологии полукопченой колбасы из растительного заменителя мяса функционального назначения.

*Научно-исследовательский институт математики и математического моделирования по проектам:*

-*Существование решений краевых задач для дифференциальных уравнений второго порядка с инволюцией.*

-Разрешимость задач для дифференциального уравнения параболического и гиперболического вида четвертого порядка с инволюцией.

*АО «Казахстанский дорожный научно-исследовательский институт»  
по проекту:*

**-Разработка технологии производства битумных материалов для дорожной промышленности с утилизацией полимерных отходов в технологическом процессе.**

*ТОО «Институт инновационных исследований и технологий»  
по проекту:*

- Разработка инновационных и экономических эффективных схем извлечения из техногенных отходов хризотиловой отрасли магния и других полезных компонентов.

Научные исследования и разработки ученых университета сегодня вносят достойный вклад в инженерную науку.

Д.т.н., профессор Сатаев Марат Исакович по проекту «Разработка и внедрение технологии очистки подземных вод и обеспечение населения и животных аграрного предприятия питьевой водой» выиграл грант на сумму более 323 млн. тенге. В рамках проекта будет разработана инновационная экологическая технология очистки подземных вод и обеспечение доступа к питьевой воде населения и животных аграрного предприятия в соответствии со стандартами санитарно-эпидемиологических правил и нормативов, предъявляемых к питьевой воде. Будет разработана конструкция модульного блока очистки подземных вод с фильтрующей системой наночистотерапевтическими мембранами. Преимуществами предлагаемой конструкции по сравнению с известными являются высокая эффективность разделения исходной смеси, низкое гидравлическое сопротивление.

Д.т.н., профессор Шевко Виктор Михайлович занимается разработкой ресурсосберегающей безшлаковой технологии электротермической переработки фосфоритов с высокой степенью комплексного использования сырья, посредством одновременного (совместного) получения в электропечи газообразного фосфора, карбида кальция и кремнийсодержащего ферросплава. Будут получены новые теоретические закономерности совместного взаимодействия трикальцийфосфата, оксидов кремния, кальция с углеродом в присутствии железа, с получением фосфора, ферросплава и карбида кальция. Технология позволит увеличить степень комплексного использования сырья в 2раза. Срок окупаемости предлагаемой технологии не более 3-4лет. Технология может быть реализована в Казахстане, а так же для переработки фосфоритов зарубежных месторождений. Предлагаемая технология исключает образование отвального шлака, тем самым снижается влияние производства на окружающую среду.

Доктор химических наук, профессор Надиров Казим Садыкович по проекту «Получение химических реагентов депрессорного назначения для транспортировки парафинистой нефти» разрабатывает технологию получения новых композиционных реагентов депрессорного назначения для транспортировки парафинистой нефти на основе побочных продуктов переработки хлопковых соапстоков, полиолефинов и алифатических спиртов.

Проект направлен на получение новых композиционных реагентов депрессорного назначения, которые предполагается использовать в качестве депрессорной добавки для снижения температуры замерзания транспортируемой нефти.

PhD Сәрсенбі Әбдісалам Әбдіжаханұлы в рамках проекта «Разрешимость задач для дифференциального уравнения параболического и гиперболического вида четвертого порядка с инволюцией и их дробных аналогов» будет развивать теорию разрешимости дифференциальных уравнений с инволюцией. Команда молодых математиков ставит задачи: доказать базисность собственных функций оператора  $A_x$  четвертого порядка с инволюцией; показать разрешимость смешанных задач для уравнения. Результаты исследований имеют важное значение в развитии теории разрешимости дифференциальных уравнений.

Молодой ученый доктор PhD Раимбеков Еркебулан разрабатывает ресурсосберегающую технологию комплексных минеральных удобрений на основе низкосортного фосфоритного сырья.

Молодой ученый, докторант Туракулов Бахреддин планирует получить хромитовые пигменты из техногенных отходов для текстильной промышленности.

Технологию получения гуматсодержащих удобрений для повышения урожайности сельскохозяйственных культур и плодородия почвы разрабатывает молодой ученый доктор PhD Смайлов Бакыт.

А молодой ученый Таджиев Хамидолла занимается изучением казахской литературы Золотой Орды и начала XX века.

Также ведется работа по разработке технологии получения солеустойчивых композитных полимерных стабилизаторов буровых растворов, технологии получения хелатообразующих модифицированных смол, технологии получения сорбента на основе отходов производства фруктовых консервов, биотехнологии белка растительного сырья.

Самый большой объем финансирования по научным проектам имеет факультет «Архитектура, строительство и транспорт» - 267 млн. тенге. Факультеты «Аграрный», «История и педагогика», «Культура и искусство», «Юриспруденция» и «Спорт и туризм» не имеют финансируемые проекты.

**Сведения по высшим школам, факультетам и НИИ, имеющим научные и научно-технические проекты и программы за 2023 год**

№	Факультеты, научные институты, центры и лаборатории	Количество проектов	Сумма финансирования
1	Факультет «Архитектура, строительство и транспорт»	8	267 523 166
2	Высшая школа «Химическая инженерия и биотехнология»	11	241 964 883,50

3	Научно-исследовательский институт «Естественно-технические науки»	15	228 574 658
4	Высшая школа «Текстильная и пищевая инженерия»	5	210 315 947,80
5	Факультет «Механика и нефтегазовое дело»	7	103 250 521
6	Научно-исследовательский институт «Социально-гуманитарные науки»	3	68 267 054
7	Факультет «Филология»	3	46 360 421,50
8	Высшая школа «Естественно-научно-педагогическая»	2	36 412 643
9	Высшая школа «Информационные технологии и энергетика»	2	29 732 780,15
10	Высшая школа «Управление и бизнес»	2	21 996 029,58
11	Факультет «Аграрный»	-	-
12	Факультет «История и педагогика»	-	-
13	Факультет «Культура и искусство»	-	-
14	Факультет «Юриспруденция»	-	-
15	Факультет «Спорт и туризм»	-	-
	<b>Итого</b>	<b>58</b>	<b>1 254 398 104,53</b>

**ПРОЕКТЫ  
высших школ, факультетов, НИИ, НЦ и НИЛ за 2023 год**

№	Тема проекта	Руководитель	Сумма финансирования	Место работы
<b>ФАКУЛЬТЕТ АРХИТЕКТУРА, СТРОИТЕЛЬСТВА И ТРАНСПОРТА</b>				
<b>8 проектов – 267 523 166 тенге</b>				
	BR18574143 «Разработка и внедрение технологии очистки подземных вод и обеспечение населения и животных аграрного предприятия питьевой водой»	Сатаев Марат Исакович	198 562 890	Безопасность жизнедеятельности и защита окружающей среды
	AP19680589 <i>Разработка научных основ сопротивляемости магистральных газопроводов протяженному лавинному разрушению</i>	<i>Жаңабай Нұрлан Жаңабайұлы</i>	23 742 233	Строительство и строительные материалы
	AP14972832 Разработка энергосберегающей технологии термообработки бетонных изделий и конструкций использованием альтернативной солнечной энергии	Кудабаев Руслан Бахтиярович	7 871 243	Строительство и строительные материалы
	AP15473389 Разработка инновационной технологии переработки техногенных отходов свинцового производства с получением цветных металлов и повышение уровня жизнеобеспечения	Багова Зарина Илесовна	7 980 108	Безопасность жизнедеятельности и защита окружающей среды
	AP15473446 Разработка биотехнологии кормового белка из растительного сырья	Махатов Жақсылық Бауманұлы	6 749 689	Безопасность жизнедеятельности и защита окружающей среды

AP19175875	Получение теплоизоляционных изделий многоцелевого назначения на основе природного сырья и техногенных отходов	Кочеров Еркебулан Нурғалиевич	7 893 650	Безопасность жизнедеятельности и защита окружающей среды
AP19177448	Инновационная комплексная переработка минерального аморфно-кремнеземистого сырья с получением из него стенового теплоизоляционного материала	Жакипбаев Бибол Ермуратович	8 000 000	Безопасность жизнедеятельности и защита окружающей среды
AP19175553	Разработка энергосберегающей технологии получения ячеистых бетонов автоклавного твердения с использованием золы-уноса ТЭС и природным волластонитом	Моминова Сауле Махмудовна	6 723 353	Строительство и строительные материалы
<b>ВЫСШАЯ ШКОЛА ХИМИЧЕСКОЙ ИНЖЕНЕРИИ И BIOTEХНОЛОГИИ</b>				
<b>11 проектов – 241 964 883,50 тенге</b>				
<b>BR21882181</b>	<b>«Разработка технологии производства высокоэффективных материалов на основе минерального сырья и техногенных отходов»</b>	Анарбаев Абибулла Абидьдаевич	100 000 000	Химия и фармацевтическая инженерия
AP14869066	Разработка ресурсосберегающей безшлаковой технологии электротермической переработки фосфоритов	Шевко Виктор Михайлович	16 000 000	Технология силикатов и металлургии
AP14871736	Разработка эффективных технологий рационального использования деградированных присельских пастбищ пустынной зоны Туркестанской области	Кедельбаев Бахытжан Шильмирзаевич	19 873 587	Биотехнология
AP19679002	Комплексная переработка фосфинсодержащих отходов и промпродуктов фосфорного производства в экологически безопасную продукцию	Тукибаева Айнур Султанхановна	20 852 550,50	Химия и фармацевтическая инженерия
AP19679027	Разработка конкурентно-способной технологии по очистке систем теплоснабжения с целью энергосбережения	Кабылбекова Балжан Нурмановна	21 649 507	Химия и фармацевтическая инженерия
AP19679034	Разработка технологии производства битумных материалов для дорожной промышленности с утилизацией полимерных отходов в технологическом процессе	Сырманова Кулаш Керимбаевна	21 131 727	Технология неорганических и нефтехимических производств
AP09057884	Разработка инновационной технологии получения органоминерального удобрения качества двойного суперфосфата пролонгированного действия из техногенных отходов для почв закрытого грунта	Назарбек Улжалгас Бакытовна	10 789 420	Химия и фармацевтическая инженерия
AP14973043	Разработка технологии получения смол заменяющие	Кәдірбеков Әлімжан Әбдуайтұлы	7 431 100	Химия и фармацевтическая инженерия

	хелатобразующие модифицированные катионы			инженерия
	AP19175404 Исследование способов переработки калийных руд Жилинского и Челкарского месторождений в калийно-магниевые удобрения	Асылханқызы Айгерім	8 000 000	Технология неорганических и нефтехимических производств
0	Создание методов химической модификации и трансформации клиноптилолита и других природных цеолитов для получения бактерицидных фильтрующих материалов, пригодных для использования в очистке и обеззараживании воды	Джакипбекова Нагима Орманбековна д.т.н., профессор	13 236 992	Химия и фармацевтическая инженерия
1	Разработка оптимальных составов сырьевых шихт и исследование процессов обжига и белизны клинкеров белых портландцементов	Таймасов Бакытжан Таймасович	3 000 000	Технология силикатов и металлургии
<b>ВЫСШАЯ ШКОЛА ТЕКСТИЛЬНОЙ И ПИЩЕВОЙ ИНЖЕНЕРИИ</b>				
<b>5 проектов - 210 315 947,80 тенге</b>				
	BR18574252 «Комплексная безотходная переработка сельскохозяйственного сырья животного и растительного происхождения»	Алибеков Равшанбек Султанбекович	150 000 000	Пищевая инженерия
	BR10764977 Разработка технологии переработки перспективных сортов плодовых, ягодных культур и винограда отечественной селекции с целью получения биологически активных веществ и плодово-ягодных порошков для использования в пищевой промышленности	Шингисов Азрет Утебаевич	8 830 618	Технология и безопасность продовольственных продуктов
	AP19679729 <u>Разработка технологии полукопченной колбасы из растительного заменителя мяса функционального назначения</u>	<u>Желеуова Жазира Сулеевна</u>	25 326 659	Технология и безопасность продовольственных продуктов
	AP13068387 Разработка технологии производства инновационных функциональных биокисломолочных продуктов с пробиотиками и антиоксидантами	Утебаева Айдана Аскарловна	18 328 640,80	Технология и безопасность продовольственных продуктов
	AP15473325 Исследование возможности получения хромитовых пигментов из техногенных отходов для текстильной промышленности	Туракулов Бахриддин Баходурович	7 830 030	Технология и проектирования текстильных материалов
<b>НАУЧНО-ИССЛЕДОВАТЕЛЬСКИЙ ИНСТИТУТ «ЕСТЕСТВЕННО-ТЕХНИЧЕСКИХ НАУК»</b>				
<b>15 проектов - 228 574 658 тенге</b>				
	BR21882242 «Научно-прикладные и технологические аспекты переработки и получения промышленнозначных магний-, кремнийсодержащих продуктов на основе серпентинитовых побочных и техногенных отходов горнодобывающих компаний».	Ауешов Адразах Пернебекович	95 000 000	НИЛ «Прикладная химия»

	BR10965172 Космический мониторинг и ГИС для количественной оценки засоленности почв и деградации сельскохозяйственных угодий юга Казахстана	Мурзабаев Болат Асанханович	10 000 000	НИЛ
	Разработка комплексной технологии переработки труднообогатимых полиметаллических руд месторождений Шалкия м Жайрем	Шевко Виктор Михайлович	15 000 000	НИЛ «Перспективные металлургические технологии»
	AP09261098 Разработка информационно-аналитической системы контроля и управления электрохимической защитой от коррозии магистральных трубопроводов	Хусанов Жахонгир Евадиллоевич	17 869 555	ИРЛИП «БиКМ»
	AP19676952 <i>Разработка инновационных и экономически эффективных схем извлечения из техногенных отходов хризотиловой отрасли магнезия и других полезных компонентов</i>	Ескибаева Шайзада	25 500 000	НИЛ «Прикладная химия»
	AP13268771 Экологический мониторинг подземных источников водоснабжения южного региона Казахстана и рекомендация оптимальной технологии водоподготовки	Азимов Абдугани Муталович	7 995 000	НИЛ «Инновационные системы очистки воды»
	AP14972664 Разработка технологии получения гуматсодержащих удобрений для повышения плодородия почвы и урожайности сельскохозяйственных культур	Смайлов Бакыт Маткаримұлы	7 993 100	НИЛ «Нефтехимия и композиционные полимерные материалы»
	AP15473152 Сохранение биоразнообразия и исследование биологически активных соединений <i>Eranthis longistipitata</i>	Айменова Жанар Еркеновна	7 724 385	НИЛ «Фитохимия»
	AP15473609 Разработка технологии получения фосфорсодержащих удобрений для повышения урожайности сельскохозяйственных культур	Исмаилов Бахытжан Абдухаликович	7 186 678	НИИ ЕТН
0	AP15473115 Комплексное исследование процесса селективного выщелачивания низкосортных фосфоритов с применением органических кислот	Райымбеков Еркебұлан Батырбекұлы	8 000 000	НИЛ МОНИТОРИНГ КАЧЕСТВА ВОДЫ И ВОДНЫЕ ТЕХНОЛОГИИ»
1	AP15473438 Разработка ресурсосберегающей технологии комплексных минеральных удобрений пролонгированного действия, на основе активированного низкосортного фосфоритного сырья.	Бажирова Камшат Нурлыбековна	7 971 290	НИЛ «Неорганические соли, защита и стимуляторы роста растений»
2	AP15473348 Разработка новой технологии получения комплексных минеральных удобрений с гуматными компонентами	Омаров Бекжан Темірханұлы	7 934 650	НИЛ «Неорганические соли, защита и стимуляторы роста растений»
3	AP19174296 <u>Технология получения органоминеральных кормовых добавок из углеродсодержащего сырья для увеличения</u>	<u>Камбатыров Максат Батырович</u>	8 000 000	НИЛ



	<u>продуктивности птицеводства в Южном регионе</u>			
4	Исследование качества воды и почв населенных пунктов пригорода Шымкента	Хусанов Жахонгир Евадиллоевич	1 400 000	ИРЛИП «БиКМ»
5	Технология получения очищенного стевиозида	Хусанов Жахонгир Евадиллоевич	1 000 000	ИРЛИП «БиКМ»
<b>ФАКУЛЬТЕТ МЕХАНИКИ И НЕФТЕГАЗОВОГО ДЕЛА</b> <b>7 проектов – 103 250 521 тенге</b>				
	AP14869314 Получение химических реагентов депрессорного назначения для транспортировки парафинистой нефти	Надиров Казым Садыкович	24 400 000	Нефтегазовое дело
	AP09260365 Применение интегрированных технологии для снижения уровня загрязнения окружающей среды и повышение энергоэффективности производственных территориальных комплексов	Калдыбаева Ботагоз Мырзахметовна	21 710 000	Стандартизация и сертификация
	AP09260240 Разработка способа вихревого взаимодействия потоков с возможностью регулирования температуры в зоне контакта и создание на его основе систем газоочистки	Волненко Александр Анатольевич	13 512 271	Технологические машины и оборудования
	AP14872527 Повышение ресурса магистральных трубопроводов для нефти эксплуатируемых в сейсмических районах.	Молдагалиев Арман Бердибекович	28 486 044	Механика и машиностроение
	AP14972915 Разработка технологии получения термо-солеустойчивых композиционных полимерных стабилизаторов буровых растворов для бурение глубоких скважин.	Артыкова Жадыра Куанышовна	7 478 112	Технология неорганических и нефтехимических производств
	AP14972723 Гидродинамические закономерности инновационной установки для преобразования энергии потока (газ, вода) в электрическую энергию с учетом вихревого взаимодействия потоков	Серікұлы Жандос	7 264 094	Технологические машины и оборудования
	Исследование механических свойств строительных арматурных стале и закладных изделий железобетонных конструкции	Мырзалиев Дархан Сапарбаевич	400 000	Механика и машиностроение
<b>НАУЧНО-ИССЛЕДОВАТЕЛЬСКИЙ ИНСТИТУТ</b> <b>«СОЦИАЛЬНО-ГУМАНИТАРНЫХ НАУК»</b> <b>3 проекта - 68 267 054 тенге</b>				
	AP19674587 <i>Существование решений краевых задач для дифференциальных уравнений второго порядка с инволюцией.</i>	<i>Сәрсенбі Әбдіжаһан Манапұлы</i>	27 736 287	Научный центр «Теоретическая и прикладная математика»
	AP14872068 Изучение языковой политики и практики в Туркестанской области в контексте задач языкового развития Республики Казахстан	Боранбаев Сандыбай Режепович	23 071 487	Директор Научно-исследовательский институт «социально-гуманитарных наук»

AP13068539	Разрешимость задач для дифференциального уравнения параболического и гиперболического вида четвертого порядка с инволюцией	Сәрсенбі Әбдісалам Әбдіжаханұлы PhD	17 459 280	Научный центр «Теоретическая и прикладная математика»
<b>ФАКУЛЬТЕТ «ФИЛОЛОГИЯ»</b> <b>3 проекта - 46 360 421,50 тенге</b>				
AP14972895	«Золотая Орда и казахская литература начала XX века: духовная гармония и преемственность традиций»	Таджиев Хамидулла Хабибуллаевич	7 373 471	Старший преподаватель кафедры казахского языка и литературы
AP19679821	<u>Разработка методики распознавания медиаманипулирования и продвижения медиаграмотности в условиях информационного пространства Казахстана</u>	Шакенова Майгуль Тулегеновна	19 695 220	Русский язык и литература
AP19678173	<i>Формирование конструкторско-технического STEM-мышления младших школьников средствами 2D и 3D моделирования</i>	<i>Тотикова Гульдана Арыновна</i>	19 291 730,500	Педагогика и методика начального обучения
<b>ВЫСШАЯ ШКОЛА «ЕСТЕСТВЕННО ПЕДАГОГИЧЕСКАЯ»</b> <b>2 проекта - 36 412 643 тенге</b>				
AP14869410	Технология получения органических удобрений на основе утилизации фосфорсодержащих и углесодержащих отходов для повышения урожайности овощных культур Туркестанской области.	Исаев Ержан Болысбекович	24 000 000	Биология и география
AP19679401	<i>Научно - методические основы развитие креативности студентов средствами коуч технологий</i>	<i>Жолдасбеков Абдиманап Абдразахович</i>	12 412 643	Физика
<b>ФАКУЛЬТЕТ ИНФОРМАЦИОННЫЕ ТЕХНОЛОГИИ И ЭНЕРГЕТИКИ</b> <b>2 проекта – 29 732 780,15 тенге</b>				
AP15473295	Разработка технологии получения активированного сорбента на основе отходов фруктоконсервного производства	Есенбек Асылбек Сағынтайұлы	7 187 642,10	Автоматизация и телекоммуникация и управления
AP19680646	<i>Беспилотные транспортные средства различного назначения высокой степени автоматизации</i>	<i>Ахметова Сабира Тастановна</i>	22 545 138,05	Вычислительная техника и программное обеспечение
<b>ВЫСШАЯ ШКОЛА УПРАВЛЕНИЯ И БИЗНЕСА</b> <b>2 проекта – 21 996 029,58 тенге</b>				
AP09261075	Формирование модели регионального продуктового хаба как горизонтально интегрированной структуры в целях обеспечения продовольственной безопасности (на примере мясного кластера Туркестанской области)	Абдикеримова Гульжанар Иманбаевна	11 726 026,28	Экономика
AP19677574	Разработка экономического механизма экологического налогообложения как финансового инструмента	Исаева Гульмира Куздеуалиевна	10 270 003,30	Финансы

экологического Республики Казахстан	регулирующего			
--	---------------	--	--	--

В 2023 году в ЮКУ им. М. Ауэзова проведен мониторинг реализации 11 проектов по линии Комитета науки МНВО РК и АО «НЦГНТЭ» согласно пп.5 п.2 ст.20 Закона Республики Казахстан «О науке»:

AP14869314 «Получение химических реагентов депрессорного назначения для транспортировки парафинистой нефти». Руководитель проекта д.х.н., профессор Надиров Казим Садыкович. Проект выполняется по приоритету «Геология, добыча и переработка минерального и углеводородного сырья, новые материалы, технология, безопасные изделия и конструкции», вид исследования – прикладное;

AP14869066 «Разработка ресурсосберегающей безшлаковой технологии электротермической переработки фосфоритов». Руководитель проекта д.т.н., профессор Шевко Виктор Михайлович. Проект выполняется по приоритету «Геология, добыча и переработка минерального и углеводородного сырья, новые материалы, технология, безопасные изделия и конструкции», вид исследования – прикладное;

AP14872527 «Повышение ресурса магистральных трубопроводов для нефти эксплуатируемых в сейсмических районах». Руководитель проекта к.т.н., доцент Молдагалиев Арман Бердибекович. Проект выполняется по приоритету «Геология, добыча и переработка минерального и углеводородного сырья, новые материалы, технология, безопасные изделия и конструкции», вид исследования – прикладное;

AP14872068 «Изучение языковой политики и практики в Туркестанской области в контексте задач языкового развития Республики Казахстан» Руководитель проекта д.ф.н., профессор Боранбаев Сандыбай Режепович. Проект выполняется по приоритету «Исследования в области социальных и гуманитарных наук», вид исследования – прикладное;

AP09260365 «Применение интегрированных технологии для снижения уровня загрязнения окружающей среды и повышение энергоэффективности производственных территориальных комплексов». Руководитель проекта PhD Калдыбаева Ботагоз Мырзахметовна. Проект выполняется по приоритету «Энергетика и машиностроение», вид исследования – прикладное;

AP14869410 «Технология получения органических удобрений на основе утилизации фосфорсодержащих и углесодержащих отходов для повышения урожайности овощных культур Туркестанской области». Руководитель проекта к.б.н., доцент Исаев Е.Б. Проект выполняется по приоритету «Рациональное использование водных ресурсов, животного и растительного мира, экология», вид исследования – прикладное;

AP14871736 «Разработка эффективных технологий рационального использования деградированных присельских пастбищ пустынной зоны Туркестанской области» Руководитель проекта д.б.н., профессор Кедельбаев Бахытжан Шильмирзаевич. Проект выполняется по приоритету Рациональное

использование водных ресурсов, животного и растительного мира, экология», вид исследования – прикладное;

AP13068539 «Разрешимость задач для дифференциального уравнения параболического и гиперболического вида четвертого порядка с инволюцией  
Руководитель проекта PhD Сэрсенбі Әбдісалам Әбдіжаханұлы. Проект выполняется по приоритету «Научные исследования в области естественных наук», вид исследования – фундаментальное;

AP13068387 «Разработка технологии производства инновационных функциональных биокисломолочных продуктов с пробиотиками и антиоксидантами»  
Руководитель проекта PhD Утебаева Айдана Аскарарна. Проект выполняется по приоритету «Устойчивое развитие агропромышленного комплекса и безопасность сельско-хозяйственной продукции», вид исследования – прикладное;

BR18574252 «Комплексная безотходная переработка сельскохозяйственного сырья животного и растительного происхождения»  
Руководитель проекта к.т.н., ассоц. профессор Алибеков Р.С. Проект выполняется по приоритету «Устойчивое развитие агропромышленного комплекса и безопасность сельскохозяйственной продукции», вид исследования – прикладное;

BR18574143 «Разработка и внедрение технологии очистки подземных вод и обеспечение населения и животных аграрного предприятия питьевой водой».  
Руководитель проекта д.т.н., профессор Сатаев М.И. Проект выполняется по приоритету «Рациональное использование водных ресурсов, животного и растительного мира, экология», вид исследования – прикладное.

#### **Участие в конкурсах научных проектов**

В 2023 году по результатам конкурса на грантовое финансирование научных исследований молодых ученых «Жас ғалым» на 2023-2025 годы были выиграны **5 проектов** на сумму **116 138 996 тенге** (договор №149/ЖҒ4 от 17.05.2023г.):

**1) AP19174296 «Технология получения органоминеральных кормовых добавок из углеродсодержащего сырья для увеличения продуктивности птицеводства в Южном регионе».**

**2) AP19177448 «Инновационная комплексная переработка минерального аморфно-кремнеземистого сырья с получением из него стенового теплоизоляционного материала»;**

**3) AP19175875 «Получение теплоизоляционных изделий многоцелевого назначения на основе природного сырья и техногенных отходов»;**

**4) AP19175553 «Разработка энергосберегающей технологии получения ячеистых бетонов автоклавного твердения с использованием золы-уноса ТЭС и природным волластонитом»;**

**5) AP19175404 «Исследование способов переработки калийных руд Жилинского и Челкарского месторождений в калийно-магниевые удобрения».**

По результатам конкурса на грантовое финансирование по научным и (или) научно-техническим проектам на 2023-2025 годы ученые выиграны 12 проектов на сумму 844 234 054,53 тенге (договор ю№224/23-25 от 03.08.2023г.) по 7 приоритетам развития науки:

1) AP19676952 «Разработка инновационных и экономически эффективных схем извлечения из техногенных отходов хризотиловой отрасли магния и других полезных компонентов»;

2) AP19679002 «Комплексная переработка фосфинсодержащих отходов и промпродуктов фосфорного производства в экологически безопасную продукцию»;

3) AP19679034 «Разработка технологии производства битумных материалов для дорожной промышленности с утилизацией полимерных отходов в технологическом процессе»;

4) AP19680589 «Разработка научных основ сопротивляемости магистральных газопроводов протяженному лавинному разрушению».

5) AP19679027 «Разработка конкурентно-способной технологии по очистке систем теплоснабжения с целью энергосбережения».

6) AP19678173 «Формирование конструкторско-технического STEM-мышления младших школьников средствами 2D и 3D моделирования»;

7) AP19679401 «Научно-методические основы развитие креативности студентов средствами коуч технологий».

8) AP19674587 «Существование решений краевых задач для дифференциальных уравнений второго порядка с инволюцией».

9) AP19680646 «Беспилотные транспортные средства различного назначения высокой степени автоматизации».

10) AP19679821 «Разработка методики распознавания медиаманипулирования и продвижения медиаграмотности в условиях информационного пространства Казахстана»;

11) AP19677574 «Разработка экономического механизма экологического налогообложения как финансового инструмента экологического регулирования Республики Казахстан».

12) AP19679729 «Разработка технологии полукопченой колбасы из растительного заменителя мяса функционального назначения».

По результатам конкурса на программно-целевое финансирование по научным, научно-техническим программам на 2023-2025 годы выиграны 2 программы на сумму 605 000 000 тенге:

1) BR21882181 «Разработка технологии производства высокоэффективных материалов на основе минерального сырья и техногенных отходов»;

2) BR21882242 «Научно-прикладные и технологические аспекты переработки и получения промышленно-важных магний-,

**кремнийсодержащих продуктов на основе серпентинитовых побочных и техногенных отходов горнодобывающих компаний».**

В 2023 году на конкурс инновационных проектов «Услуги по распространению и внедрению инновационных достижений в агропромышленный комплекс города Шымкент» (дата проведения 20-30.03.2023г.) поданы 6 проектов:

-«Внедрение и распространение инновационных биотехнологических препаратов в повышении воспроизводительных и продуктивных качеств сельскохозяйственных животных в Туркестанской области». Руководитель д.с.-х.н., профессор Бекетауов Орынбек;

-Қазақстанның Оңтүстік аймағына пайдаланылатын гидрожарылысты, технологиялық тәсілдерді құрылыс өндірісіне енгізу. Руководитель к.т.н., Есимов Е.К.;

-«Внедрение влагосберегающих технологий для повышения продуктивности зерновых культур и пастбищ с созданием опытного образца щелереза и внедрение в АПК города Шымкент в области сельскохозяйственного машиностроения». Руководитель к.т.н., доцент Манабаев Н.Т.;

-«Создание опытного образца трансформатора высокой частоты «ТВЧ – 6 кВ» для уничтожения вредителей в растениеводстве сельского хозяйства и внедрение в АПК города Шымкент в области сельскохозяйственного машиностроения». Руководитель к.т.н., доцент Турымбетова Г.Д.;

-«Внедрение и распространение высокоурожайных брендовых сортов: абрикоса и винограда». Сорт «Субхана» и сорт «Кишмиш Гигант». Руководитель к.х.н., доцент Акилов Т.;

-«Внедрение и распространение высокоурожайных брендовых сортов: абрикоса и винограда. Сорт «Субхана» и сорт «Кишмиш Гигант». Руководитель к.х.н., доцент Акилов Т.

На объявленный в 2023 году конкурс на грантовое финансирование молодых ученых по проекту «Жас ғалым» на 2024-2026 годы (дата проведения с 13.10.2023г. по 17.11.2023г.) подана 31 заявка, не прошли формальную проверку – 8 заявок, на экспертизе находятся 23 заявок.

На конкурс а грантовое финансирование молодых ученых по научным и (или) научно-техническим проектам на 2024-2026 годы (дата проведения с 16.10.2023г. по 20.11.2023г.) подана 7 заявок, не прошли формальную проверку – 4 заявки, на экспертизе находятся 3 заявок.

На конкурс на грантовое финансирование по научным и (или) научно-техническим проектам на 2024-2026 годы (дата проведения с 23.10.2023г. по 30.11.2023г.) подана 61 заявка, все заявки прошли стадию доработки и находятся на стадии формальной проверки.

**Сведения об участии в конкурсах научных проектов за 2023 год**

Стадии экспертизы/название конкурса	«Жас ғалым»	КМУ	ГФ	Конкурс инновационных проектов УСХиВ г. Шымкент
Подано	31	7	61	6
Формальная проверка	8	4	Ожидают результаты формальной проверку	6
Экспертиза	23	3		6
Финансирование	Ожидают решения ННС			Не были финансированы

В текущем году 8 молодых ученых стали обладателями жилья по программе льготного кредитования жилья для молодых ученых, запущенная 1 декабря 2023 года Министерством науки и высшего образования при поддержке государства совместно с «Отбасы банк».

### **Сведения об обладателях жилья по программе льготного кредитования для молодых ученых**

Количество молодых ученых, получивших направление в «Отбасы банк»	Количество молодых ученых, получивших квартиру
24 направлений	8 молодых ученых

Молодые ученые, получившие квартиры по программе кредитования молодых ученых:

1) Багова Зарина Илесовна – обладатель гранта «Жас ғалым», PhD, руководитель проекта AP15473389 «Разработка инновационной технологии переработки техногенных отходов свинцового производства с получением цветных металлов и повышение уровня жизнеобеспечения»;

2) Туракулов Бахриддин Баходурович - обладатель гранта «Жас ғалым», PhD, руководитель проекта AP15473325 «Исследование возможности получения хромитовых пигментов из техногенных отходов для текстильной промышленности»;

3) Бердембетова Айнур Туймебаевна – магистр химических наук, докторант группы ДЛП-22-5р, молодой ученый-исполнитель проекта AP19680589 «Разработка технологии полукопченой колбасы из растительного заменителя мяса функционального назначения»;

4) Есентаева Айжан Амангельдиевна – молодой ученый, PhD, исполнитель проекта AP19679002 «Комплексная переработка фосфинсодержащих отходов и промпродуктов фосфорного производства в экологически безопасную продукцию»;

5) Ибраимова Ұлжан Бахытжанқызы – магистр техники и технологии, докторант группы ДСМ-22-3р, молодой ученый-исполнитель проекта

AP19680589 ««Разработка научных основ сопротивляемости магистральных газопроводов протяженному лавинному разрушению»»;

6) Мүсірепова Элмира Беркінбайқызы – PhD, молодой ученый-исполнитель проекта AP19674587 «Существование решений краевых задач для дифференциальных уравнений второго порядка с инволюцией»;

7) Сейлбеков Болат Нагашбекович - PhD, молодой ученый-исполнитель проекта AP19674587 «Существование решений краевых задач для дифференциальных уравнений второго порядка с инволюцией»;

**8) Тулеев Мустафа Азатович – магистр технических наук, докторант группы ДХТ-23-бнр, PhD, молодой ученый-исполнитель проекта BR21882181 «Разработка технологии производства высокоэффективных материалов на основе минерального сырья и техногенных отходов».**

Под занавес уходящего года руководитель проекта *«Разработка научных основ сопротивляемости магистральных газопроводов протяженному лавинному разрушению»*, молодой ученый *Жанабай Нурлан* выиграл научную стипендию для талантливых молодых ученых за 2023 год.

На конкурсе «Тәуелсіздік ұрпақтары» грантообладатель «Жас ғалым», заведующий научно-исследовательской лабораторией «Мониторинг качества воды и водные технологии имени У. Бестерекова», молодой ученый, PhD Еркебулан Райымбеков победил в номинации «Наука» с исследовательской работой «Оценка воздействия загрязнения тяжелыми металлами в бассейне реки Сырдарья на окружающую среду и здоровье» и выиграл 3 000 000 тенге.

Молодые ученые грантообладатели «Жас ғалым» Омаров Бекжан и Артыкова Жадра награждены нагрудным знаком «Лучший молодой ученый-2023» и дипломом II степени за вклад в развитие науки и образования.



## 7. ДЕПАРТАМЕНТ ПРЕДПРИНИМАТЕЛЬСТВА И КОММЕРЦИАЛИЗАЦИИ

Департамент предпринимательства и коммерциализации структурное подразделение проректора по научной работе и инновациям в состав которого входят: центр предпринимательства и партнерства, офис коммерциализации технологии, Центр поддержки, технологий, инноваций и охрана интеллектуальной собственности, отдел метрологии и стандартизации, бизнес-инкубатор.

**Цель:** сконцентрировать науку университета и создать механизм реализации научных разработок ученых университета для повышения эффективности научной деятельности

**Задачи:**

- на основе аналитических исследований сформировать общие приоритетные направления исследований университета;
- выявить научные идеи, сформировать их в виде проектов и представлять их на различные финансируемые конкурсы;
- управлять и сопровождать инновационные проекты и проекты коммерциализации до их логического завершения в виде готовой технологии, материала или изделия;
- подготовить потенциально коммерциализируемые проекты для представления на конкурсы АО «Фонд Науки» МН и ВО РК, на конкурс Грантовой программы Проекта «Стимулирование продуктивных инноваций».
- проводить целенаправленные исследования для выявления и решения проблем, возникающих в конкретных отраслях экономики ;
- содействовать взаимодействию научных структур и кафедр университета в целях интеграции науки и образования;
- развивать коммерческую структуру университета в целях его трансформации в исследовательский университет;
- подготовка документов для открытия мини производств при университете;
- сотрудничество со структурными подразделениями акимата города Шымкента, для продвижения инновационных технологий и разработок ученых университета.
- проводить обучение преподавателей и сотрудников, магистрантов и докторантов основам предпринимательской деятельности.

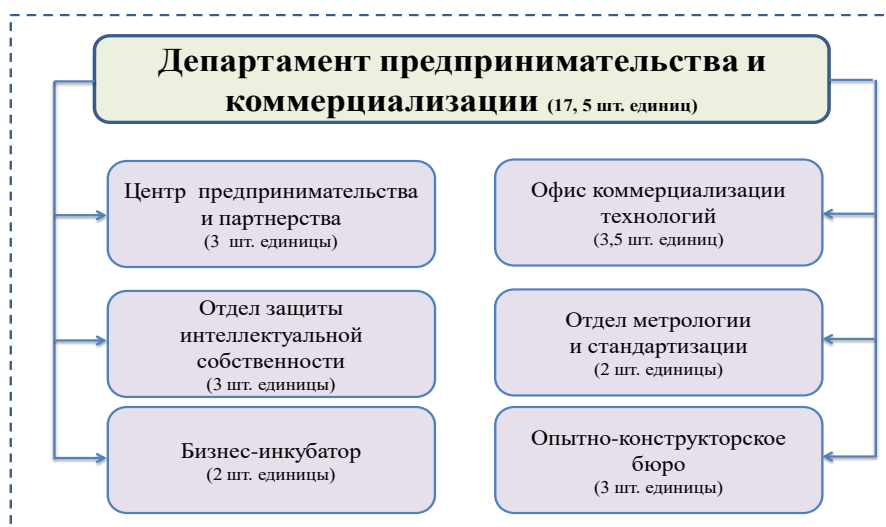

## Центр поддержки, технологий, инноваций и охрана интеллектуальной собственности"

Глава государства Касым-Жомарт Токаев неоднократно говорил о важности продолжения работы по улучшению инвестиционного климата страны в том числе путем обеспечения верховенства закона и защиты прав интеллектуальной собственности. Некоммерческое акционерное общество «Южно-Казахстанский университет имени М.Ауэзова» ставит перед собой задачи по совершенствованию защиты интеллектуальной собственности, которая наряду с образовательной и научной деятельностью является одной из важнейших задач современных вузов. Ведь исследовательский ВУЗ должен позиционировать себя как создатель, производитель и реализатор наукоемкой продукции.

В рамках выполнения пункта 51 Концепции развития науки Республики Казахстан на 2022-2026 годы, а также Концепции развития сферы интеллектуальной собственности в Республике Казахстан на период 2021 по 2025 годы Центр поддержки технологий, инноваций и охраны интеллектуальной собственности ЮКУ им. М.Ауэзова ведет работу по проведению аналитических исследований, охватывающих как национальную систему защиты прав интеллектуальной собственности, так и зарубежную практику в данной сфере, практическая значимость данных работ выражается во внесении предложений по дополнению или изменению деятельности университета в сфере защиты прав интеллектуальной собственности на основании выявленных пробелов действующей системы; также центр ведет работу по повышению осведомленности по вопросам интеллектуальной собственности среди обучающихся и профессорско-преподавательского состава.

По инициативе Всемирной организацией интеллектуальной собственности в августе 2022 года с РГП «Национальный институт интеллектуальной собственности» Министерства юстиции Республики Казахстан было подписано Соглашение о создании ЦПТИ в НАО «ЮКУ им. Ауэзова», на базе крупнейшего ВУЗа на юге Республики Казахстан. Данная инициатива была поддержана руководством и Учёным советом ВУЗа в целях развития достижений и результатов научных разработок учёных университета.

За время деятельности нашего ВУЗа накоплены значительные интеллектуальные ресурсы, условием успешной коммерциализации которых является наличие в ЮКУ развитой инновационной инфраструктуры, обеспечивающей прохождение научно-технической разработкой полного инновационного цикла: от генерации научной идеи, опережающей современный уровень разработок в исследуемой области техники, до организации выпуска продукции научной деятельности.

В этой связи центр поддержки технологий, инноваций и охраны интеллектуальной собственности постоянно сотрудничает со всеми структурами департаментов науки и инновации, с аналитическим отделом и т.д.

По ряду проектов, входящих в патентный портфель университета и реестр перспективных разработок, приняты решения и стратегии по их дальнейшей коммерциализации, в результате чего в 2023 году реализуются 7 проектов коммерциализации результатов научной и (или) научно-технической деятельности в области строительной, текстильной, кожевенной и сельскохозяйственной отрасли.

Сотрудники Центра поддержки технологий, инноваций и охраны интеллектуальной собственности активно участвуют на выставках организованных в рамках Международных научно-практических конференций «Ауэзовские чтения-21» и «ISCITE-2023».

В феврале 2023 года ЦПТИиОИС совместно с Инновационным кластером Назарбаев университета в рамках 8-ой программы бизнес-инкубирования был проведен ABC Weekend – это 2-х дневное мероприятие по генерации и улучшению стартап-идеи, а также возможность пройти в программу ABC Incubation X TSA. Участвовало более 25 команд со всего города Шымкент и области. По итогам были выбраны 7 команд для призовых мест,

из которых три прошли в программу ABC Incubation X TCA с призовым фондом 2 млн. тенге.

В апреле в «Месяце науки», в рамках которого с 22 по 30 апреля Центром были проведены семинары «Интеллектуальная собственность – основа Start-Up бизнеса для молодых специалистов» для обучающихся по образовательным программам бакалавриата, магистратуры и PhD-докторантуры.

Во второй половине июня сотрудники Центра участвовали в Летней школе «Science Summer – 2023», где прочитали 72 часа лекций на темы в сфере интеллектуальной собственности и защиты авторских прав.

Также нами проводятся ежегодные семинары-консультации для студентов старших курсов технических специальностей ЮКУ, сотрудников университетов и НИИ партнеров по вопросам действия Патентного закона РК и Закона о коммерциализации научно-технических разработок.

В рамках развития Центра поддержки технологий, инноваций и охраны интеллектуальной собственности сотрудники центра прошли обучение в Летней школе Всемирной организации интеллектуальной собственности (ВОИС), организованная ВОИС в сотрудничестве с РГП на ПХВ «Национальный институт интеллектуальной собственности» Министерства юстиции Республики Казахстан (РГП «НИИС»/QAZPATENT).

Также сотрудники центра принимают участие в дистанционных курсах Академии ВОИС направленных на расширение знаний и навыков в области патентного права. По результатам прохождения курсов были получены 9 сертификатов в сфере международного патентования и авторского права.

12-13 октября 2023 г. Qazpatent при поддержке Всемирной организации интеллектуальной собственности (ВОИС) провел II съезд ЦПТИ «Интеграция ресурсов ЦПТИ для технологического развития регионов» (Съезд ЦПТИ). Основной целью мероприятия являлся обмен опытом для определения необходимых условий, ресурсов и дальнейшего развития ЦПТИ. А также обсуждение вопросов и перспектив дальнейшего сотрудничества. Съезд прошел в формате круглого стола с выступлением координаторов ЦПТИ, где были презентованы лучшие практики развития ЦПТИ. С докладами выступили Мадис Суяндук, координатор ЦПТИ при АОО «Назарбаев Университет», Абдилла Саипов, координатор ЦПТИ при НАО «Южно-Казахстанский университет им. М.Ауэзова» и другие участники Съезда.

С 2 по 3 ноября 2023 года приняли участие в онлайн режиме в семинаре, который проходил в Астане, посвященный судебной проверке регистрационной способности товарного знака. Организаторами мероприятия выступили Всемирная организация интеллектуальной собственности (ВОИС), Министерство юстиции Республики Казахстан и Qazpatent.

На семинаре выступили как международные, так и казахстанские эксперты в области интеллектуальной собственности. Участники и спикеры обменялись знаниями и опытом, обсудили правоприменительную практику, методологию в Казахстане и за рубежом, а также другие актуальные вопросы в рамках темы семинара.

В ходе тренинга рассмотрены вопросы передачи имущественных прав на объекты интеллектуальной собственности, дальнейшей коммерциализации и их оценки.

29 ноября 2023 года приняли участие в Круглый стол «Совершенствование механизмов защиты прав на объекты интеллектуальной собственности в Казахстане».

1 декабря 2023 года приняли участие в состоявшемся бесплатном вебинаре ВОИС: Региональный вебинар: Система PCT и PATENTSCOPE. В ходе обзора поисковой базы данных PATENTSCOPE было рассказано об основных особенностях поиска в глобальной базе данных ВОИС, содержащей патентные документы, а также о некоторых инструментах, имеющихся в базе данных.

8 декабря 2022 года Qazpatent организовал мероприятие «Мировое кафе» («The World Cafe») – метод, позволяющий организовать живое обсуждение, сфокусированную неформальную дискуссию. Атмосфера напоминает дух кафе. Встреча проводилась 10-минутными раундами обсуждения заданной темы. После этого один из членов каждого стола (эксперт) переходит в другую группу. Всего 13 раундов. По итогам 13 раундов у каждой группы были сформированы 3 актуальные проблемы и пути их решения (с обоснованием) и презентованы.

Сотрудники центра приняли онлайн-участие с 12 по 13 декабря 2023 года на площадке Qazpatent, где прошел региональный семинар, организованный Всемирной организацией интеллектуальной собственности в сотрудничестве с Китайской национальной администрацией интеллектуальной собственности (CNIPA) при содействии Qazpatent.

Обеспечение развития и защиты прав интеллектуальной собственности ученых университета является одним из приоритетных направлений деятельности ЮКУ имени М.Ауэзова. За 2023 год ЮКУ им. М.Ауэзова подано заявок на получение правоохранных документов: в Евразийское патентное ведомство – 2; на соискание Патента, на изобретение РК – 40; на соискание Патента на полезную модель РК – 22; на соискание Товарного знака – 1; на соискание Авторского свидетельства РК – 230. Получено: Патентов РК на изобретение – 13; Патентов РК на полезную модель – 27; Евразийских патентов – 1, Товарных знаков – 1, Авторских свидетельств РК – 215. Центром поддержки технологий, инноваций и охраны интеллектуальной собственности (ЦПТИ и ОИС) активно ведется рубрика изобретательской деятельности ППС университета на странице социальной сети Facebook.

Наименование показателя	2021	2022	2023
1. Подано заявок, всего	164	183	277
- на выдачу охранных документов на изобретения, ПМ, ПО, ТЗ	50	41	62
- на государственную регистрацию объектов авторских прав	114	142	230
2. Получено охранных документов	152	165	257
- из них на изобретения, ПМ, ПО, ТЗ	41	23	42
- свидетельств о государственной регистрации объектов авторских прав	114	142	215

**Диаграмма 1.**

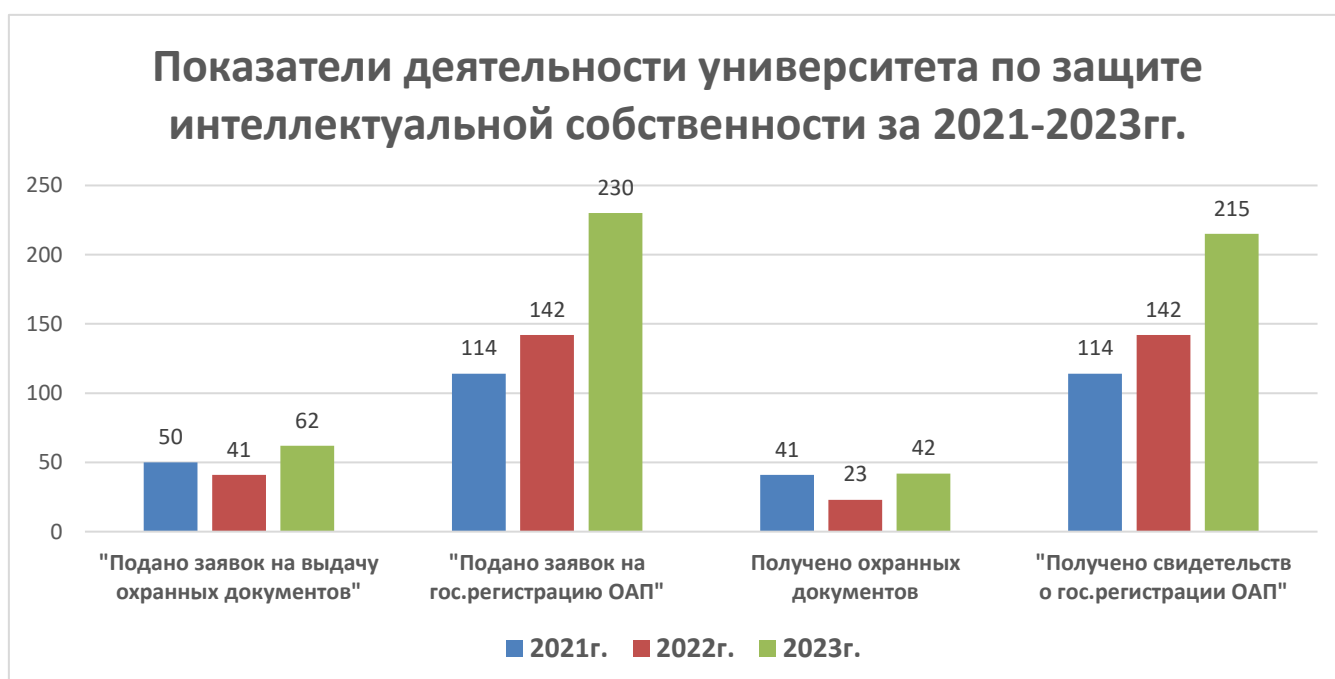

**Таблица 2. Показатели деятельности университета по защите интеллектуальной собственности за 2023 год**

Факультеты	Подано заявок на выдачу охранных документов			Получено решений о выдаче охранных документов на изобретения	Получено охранных документов		
	Всего	Патента на изобретение	Свид. о регистр. авт. прав		Всего	Охранные документы на изобретение	Свид. о регистр. авт. прав
ВШ Информационных технологий и энергетики	16	3	13		16	3	13
Естественно-научно-педагогическая ВШ	26		26		26		26
ВШ Управления и бизнеса	28		28		28		28
ВШ Текстильной и пищевой инженерии	24	19	5		16	11	5
ВШ Химической инженерии и биотехнологии	60	24	36		50	14	36
Аграрный факультет	6	4	2		6	4	2
Факультет Истории и педагогики	10		10		5		5
Факультет филологии	22		22		17		17
Факультет Культуры и спорта	33		33		33		33
Факультет Архитектуры, строительства и транспорта	26	2	24		25	2	24
Факультет Механики и нефтегазового дела	31	10	21		29	8	21
Юридический факультет	10		10		5		5
<b>Всего по университету:</b>	<b>292</b>	<b>62</b>	<b>230</b>		<b>257</b>	<b>42</b>	<b>215</b>

Следует отметить самых активных ученых в сфере защиты интеллектуальной собственности на изобретения за 2023 год: Алибаев Н., Кедельбаев Б.Ш., Жантасов К.Т., Волненко А.А., Шевко В.М., Алибеков Р.С., Абзалова Д.А., Калдыбаев Р.Т., Сагитова Г.Ф.

Диаграмма 2

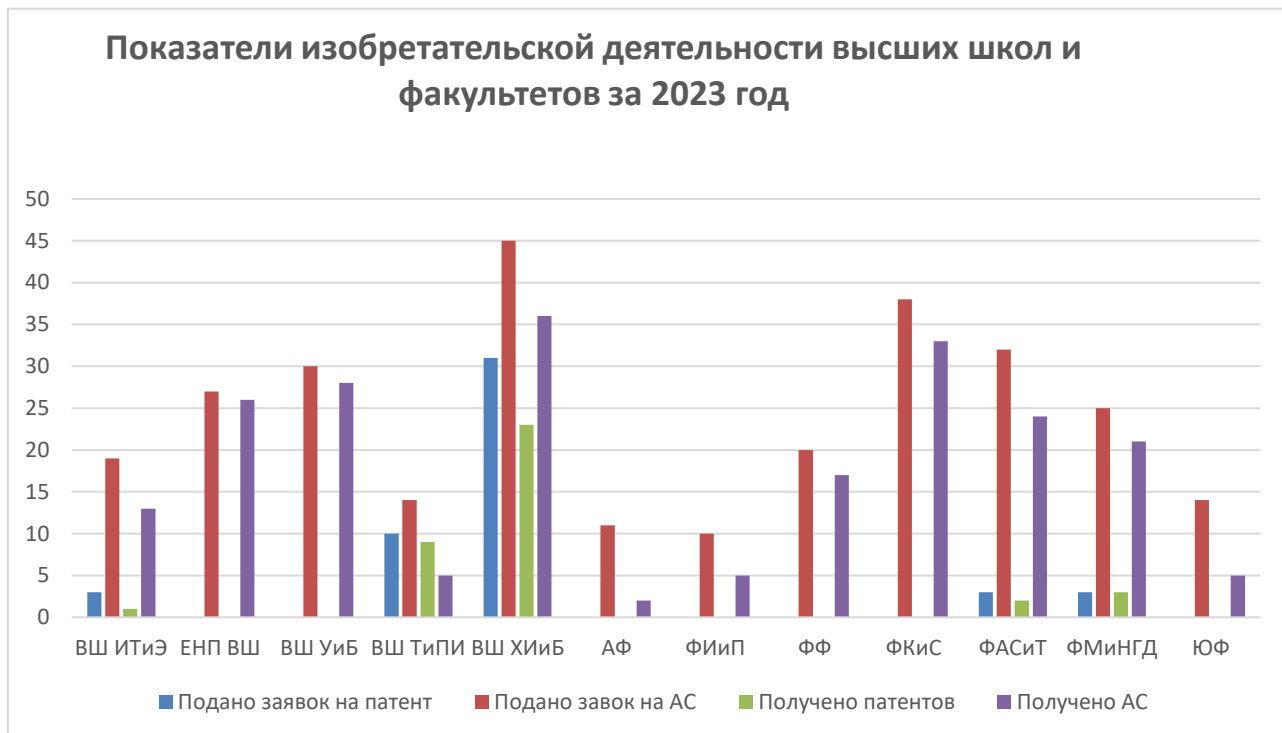

### Отдел Стандартизации и Метрологии

Работа ОСМ за отчетный период была проведена в соответствии с годовым планом стандартизации и метрологического обеспечения учебного процесса и научных исследований на 2023 год. В соответствии с планом стандартизации и метрологического обеспечения учебного процесса и научных исследований за отчетный период составлен план-график государственной поверки средств измерений. По сравнению с прошлогодними показателями по графику увеличилось количество измерительных приборов. В отчетном году проведена ведомственная поверка 199 измерительных приборов для выполнения научных работ на технических кафедрах согласно требованиям СТ РК 2.4-2017 Государственная система обеспечения единства измерений Республики Казахстан «Поверка средств измерений: организация и порядок проведения» и получен сертификат на все поверенные измерительные приборы от ТОО «Аршын» г. Астана по договору № 115 (у) от 13.12.2023 года. Отдел стандартизации и метрологии согласно требованиям СТ РК 1.21-2013 Государственная система стандартизации Республики Казахстан «Государственный фонд стандартов Республики Казахстан, его комплектование, ведение и хранение» приобретает межгосударственные, государственные стандарты Республики Казахстан через АО «НаЦЭКС» Южно-Казахстанского филиала по договору № 120 (у) от 06.12.2022 года. В настоящее время в фонде отдела стандартизации и метрологии имеется 10643 единиц различных наименований межгосударственных, государственных стандартов Республики Казахстан. Ежегодно проводится актуализация всех стандартов, имеющихся в фонде

отдела, по требованию СТ РК 1.48-2010 «Порядок внесения изменений в стандарты». Отделом была проведена актуализация 2426 стандартов лаборатории «ИРЛИП» «Конструкционные и биохимические материалы» (зав.лаб. Ж.Хусанов). Актуализацию прошли все необходимые нормативные документы (ГОСТы, СТ РК). При актуализации были использованы годовые указатели Межгосударственные нормативные документы по стандартизации 1-2-3 том, и нормативные документы по стандартизации Республики Казахстан за 2023 год.

Совместно с отделом Метрологии и стандартизации (нормоконтролером) были проверены сведения годового отчета 40 - проекта на соответствие стандарта ГОСТ 7.32-2017 «Отчет о научно-исследовательской работ. Структура и правила оформления». В целях повышения уровня работ магистерских проектов и магистерских диссертаций отделу метрологии и стандартизации поручено проведения нормоконтроля, это соответствие магистерских работ ГОСТами и СТ РК. В отдел метрологии и стандартизации ежедневно посещают студенты, магистранты, докторанты, преподаватели для просмотра информационных указателей межгосударственных и государственных Стандартов Республики Казахстан. В текущем году 20 мая в честь Всемирного дня метрологии и 100-летия метрологии в Казахстане совместно с Туркестанским филиалом «Казахстанский институт стандартизации и сертификации» проведен научно-практический семинар для заведующих лабораториями и методистов технических учебных заведений «Стандартизация и развитие и модернизация метрологии в Республике Казахстан».



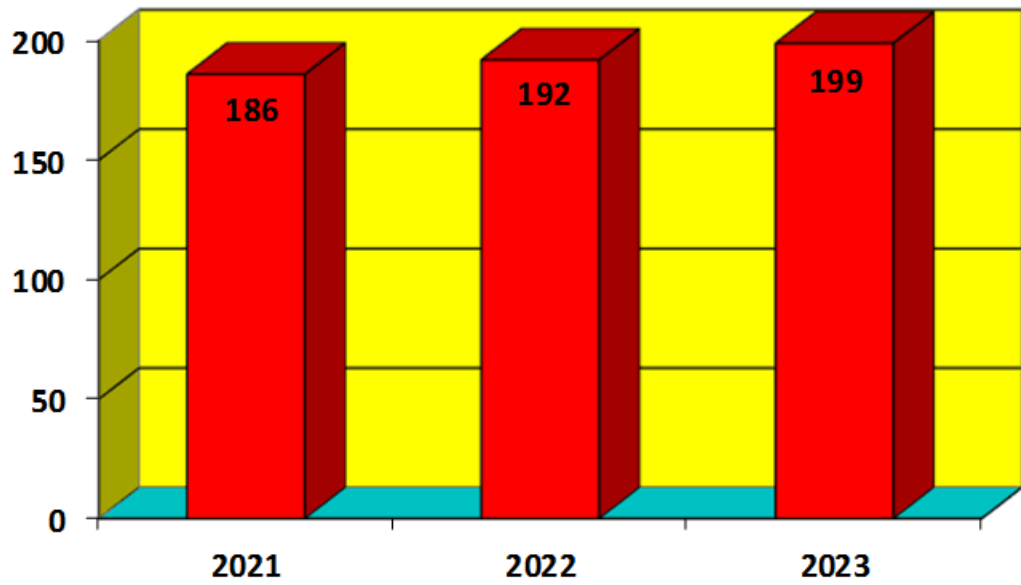

**Показатели поверенных научных приборов  
за 2021-2023 годы**



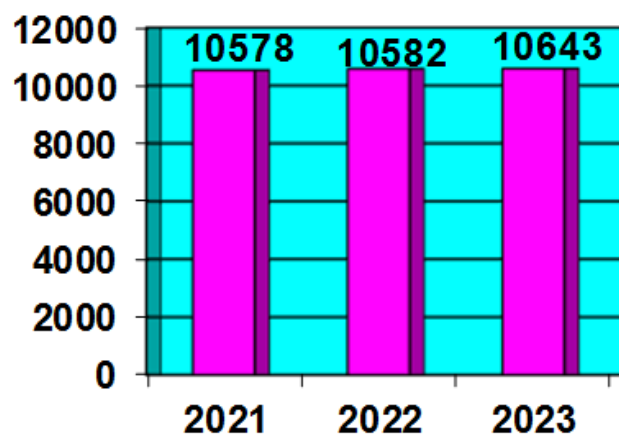

■ Показателей НТД на 2021-2023 год

### Офис коммерциализации технологий ЮКУ им. М. Ауэзова

28 января 2023 года прошла конференция с министром науки и высшего образования Саятом Нурбеком на тему «Частное образование и социальная ответственность» в ЮКУ имени М.Ауэзова, при организации встречи и выставки участвовал начальник ОКТ Ортаев А.Е.



1 февраля 2023 года начальник ОКТ Ортаев А.Е. участвовал в семинаре проводимым Директором ТОО «СИНЕРКОН» Тютенковым А.Ф. и начальником отдела филиала АК «И-Глобалэдж Корпорейшн» Пучковым А., на котором они презентовали исследовательское оборудование Японской компании «РИГАКУ».



14 февраля 2023 года сотрудники ОКТ приняли участие в конференции на платформе Zoom с Назарбаев Университетом о проводимом тренинг-семинаре ABCWeekend, который пройдет 18-19 февраля 2023г.

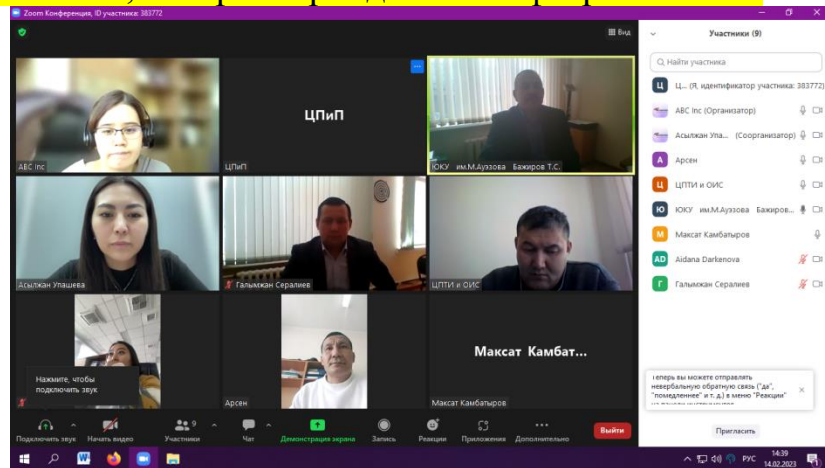

18-19 февраля 2023 года сотрудники ЦПиП участвовали в организации конкурсного проекта «DEMODAY» который провели сотрудники Назарбаев Университета в главном корпусе нашего университета.

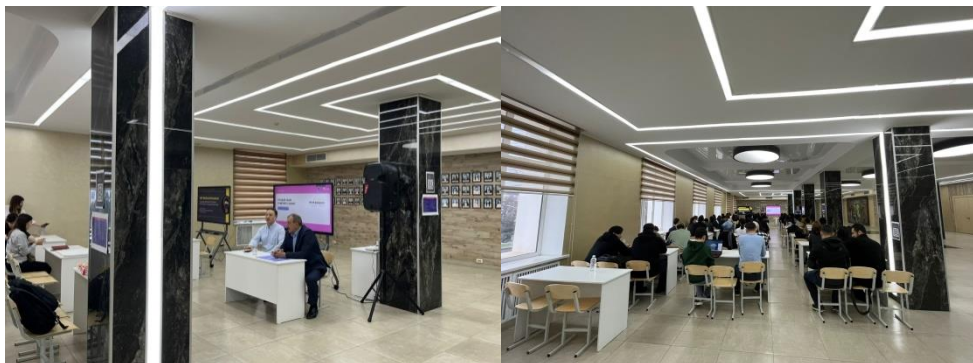

7 апреля 2023 года сотрудники ОКТ участвовали в организации форума «Кооперация науки и производства – путь к инновационному развитию региона», который прошел в ЮКУ имени М.Ауэзова.

Гостями форума были руководитель управления сельского хозяйства и ветеринарии города Шымкент Джанбатыров А.Ш. и председатель правления Акционерного общества Социально-предпринимательская корпорация «Shymkent» Илимбаев Р.Р.



19 мая 2023 года сотрудники ОКТ участвовали в семинаре посвященного к 100 летию метрологии в Казахстане, который прошел в 12:00 часов в 340 аудитории главного корпуса нашего университета. Гостями семинара были работники КАЗСТАНДАРТа.



24 мая 2023 года в ЮКУ имени М.Ауэзова в 340 аудитории с 10:00 до 12:00 часов прошла лекция Борокова Алексея Ивановича на тему: «Цифровой инжиниринг».

В честь 80 летия ЮКУ имени М.Ауэзова 25 мая 2023 года прошла международная научно-практическая конференция «Ауэзовские чтения-21: Новый Казахстан – будущее страны» в актовом зале главного корпуса нашего университета, в которой участвовали сотрудники ОКТ.



1 июня 2023 года прошла встреча с председателем Комитета науки Министерства науки и высшего образования Республики Казахстан Ахмед-Заки Дарханом Жумакановичем в конференц зале главного корпуса №340, в котором приняли участие сотрудники ОКТ.



7 июня 2023 года посетил наш университет профессор, доктор Александр Джессер из города Хейльбронн, Германия. Презентовал свой институт «Head of institute» на тему: «Intelligent Cyber-Physical Systems (ICPS)». В беседе участвовали сотрудники ОКТ.



14 июня 2023 года ОКТ провел семинар с директором департамента коммерциализации технологии Акционерного общества «Фонд Науки» Мажикеновым Сериком Кайроллиновичем по разъяснению правил конкурса на предоставление грантов на коммерциализацию РННТД.



25 сентября начальник ОКТ Ортаев А.Е. участвовал в онлайн конференции на платформе ZOOM на тему : «Обсуждение закона «О науке и технологической политике»», которая проходила в офлайн режиме в городе Алматы в университете «Narxoz».



Начальник ОКТ Ортаев А.Е. был командирован в город Ташкент, Узбекистан на выставку форума по правграмме: «Сотрудничество Узбекистана и Казахстана в области высшего образования, науки и инноваций» в рамках Международной недели инновационных идей «InnoWeek.uz-2023», которая прошла 19 октября 2023 года в здании Министерства высшего образования, науки и инноваций Республики Узбекистан.



18 ноября прошло 80-летие ЮКУ имени М.Ауэзова, в данном мероприятии присутствовали министр Высшего образования и Науки Саятсат Нурбек и аким города Шымкент Сыздыбеков Габит. В организации мероприятия принимали участие сотрудники ОКТ.



АО «Фонд науки» 7 декабря 2023 года объявил конкурс на грантовое финансирование наиболее перспективных проектов коммерциализации результатов научной и (или) научно-технической деятельности на 2024-2026 годы. Начало приема заявок 19 декабря 2023 года. Срок завершения приема заявок 22 января 2024 года. Сотрудниками Офиса коммерциализации технологий была проведена большая работа по регистрации инициативных отчетов ученых университета для получения РННТД в Национальном центре государственной научно-технической экспертизы. По трем отчетам по завершенным инициативным проектам были получены РННТД.

На конкурс АО «Фонд науки» грантовое финансирование наиболее перспективных проектов коммерциализации результатов научной и (или) научно-технической деятельности на 2024-2026 годы было подана 7 заявок.

**Проекты  
для коммерциализации ЮКУ им. М.Ауэзова на 2024-2026 годы.**

<b>№</b>	<b>Тема проекта</b>	<b>Руководитель</b>	<b>Приоритет</b>	<b>Запрашиваемая сумма тыс. тг.</b>	<b>Софинансирование тыс. тг.</b>
1	Производства сельскохозяйственных техники улучшающих мелиоративные состояние почвы обеспечивающие повышение урожайности сельскохозяйственных культур.	Манабаев Н.Т., к.с/х.н.	АПК и переработка сельскохозяйственного сырья	325 000	65 000
2	Модернизация цеха подготовки посевных семян хлопчатника, организация производства высококачественных семян и реализация продукции хлопкосеющим хозяйствам Туркестанской области.	Калымбетов Б.Е., к.т.н.	Машиностроение	300 000	60 000
3	Организация производства модифицированной стирол-акриловой дисперсии, огнезащитной краски и краски с теплоизоляционным эффектом.	Джакипбекова Н.О. д.т.н., профессор	Обрабатывающая промышленность, Металлургия, машиностроение, химическая промышленность	350 000	122 500
4	Создание производства натуральных пищевых добавок и чайного продукта из отечественного сорта растения Стевия.	Азимов А.М., доктор PhD	АПК и переработка сельскохозяйственного сырья	350 000	70 000
5	Создание производства форели с замкнутой установкой водоснабжения.	Сатаева Л.М., к.т.н., доцент	АПК и переработка сельскохозяйственного сырья	350 000	70 000
6	Коммерциализация прогрессивной технологии получения диетических и лечебно-профилактических продуктов питания путем комплексной переработки лекарственных растений и бахчевых культур, мясных изделий.	Шингисов А.У., д.т.н., профессор	АПК и переработка сельскохозяйственного сырья	350 000	70 000
7	Создание производства органоминеральных удобрений для повышения урожайности сельхоз растений.	Алтыбаев Ж.М., доктор PhD	АПК и переработка сельскохозяйственного сырья	350 000	70 000

## Центра предпринимательства и партнерства (ЦПиП)

С 18 по 22 января 2023 года начальник Центра предпринимательства и партнерства (далее ЦПиП) был командирован в город Алматы с проректором по научной работе и инновациям (НР и И) Сулейменовым Улан Сейтказиевичем и директором департамента коммерциализации и партнерства (ДПиК) Бажировым Тынлыбек Сайфутдиновичем для участия в научно-практической конференции «Развитие университетской науки как необходимое условие инновационного развития Казахстана», который прошел 20-21 января 2023 года в Казахском национальном университете им.Аль-Фараби.

В конференции приняли участие Кульгинов Алтай Сейдинович - Заместитель Премьер-министра РК, Саясат Нурбек - Министр науки и высшего образования. В программе конференции была запланирована «Выставка научных и инновационных проектов».





Независимое агентство по обеспечению качества образования (IQAA) провел запланированный внешний аудит по международной аккредитации образовательных программ докторантуры с 30 по 31 января 2023 года. В данной аккредитации участвовал начальник ЦПиП Сералиев Г.Е. в качестве представителя научного направления.



1 февраля 2023 года начальник ЦПиП Сералиев Г.Е. участвовал в семинаре проводимым Директором ТОО «СИНЕРКОН» Тютенковым А.Ф. и начальником отдела филиала АК «И-Глобалэдж Корпорейшн» Пучковым А., на котором они презентовали исследовательское оборудование Японской компании «РИГАКУ».



3 февраля 2023 года главный специалист ЦПиП Тасполатова А.М. совместно с филиалом Фонда развития предпринимательства "ДАМУ" по

городу Шымкент провели бизнес-семинар для Высшей школы "Управление и бизнес". Бизнес-семинар провел сотрудник «ДАМУ» Исаков Сабыржан.

В семинаре были проведены различные консультации и игры в целях развития предпринимательских знаний и мышления студентов.

Данная информация опубликована в социальной сети **Instagram** на странице **@Auezov\_university**.



15.02.23 г главный специалист ЦПиП Тасполатова Асель участвовала в мастер-классе: «Ораторское искусство для бизнеса и жизни» от Гулжанат Битановой, проводимым фондом «ДАМУ».



18-19 февраля 2023 года сотрудники ЦПиП участвовали в организации конкурсного проекта «DEMO DAY» который провели сотрудники Назарбаев Университета в главном корпусе нашего университета.



28 февраля 2023 года в филиале Фонда развития предпринимательства «ДАМУ» по городу Шымкент менеджер по сопровождению проектов Тузелов Дауренбек совместно с главным специалистом ЦПиП Тасполатовой А.М. провели бизнес-семинар для Аграрного факультета.

В семинаре приняли участие преподаватель Аграрного факультета кафедры «Су ресурстары, жерді пайдалану және агротехника» Бегалиев Багдат и студенты 3 курса. Студенты участвовавшие в семинаре: Еремекбаев А.П., Оразбек М.Е, Уябасар Ж.Б., Айтуган А.Е., Агзамова Д.Н., Асылбекова Б.С., Берик Н.А., Жаханкызы Ж., Кемел А.Д., Куаныш М.К., Мадихан А.Н., Сарибасов Е.А., Сейдахмет Д.Г., Сулайманов Д.А., Талгатулы Т., Абдигаппар Р.Е.

Данная информация опубликована в социальной сети **Instagram** на странице **@Auezov\_university**.



17 марта 2023 года Центр предпринимательства и партнерства организовал встречу для директора NDC Group Мырзабаеву Абаю Толенбайулы с сотрудниками ЮКУ имени М.Ауэзова.

Цель мероприятия: встреча работодателя с заинтересованными факультетами и высшими школами.

На встрече присутствовали деканы факультетов (факультет Текстильной и пищевой инженерии, факультет Юриспруденции и факультет Управления и Бизнеса), Директор департамента предпринимательства и коммерциализации, а также Директор центра по поддержке карьеры и трудоустройства.



В честь дня работников науки 6.04.23г. и для развития предпринимательской деятельности, далее повышения образованности предпринимательства среди молодежи главный специалист ЦПиП Тасполатова А.М. совместно с менеджером по сопровождению проектов Куртановой Саулеш Бауыржановной в филиале Фонда развития предпринимательства «ДАМУ» по городу Шымкент провели бизнес-семинар для студентов факультета «Спорт и туризм», а также для студентов Естественно-педагогической высшей школы.

Данная информация опубликована в социальной сети **Instagram** на странице **@Auezov\_university**.



7 апреля 2023 года сотрудники ЦПиП участвовали в организации форума «Кооперация науки и производства – путь к инновационному развитию региона», который прошел в ЮКУ имени М.Ауэзова.

Гостями форума были руководитель управления сельского хозяйства и ветеринарии города Шымкент Джанбатыров А.Ш. и председатель правления Акционерного общества Социально-предпринимательская корпорация «Shymkent» Илимбаев Р.Р.



11 апреля 2023 года в филиале Фонда развития предпринимательства «ДАМУ» по городу Шымкент менеджер по сопровождению проектов Тузелов Дауренбек совместно с главным специалистом ЦПиП Тасполатовой А.М. провели бизнес-семинар для студентов факультетов «История и педагогика» и «Культура и искусство».



Данная информация опубликована в социальной сети **Instagram** на странице **@Auezov\_university**.

В рамках празднования Дня науки (12.04.2023г), который прошел в актовом зале главного корпуса ЮКУ имени М.Ауэзова, наградили главного специалиста ЦПиП Тасполатову А.М почетной грамотой за успехи и вклад в науку.



В городе Алматы, в КазНУ им.Аль-Фараби 13 апреля 2023 года состоялась научно-практическая конференция «Наука и бизнес: пути инновационного развития Казахстана» с участием Министра науки и высшего образования Республики Казахстан Нурбек Саясата.

В рамках конференции была организована выставка научных достижений ученых вузов и НИИ Республики Казахстан, в котором участвовали сотрудники ЮКУ имени М.Ауэзова.



19 апреля 2023 года прошла конференция «День открытых дверей» для молодежи, в которой оповестили о том, что государство выдает кредит с 2,5% ставкой для начинающих предпринимателей до 35 лет, который организовало управление предпринимательства и индустриально-инновационного развития города Шымкент. В этой конференции присутствовали сотрудники ЦПиП Сералиев Г.Е и Тасполатова А.М.



11 мая 2023 года был организован круглый стол сотрудниками Центра предпринимательства и партнерства и отделом «Бизнес-инкубатор» для студенческих деканов факультетов и высших школ ЮКУ имени М.Ауэзова.

Целью круглого стола является пробуждение у молодежи начать свой бизнес, обучить предпринимательству, а также проинформировать их о помощи и поддержке при начинании бизнеса.





Сотрудники ЦПиП прошли курс английского языка в размере 100 часов и отдел языкового развития ЮКУ имени М.Ауэзова вручили сертификаты уровня Pre-Intermediate 18 мая 2023 года.



24 мая 2023 года в ЮКУ имени М.Ауэзова в 340 аудитории с 10:00 до 12:00 часов прошла лекция Борокова Алексея Ивановича на тему: «Цифровой инжиниринг».

Слушателями лекции были сотрудники ЦПиП.



В честь 80 летия ЮКУ имени М.Ауэзова 25 мая 2023 года прошла международная научно-практическая конференция «Ауэзовские чтения-21: Новый Казахстан – будущее страны» в актовом зале главного корпуса нашего университета, в которой участвовали сотрудники ЦПиП.



1 июня 2023 года прошла встреча с председателем Комитета науки Министерства науки и высшего образования Республики Казахстан Ахмед-Заки Дарханом Жумакановичем в конференц зале главного корпуса №340, в котором приняли участие сотрудники ЦПиП.



7 июня 2023 года посетил наш университет профессор, доктор Александр Джессер из города Хейльбронн, Германия. Презентовал свой институт «Head of institute» на тему: «Intelligent Cyber-Physical Systems (ICPS)». В беседе участвовали сотрудники ЦПиП.



Начальник ЦПиП Сералиев Г.Е. вместе с начальником ПЭО Жумановым Ж. были командированы с 8.06.23г по 11.06.23г в город Астана,

В КВПО МНиВО для предоставления подтверждающих документов по Программе развития НАО «Южно-Казахстанский университет имени М.Ауэзова» на 2023 - 2027 годы.

15 августа 2023 года начальник ЦПиП Сералиев Г.Е. был членом комиссии в конкурсе на выдачу кредита для начинаний бизнеса для молодежи с 2,5% ставкой.



21 сентября 2023 года начальник ЦПиП Сералиев Г.Е. вместе с проректором по НР и И Сулейменовым У.С. был командирован в город Туркестан на VII мировой конгресс математиков Тюркского мира.



29 сентября 2023 года начальник ЦПиП Сералиев Г.Е. был членом комиссии в конкурсе на выдачу кредита для начинаний бизнеса для

молодежи с 2,5% ставкой, организованный центром социальной поддержки по городу Шымкент.



Начальник ЦПиП Сералиев Г.Е. был командирован в город Астана с 9 октября по 10 октября 2023 года в Министерство Науки и Высшего Образования на рассмотрение программы развития 2023-2027гг для трансформации НАО «Южно-Казахстанский Университет имени М.Ауэзова» в исследовательский университет.

18 ноября прошло 80-летие ЮКУ имени М.Ауэзова, в данном мероприятии присутствовали министр Высшего образования и Науки Саятсат Нурбек и аким города Шымкент Сыздыбеков Габит. В организации мероприятия принимали участие сотрудники ЦПиП. А также университету присвоили статус «Исследовательского университета».



6 декабря 2023 года прошел слет молодых ученых организованный Национальной научной академией Республики Казахстан в городе Шымкент в Молодежно-ресурсном центре, в котором сотрудники ЦПиП.



### **Опытно-конструкторское бюро**

Опытно-конструкторское бюро является структурным подразделением Департамента предпринимательства и коммерциализации ЮКУ им. М. Ауэзова. В своей деятельности ОКБ руководствуется законами, постановлениями, приказами, распоряжениями министерства науки и высшего образования Республики Казахстан. ОКБ осуществляет свою деятельность исходя из потребностей научных инновационных направлений ЮКУ им. М. Ауэзова.

Основной деятельностью ОКБ является комплекс работ по разработке конструкторской (проектной) документации для создания различных видов опытных образцов лабораторного оборудования и бытовых приборов, инструментов, агрегатов и механизмов, от технической идеи до авторского надзора при изготовлении опытного образца.

# Наиболее важные достижения, результаты

## 1. Разработка выставочных стендов (роллапов) к научно-практической конференции «Развитие университетской науки как необходимое условие инновационного развития Казахстана», г. Алматы, 20-21 января 2023 года



**Производство биологический активных добавок на основе растительного сырья Стевия**

**Цель:** создание производства биологический активных добавок на основе растительного сырья Стевия для применения в пищевой отрасли и получения продукции без добавления сахара и его компонентов с заменой на сахарозаменитель.

**Повышения** предлагаемой технологии заключается в применении метода вакуумной экстракции растительного сырья, которая позволяет производить переработку растений в диапазоне низких температур, ranging 40-50°C, что полностью исключает возможность разложения термолабильных веществ, а также ускоряет процесс извлечения труднодоступных БАД.

Предварительные расчеты показывают, что полученный урожай с одного гектара открытого грунта за один сезон, равен к 2,5-3 тн. сахара, что рентабельности этой культуры в условиях Средней Азии составляет 50-70%. Содержание суммы дитерпеновых гликозидов в листьях Китайской, Вьетнамской, Украинской, Молдавской, Грузинской и Российской Стевии 5-6%, а в выращенных растениях Стевии в городе Шымкент и Туркестанской области от 12-18%.

**Область применения:**

- фруктовые консервы;
- кондитерские изделия (пирожки, мармелад, пирошки, печенье);
- диетические сладости;
- жевательные резинки;
- прохладительные напитки;
- молочные продукты (мороженое, биоюгurt, биокефир);
- хлебобулочные изделия;
- изделия гигиены (зубная паста, туалетное мыло).

**Анализ рынка продаж** на примере деятельности компании «Танаша» (Китай), продукция которой пользуется устойчивым спросом, убеждает в эффективности реализации моей научной работы по производству подсластителя (БАД) из листьев Стевии выращенных в условиях города Шымкент и Туркестанской области. Качество подсластителя (БАД) из листа Стевии, произведенной в городе Шымкент и Туркестанской области, будут достаточно известны как в Казахстане, так и за его пределами. Благоприятные природно-климатические условия Туркестанской области позволяют производить высококачественную продукцию, которая, несомненно, найдет своего потребителя.

**Конкурентные преимущества**

Рыночная цена за единицу продукции в виде: таблетки 1 кг составляет 50000тг, порошка (1 кг) составляет 46000 тг., а в жидком виде 1а составляет 15200 тг.

Цена на продажу предлагаемой продукции будет ниже рыночной и по предварительным расчетам продукции в виде: таблетки 1 кг составляет 35000тг, порошка (1 кг) составляет 30000 тг., а в жидком виде 1а составляет 10500 тг.

Емкость рынка по городу Шымкент. Учитывая объем производства кондитерских изделий и фруктовых консервов, потенциальная емкость г. Шымкент и Туркестанской области – около 2000 тонн сахара в год. С учетом соотношения 1/50 – это около минимум 40 тонн субстрата Стевии в год.

**Ожидаемый результат:** производство биологически активных добавок на основе растительного сырья Стевия и получения продукции без добавления сахара и его компонентов с заменой на сахарозаменитель.

**Состав листьев растительной травы Стевия выращенной в условиях города Шымкент**

Вещества	Содержание, %
дитерпеновые гликозиды	18
Флавоноиды (более 12 видов)	30-45
хлорофиллы и ксантофиллы (изопреностероидные)	10-15
Органические кислоты	2,5-3,0
Органические азотистые (нейтральные, водорастворимые)	1,6-2,0
Самые сахара	3,0-5,0
Аминокислоты, 17 шт, из них 8 – незаменимые	1,5-3,0
Минеральные соединения (цинк, хром, фосфор, железо, кальций, калий, магний, селен, натрий, йод)	0,18-1,0
Комплекс витаминов (А, С, D, E, K, P)	0,1
Эфирное масло	-

**Руководитель проекта:** доктор PhD, Азимов Абдугани Муталович



**Производство экологически чистых отечественных сухофруктов из абрикоса, винограда и сливы**

**Цель:** внедрение в производство разработанной (защищенной патентом) экологической технологии (с исключением химических реагентов) получение кишмиша, кураги и чернослива, с выходом готовой продукции 23-32 %, с остаточной влажностью 16-18 %, получение готового продукта в течении 5-6 суток.

**Актуальность и инновационность:**

Разработана технология с использованием инфракрасной сушильной установки. Инфракрасная технология сушки имеет ряд существенных преимуществ, с сравнении с традиционной конвекционной технологией (сушка горячим воздухом):

- 1) На окружающую среду не влияет.
- 2) Экономичность, т.е. требуется меньшее количество энергии для испарения 1 л воды (0,9-1кВт). Тепловые лучи проникают в толщину продукта, до 10-20мм, при этом нагревается сам продукт и влага, содержащая в нем. Процесс нагрева идет в несколько раз интенсивнее, чем при обдуве горячим воздухом, соответственно и вода превращается в пар, равномерно испаряется. Система вентиляции служит только для отвода пара из фруктов за пределы камеры и помещения.
- 3) Инфракрасная технология сушки позволяет равномерно удалить влагу из плодов в несколько раз быстрее, чем конвекционная и существующие среднеазиатские технологии.
- 4) Отсутствие пыления. В случае если в продукте присутствует мелкодисперсная фракция, любой обдув приведет к пылению и попаданию пыли в систему вентиляции, где смешавшись с паром, будет попадать в окружающую среду.

**Преимущества:**

1. Высокая сахаристость и аромат. В летний период в Туркестанской области температура воздуха от +35 до +45°C в тени, выращенные в сухом, жарком климате плодовые фрукты максимально накапливают фруктозу и сахарозу. В странах средиземноморья (Турция и Греция) плоды винограда и абрикоса из-за высокой влажности воздуха (из-за расположена возле моря) уступают по содержанию фруктозы и сахарозы.
2. Экологически чистая продукция без применения химических консервантов и реагентов.
3. Курага, кишмиш и чернослив будет брендовым продуктом республики Казахстан

**Область применения:** Пищевая и кондитерская промышленность, медицина.

**Экономическая эффективность:**

- Реализационная цена на 1 кг кишмиша – 900тг;
- Реализационная цена на 1 кг кураги – 1200тг;
- Срок окупаемости – 2 года.

**В качестве сырья** используются виноград, абрикос, чернослив и другие отечественные фрукты

**Рынок сбыта:** Республика Казахстан, в перспективе возможен экспорт в страны дальнего и ближнего зарубежья.

**Открытые документы:** Зарегистрирован способ сушки винограда.

**Руководитель проекта:** к.с.-х.н., Тоханов Мусатилда Тоханович

## 2. Разработка выставочных стендов к приезду министра 26 января 2023 года. Проекты управления сельского хозяйства города Шымкента.

**Разработка и реализация конструкции навесного двухрядного раскладоладочной машины отечественной модели РММ-2КЗ для высевки рассады овощных культур по мультислойной ровной почве и по открытому грунту путем организации их мелиорированного производства на заводе ТОО «KARLSKONA LC AB»**

**Цель проекта:** Интеграция производства овощных культур путем создания промышленного образца и мелиорированного производства раскладоладочной машины модели РММ-2КЗ для реализации фермерских хозяйств АПК Шымкента и Туркестанской области. Интеграция с Высшей технологической школой.

**Новая работа:** Конструктивная работа и реализация работы раскладоладочной машины в мелиорированной почве для реализации инновационной технологии объединения агропромышленного комплекса Шымкента.

**Описание технологии / Реализация:**

**Преимущества:**

**Техническое описание:** Система промышленного образца РММ-2КЗ, позволяющая сформировать оптимальные условия для выращивания овощных культур на мелиорированной почве.

**Руководитель проекта:** к.т.н., кандидат Бердир Есбатырович

**Создание опытного образца универсального многофункционального навесного орудия (УМНО-41) и внедрение в АПК города Шымкент и области сельскохозяйственного машиностроения**

**Заказчик:** «Управление сельского хозяйства и ветеринарии города Шымкента»  
Сумма гранта 20 268 000 тенге

**Цель проекта:** Создание опытного образца универсального многофункционального навесного орудия (УМНО-41) на базе ТОО «ZET» и внедрение в АПК города Шымкента и области сельскохозяйственного машиностроения.

**Универсальное многофункциональное навесное орудие УМНО-41 включает четыре вида сельскохозяйственной техники, которые выполнят 4 разных функции:**

- функцию планировщика;
- функцию заравнивателя;
- функцию каналоукладчика;
- функцию грейдер-выравнивателя.

**Экономическая эффективность:** Универсальное многофункциональное навесное орудие УМНО-41 позволит сократить типы сельскохозяйственных машин и увеличить производительность на 700-800 кг; увеличить скорость работы при работе с мелиорированной почвой; уменьшить количество топлива на окружающую среду за счет уменьшения выброса отработанных газов и агротехнику; увеличить производительность до 90% по сравнению с обычной на 10-15%.

**Основные потребители:** субъекты сельского хозяйства, агропромышленный комплекс, агропредприятия, акционерные общества, фермерские хозяйства, индивидуальные предприниматели, фермерские, индивидуальные, коллективные хозяйства АПК Шымкента.

**Место реализации мероприятия:** ТОО «ZET», город Шымкент, Габдуллинский район, улица Аманжолта 3/114.

**Руководитель проекта:** к.т.н., доктор ЮСУ им. М. Ауэзова, Мамбет Нурбай Тагабытов

**Производство экологически чистых отечественных сухофруктов из абрикоса, винограда и сливы**

**Заказчик:** «Управление сельского хозяйства и ветеринарии города Шымкента»  
Сумма гранта 27 090 000 тенге

**Актуальность и инновационность:**

- Разработка технологии с использованием инфракрасной сушильной установки. Инфракрасная технология сушки имеет ряд существенных преимуществ, с сравнению с традиционной конвекционной технологией (сушка горячим воздухом):
  - Экономичность, т.е. требуется меньше количества энергии. Тепловые лучи проникают в продукт, до 10-20мм, при этом нагревается сам продукт и воздух, находящийся в нем. Процесс нагрева идет и несильно раз интенсивнее, чем при обдуве горячим воздухом, соответственно и вода испаряется и пар равномерно испаряется.
  - Инфракрасная технология сушки позволяет равномерно удалять влагу из плодов и несколько раз быстрее, чем конвекционная и существующие сравнительные технологии.

**Преимущества:**

- Высокая сахаристость и аромат. В летний период в Туркестанской области температура воздуха от +35 до +45°C и тени, выходящая в сум. жарким климате плодовые фрукты максимально насыщаются фруктозой и сахаром. В странах средиземноморья (Турция и Греция) плоды винограда и абрикоса из-за высокой влажности воздуха (из-за расположения возле моря) уступают по содержанию фруктозы и сахаром.
- Экологически чистая продукция без применения химических консервантов и реагентов.
- Курган, вывешен в черномесе будет бравовыми продуктом республики Казахстана.

**Задача:** внедрение в производство разработанных (специальной патентованной) экологической технологии (с исключительными химическими реактивами) получения сливовых, сливовых и абрикосовых сухофруктов (с выделением готовой продукции 30-32%, с остаточной влажностью 16-18%, получение готового продукта в течение 5-6 суток.

**Инвестиция:** 122 млн тенге

**Рынок сбыта:** Республика Казахстан, в перспективе возможен экспорт в страны дальнего зарубежья.

**Справочные документы:** Патент РК №20923 «Способ сушки винограда» зарубежья.

**Область применения:** Пищевая и кондитерская промышленность, медицина.

**Экономическая эффективность:** Реализационная цена на 1 кг продукции – 900т; Реализационная цена на 1 кг сырья – 1200т; Срок окупаемости – 2 года. В качестве сырья используется виноград и абрикос отечественного производства.

**Руководитель проекта:** к.с.-н., академик Международной академии информатизации, доктор Муратага Токсанов.

## 3. Разработка выставочных стендов к приезду министра 26 января 2023 года. Проекты АО «Фонд науки» (4 шт.)

**Производство многофакторных умных интеллектуальных удобрений пролонгированного действия**

**Заказчик:** Акционерное общество «Фонд науки»  
Сумма гранта 241 120 000 тенге  
Сумма софинансирования: 60 000 000 тенге  
Частный партнер – НАО «Южно-Казахстанский университет им. М. Ауэзова» и КХ «Алтыная»

**Цель:** Создание производства и выпуск много факторных удобрений пролонгированного действия для обеспечения регуляции посевных земель агропромышленного комплекса новым ассортиментом поликомпонентной туземсью «ЖАМБ-70», содержащей микроэлементы, гуматы и влагоудерживающие вещества.

**Технологическая схема производства многофакторных умных интеллектуальных удобрений пролонгированного действия**

1. Буфер для приема фос. сырья. 2. Буфер для приема внутренних вскармливаемых породистых удобрений (ВНП). 3. Смеситель двухрядный. 4. Барабанная выгрузка смеси. 5. Холодильная установка. 6. Буфер для приема фос. сырья и ВНП. 7. Мельница опорожнения. 8. Буфер для приема брикетов. 9. Завантаживатель. 10. Буфер для приема для смеси фос. сырья, ВНП и брикетов. 11. Буфер для приема погрузки. 12. Буфер для приема зерновой смеси. 13. Вращающийся смеситель. 14. Буфер для приема смеси. 15. Гранулятор перфорированный. 16. Буфер для приема смеси. 17. Буфер для приема смеси. 18. Гранулятор вращающийся. 19. Транспортер аэрированный. 20. Стационарный сульфидный агрегат. 21. Буфер для приема готовой продукции. 22. Бассейновая машина. 23. Перфорированный агрегат. 24. Ресурсомер влажности. 25. Палочная пробы. 26. Склад хранения продукции.

На сегодняшний день цена туземсью в Российской Федерации колеблется в пределах 22-25 тыс. рублей или 154-175 тыс. тенге за тонну, а в Республике Казахстан 1 тонна сложносмешанных удобрений составляет от 120 до 140 тыс. тенге. Поэтому перспектив развития производства туземсью в Республике Казахстан, а в особенности туземсью с микроэлементами по без кислотному способу, несомненно.

**Руководитель проекта:** д.т.н., профессор Жантасов Курманбек Тамамканбетович

**Модернизация технологической линии выделки и окраски шкур овчины, производство экспортноориентированной эко-продукции бытового и специального назначения**

**Заказчик:** Акционерное общество «Фонд науки»  
Сумма гранта 286 279 003 тенге  
Сумма софинансирования: 71 860 733 тенге  
Бизнес-партнер: ИОО КОМБАЕКОВА, Г.А.

**Цель проекта:** Внедрение новой эко- технологии выделки овчинных шкур в производство, организацию производства и реализации широкого ассортимента выделенной из экологически чистого мехового полуфабриката с комплексным специальным потребительским спектром бытового и медицинского назначения, на основе модернизации технологической линии переработки овчинной шкуры.

**ОЖИДАЕМЫЕ РЕЗУЛЬТАТЫ**

**Результат инновационной эко- технологии комплексированного производства меховой продукции:** увеличение выпуска продукции экологически чистого мехового полуфабриката с комплексным специальным потребительским спектром бытового и медицинского назначения, на основе модернизации технологической линии переработки овчинной шкуры.

**«ЭКО- ТЕХНОЛОГИЯ ВЫДЕЛКИ ОВЧИНОЙ ШКУРЫ ДЛЯ ВЫПУСКА ИМПОРТИРУЕМОЙ ОТРАСЛЮЙЩИХ КОМПЛЕКСУ ТРЕБОВАНИЙ ЦЕЛЕВОГО НАЗНАЧЕНИЯ**

**ОБРАЗЦЫ ГОТОВОЙ ПРОДУКЦИИ ИЗ ЭКОЛОГИЧЕСКИ ЧИСТОГО МЕХА**

Летнее изделие, Шапка уникальная меховая черная не облегающаяся, верх черное сукно, Одеяло из экологически чистого меха.

**Руководитель проекта:** член-корр. АСХН РК, к.т.н., Калпыбетов Бердир Есбатырович

**AUEZOV UNIVERSITY** Организация производства малошликерных тонкомолотых цементов на основе отходов промышленности

Заказчик: Акционерное общество «Фонд науки»  
 Сумма гранта 300 000 000 тенге  
 Сумма софинансирования 200 000 000 тенге  
 Бизнес-партнер ТОО «Petro Bazis»

Бюджет создан цех по производству малошликерных тонкомолотых цементов на основе фосфорного шлама производительностью 30 тысяч тонн в год.

**Результаты по проекту**

**Презентация проекта в АО «Фонд науки» МОН РК**

**Потенциальный объем рынка малошликерных тонкомолотых цементов**

**Технологическая схема производства малошликерных тонкомолотых цементов**

**Сравнительная таблица с аналогами**

№	Наименование	Производитель	Производительность (тонн/год)	Средняя стоимость (тенге/тонна)
1	1-Буфер	АИПАОМ	100	1000000
2	2-Буфер	АИПАОМ	100	1000000
3	3-Буфер	АИПАОМ	100	1000000
4	4-Буфер	АИПАОМ	100	1000000
5	5-Буфер	АИПАОМ	100	1000000
6	6-Буфер	АИПАОМ	100	1000000
7	7-Буфер	АИПАОМ	100	1000000
8	8-Буфер	АИПАОМ	100	1000000
9	9-Буфер	АИПАОМ	100	1000000
10	10-Буфер	АИПАОМ	100	1000000
11	11-Буфер	АИПАОМ	100	1000000
12	12-Буфер	АИПАОМ	100	1000000
13	13-Буфер	АИПАОМ	100	1000000
14	14-Буфер	АИПАОМ	100	1000000
15	15-Буфер	АИПАОМ	100	1000000
16	16-Буфер	АИПАОМ	100	1000000

**План продаж и прибыли на 5 лет**

Год	Продажи (млн тенге)	Прибыль (млн тенге)
1	100	10
2	200	20
3	300	30
4	400	40
5	500	50

Контакты: ИАО Южно-Казахстанской университет им. М. Дулата  
 Научно-исследовательская лаборатория «Строительные материалы, строительная и инфраструктурная инженерия» г.п.н., профессор, академик НАН РК, Сарсембаев К.К.

**AUEZOV UNIVERSITY** Внедрение в производство перевязочных материалов в маски медицинской с противирусным и антибактериальным действием на основе наночитрата серебра и меди

Заказчик: Акционерное общество «Фонд науки»  
 Сумма гранта 120 000 000 тенге  
 Сумма софинансирования 24 000 000 тенге  
 Бизнес-партнер ТОО «Амир-Бурган»

**Актуальность и новизна:** В настоящее время разработка мер профилактики и лечения инфекционных и вирусно-аллергических заболеваний является одним из приоритетных направлений науки и технологий. Одним из эффективных способов решения этой проблемы является придание лечебных свойств текстильным материалам и изделиям.

**Цель проекта**  
 Создание технологии и внедрение в производство новых изделий медицинского назначения – перевязочных материалов с и маски медицинской с противирусным и антибактериальным действием на основе наночитрата серебра и меди, полученных методами нанотехнологий.

**Сравнения с существующими аналогами:** Технология не имеет аналогов в Республике Казахстан и стран СНГ. Производство медицинских изделий может быть организовано на предприятиях текстильной и фармацевтической промышленности. Это позволяет освоить выпуск высококачественных изделий и создание материалов с антисептическими свойствами для марли и бинтов, безопасных для здоровья человека и окружающей среды.

**Технико-экономические показатели:**  
 Мощность производства: 10 млн. упаковок/год;  
 Общая стоимость проекта: 144 млн.тенге;  
 Рентабельность: 50 млн.тенге;  
 Срок окупаемости: 3 года  
 Количество рабочих мест: 24 чел.

**Область применения**  
 Данные медицинские изделия с антибактериальными и противирусными свойствами будут применяться в лечебных учреждениях при Министерстве здравоохранения РК, Министерстве чрезвычайной ситуации РК, Министерстве обороны РК.

**Место реализации**  
 Производство данных медицинских изделий налаживается на предприятиях ТОО «Юфарин», (г.Шымкент)

Руководитель проекта: к.т.н., Ташменов Рахим Саренович

#### 4. Разработка патента «Малогабаритная стиральная машина циклического действия с повышенной электробезопасностью»

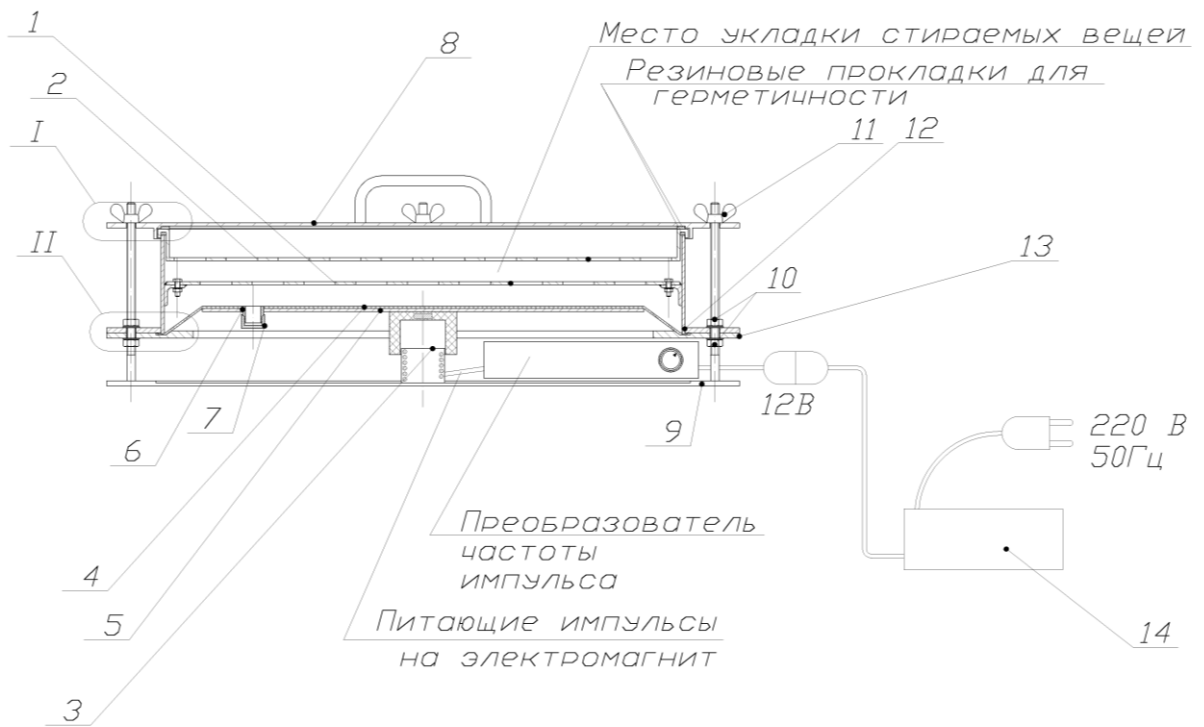

ФИГУРА 1



5. Разработка каталогов «Каталог проектов для коммерциализации», «Каталог проектов ученых ЮКУ им. М. Ауэзова для агропромышленного комплекса южного региона Казахстана»

МИНИСТЕРСТВО НАУКИ И ВЫСШЕГО ОБРАЗОВАНИЯ РЕСПУБЛИКИ КАЗАХСТАН

ЮЖНО-КАЗАХСТАНСКИЙ УНИВЕРСИТЕТ ИМ.М.АУЭЗОВА

# КАТАЛОГ

проектов для коммерциализации

Шымкент 2023

МИНИСТЕРСТВО НАУКИ И ВЫСШЕГО ОБРАЗОВАНИЯ РЕСПУБЛИКИ КАЗАХСТАН

ЮЖНО-КАЗАХСТАНСКИЙ УНИВЕРСИТЕТ им. М. АУЭЗОВА

КАТАЛОГ ПРОЕКТОВ УЧЕНЫХ ЮКУ им. М.АУЭЗОВА ДЛ Я АГРОПРОМЫШЛЕННОГО КОМПЛЕКСА ЮЖНОГО РЕГИОНА КАЗАХСТАНА

Шымкент 2023

6. Разработка сборочных чертежей проекта «Щелеобразователь», (усовершенствование конструкции 21 листов).

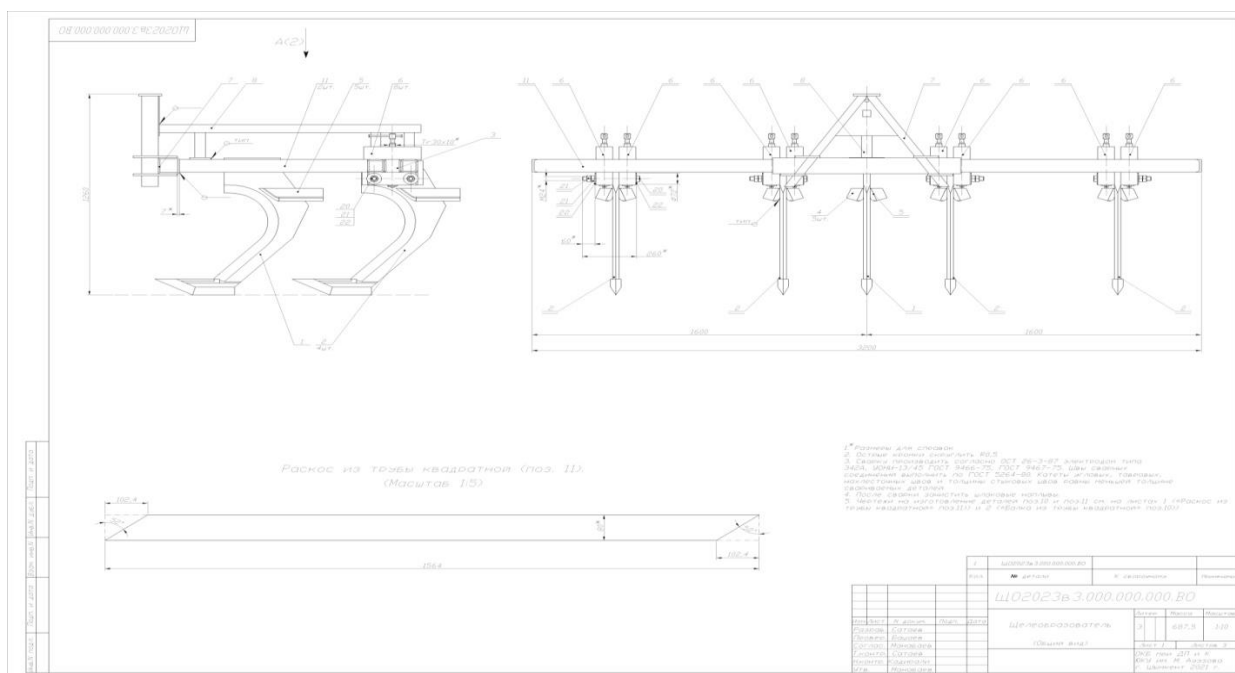

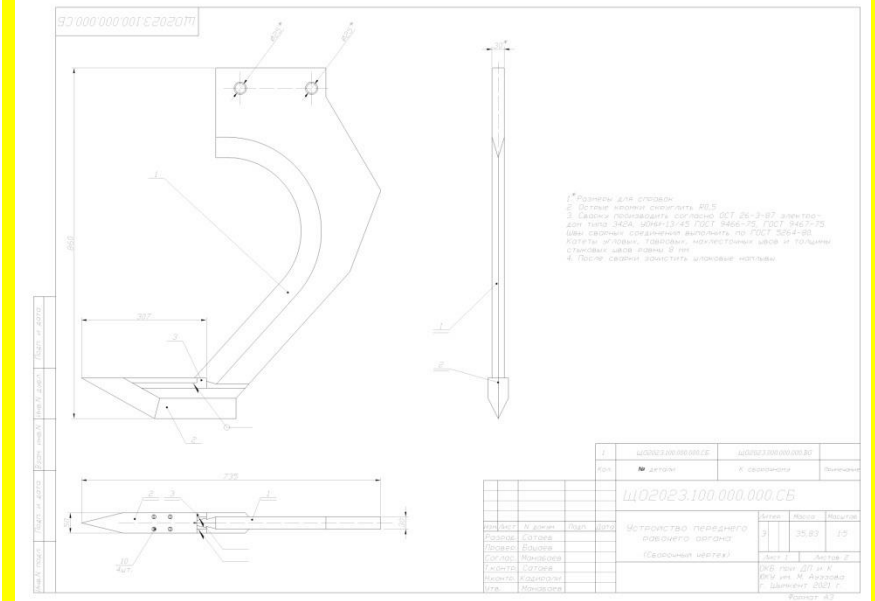

7. Разработка графического материала к научной работе «Получение сорбента ТХРГ». Автор Протопопов А.В.

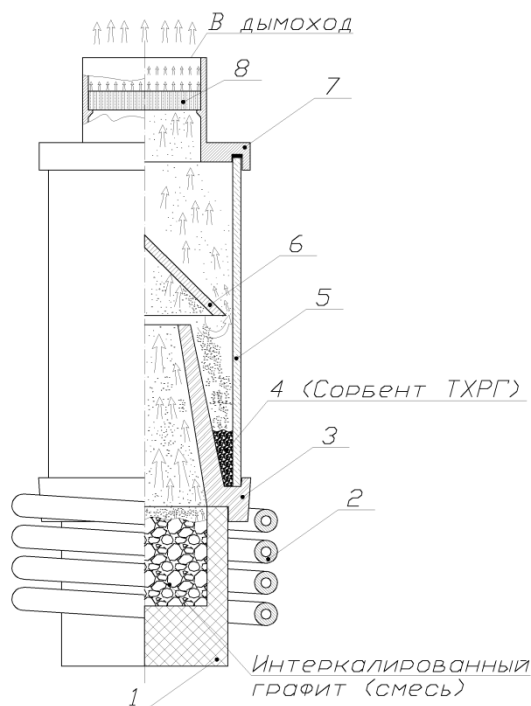

ФИГУРА 1

- 1 – Графитовый тигель;
- 2 – Индуктор;
- 3 – Керамический конус;
- 4 – Сорбент ТХРГ;
- 5 – Труба (корпус) кварцевая;
- 6 – Конусный отражатель;
- 7 – Переходник на дымоход;
- 8 – Фильтр.

8. Разработка графической части научной работы «Аппаратурно-технологическая схема производства сложного удобрения, содержащего влагоудерживающее вещество» профессора Жантасова К.Т.

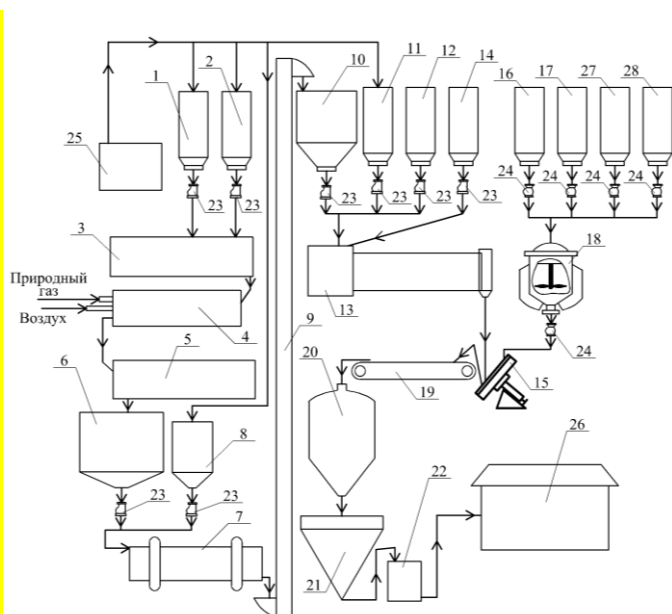

- 1 – емкость фос.сырья; 2 – емкость ВВП;
- 3 – смеситель двух вальный; 4 – барабанная вращающаяся печь; 5 – холодильная установка;
- 6 – емкость фос.сырья и ВВП; 7 – мельница шаровая; 8 – емкость бурого угля; 9 – элеватор Нори;
- 10 – емкость накопительной смеси (фос.сырьё, ВВП и бурого угля); 11 – емкость для фосфогипса; 12 – емкость вермикулита;
- 13 – барабанный смеситель; 14 – напорный бак под 40% водный раствор  $K_2CO_3$ ; 15 – гранулятор тарельчатый; 16 – напорный бак патоки;
- 17 – напорный бак соапстока; 18 – реактор с мешалкой; 19 – транспортер ленточный;
- 20 – сушильный агрегат; 21 – емкость готовой продукции; 22 – фасовочная машина;
- 23 – тарировочные питатели; 24 – расходомер жидкости; 25 – валковая дробилка; 26 – склад продукции; 27 – емкость поташа; 28 – напорный бак воды.

# 9. Разработка роллапов «Инновационная технология получения инулина из высокоурожайных сортов цикория» и «Перепрофилирование сахарных заводов на переработку цикория» для участия в выставке приуроченной к Международной конференции в городе Ашхабаде 10-13 октября 2024 года.



## Инновационная технология получения инулина из высокоурожайных сортов цикория

**Цикорий корнеплодный** – это сельскохозяйственная техническая культура с высоким содержанием инулина до 24% (в свежем сырье). На сегодня выведены отечественные районированные сорта цикория с повышенным содержанием инулина. Урожай цикория получают в первый год посадки.



**Сравнительные агротехнические характеристики сахарной свеклы и цикория**

Наименование показателя	Средняя урожайность, т/га	Температура почвы для посадки, °С	Минимальная температура воздуха, °С	Вегетативный срок, дней	Возможный срок хранения, дней
Сахарная свекла	35 – 45	+6 – +8	+ 3	150 – 180	до 100
Цикорий	30 – 50	+2 – +4	- 2	125 – 160	до 90

**Вывод:** У цикория многие агробиологические признаки схожи с сахарной свеклой. Приемы агротехники практически одинаковые, за исключением процессов посева и уборки. При этом цикорий менее подвержен заморозкам, может выдвигаться в более ранний срок, дает сравнимую со свеклой урожайность и может рассматриваться в качестве дополнительной или основной культуры для переработки на сахарном заводе.

**Характеристика инулина как полезного компонента**

Инулин – это полисахарид растительного происхождения. Присутствие инулина в пищевом продукте обеспечивает повышение иммунитета, снижение давления, холестерина и сахара в крови, восстановление микрофлоры кишечника и улучшение пищеварения, повышение жизненных сил и общей сопротивляемости организма. Данные факторы являются определяющими при разработке рациона питания людей, работающих при повышенных и длительных физических нагрузках, в экстремальных условиях и при нарушении режима питания.

Инулиносодержащие продукты очень важны также для большой категории людей, страдающих ожирением, сахарным диабетом и другими хроническими заболеваниями в качестве профилактических и лечебных средств. Для них необходимо потребление фармацевтических препаратов или инулиносодержащих пищевых продуктов.

Пищевые продукты, богатые инулином считаются функциональными продуктами

---

**Перепрофилирование оборудования сахарного завода**

Из мирового опыта ведущих компаний (Cosuga, VeneoDrafi) перепрофилирование сахарного завода более, чем в 2 раза дешевле создания на новой площадке при одинаковой мощности производства инулина и олигофруктозы порядка 40-50 тыс. тонн в год.

**Направления переработки цикория**

Перспективна переработка цикория в отличие от сахарной свеклы заключается в возможности выпуска нескольких самостоятельных товарных продуктов, имеющих коммерческий спрос как в Казахстане, так и за рубежом.



**Продолжительность производственного сезона переработки цикория может быть увеличена за счет переработки свежего, сушеного и обжаренного цикория.**

**Модернизация диффузионного отделения для переработки цикория**

Глубокую переработку свежего, сушеного и обжаренного цикория возможно осуществить за счет внедрения диффузионного пульсационного аппарата (ДПА) ИВЦ «Инексим» путем модернизации диффузионного отделения сахарного завода. На традиционно используемых диффузионных аппаратах (КДА, ДС, РДА) данное сырье невозможно перерабатывать.

**Технологические преимущества ДПА:**

- Интенсификация процессов диффузии и теплообмена за счет нестационарных условий;
- Низкая энергозатратность за счет отсутствия механических транспортирующих устройств;
- Низкая зависимость от характеристик сырья и состояния входящего сырья;
- Полное использование рабочего объема аппарата, отсутствие застойных зон;
- Сохранение окислительных и других процессов;
- Работоспособность при попадании посторонних предметов и после аварийного простоя;
- Технологическая очистка сит в рабочем режиме.

**Аппарат ДПА является принципиально новым классом тепломассообменного оборудования.**



Диффузионная установка блочного типа ИВЦ «Инексим»



## Перепрофилирование сахарных заводов на переработку цикория

**Потребность в инулине и инулиносодержащих продуктах**

Цикорий является одним из сырьевых источников получения инулина. В рамках национальной стратегии развития и для повышения качества жизни потребление инулина является необходимым и важным компонентом для поддержания здоровья человека и сохранения населения.

Потребление инулина в Казахстане имеет критически низкий показатель - 0,04 г / сут. на чел., при необходимой минимальной потребности - 2 г/сут.на чел.

Высокосортные инулин, функциональные и инулиносодержащие продукты будут изготовлены из отечественного сырья и иметь высокое качество, что обеспечит сокращение импортной зависимости по цикорию и продуктам из него.

**Применимость оборудования сахарного завода**

Промышленная переработка цикория по многим технологическим процессам аналогична переработке сахарной свеклы. Это определяет возможность по использованию действующего на заводе оборудования до 100% в отделении прерамки, хранения, мойки, резки и др. Для повышения эффективности переработки

**Принцип работы ДПА**

Конструктивно ДПА - это колонный аппарат. Сырье непрерывно подается в иную зону загрузки ДПА. Сверху непрерывно подается вода (экстракт). В ДПА отсутствуют внутренние механические транспортирующие устройства. Непрерывное движение сырья в аппарате обеспечивается за счет наложения на жидкую фазу вынужденных импульсов давления (пульсаций) от внешней системы создания пульсаций. Для повышения работоспособности ДПА система пульсаций может быть продублирована.



нецелесообразно использовать пульсационный экстрактор вместо морально и физически устаревшего диффузионного аппарата.

В аппарате сырье и вода взаимодействуют в противоточном режиме, являющемся наиболее эффективным для максимальной степени извлечения при минимальном потреблении воды. Диффузионный сок (экстракт) отбирается из нижней части аппарата и направляется на очистку. Отработанное сырье (жом, шрот) непрерывно выгружается сверху и направляется на последующую переработку или утилизацию.

Остающаяся часть оборудования продуктового отделения при сохранении ее работоспособности может быть также частично использована.

**Эффективность применения ДПА по сравнению с традиционными диффузионными аппаратами при переработке сахарной свеклы**

Сравнительные показатели ДПА и традиционных диффузионных аппаратов производительностью 6 тыс. т. в сутки по сахарной свекле

Наименование показателя	ДПА фирмы Инексим	КДА фирмы ВМА	РДА Роторный	ДС Шнековый
Транспортирующий элемент	Нет	Трубовал	Корпус	Шнек
Диаметр рабочей зоны, м	6	8	6	9 (экв.)
Длина рабочей зоны, м	15	20	43,5	34,5
Общие габаритные размеры / ширина / высота	8 / 8 / 20	9 / 9 / 25	44 / 12 / 14	35 / 13 / 9
Суммарная мощность, кВт	90	120	175	320
Масса аппарата, т	180	300	>300	>300

Преимущества применения ДПА при переработке сахарной свеклы: сокращение энергозатрат от 25% и выше, снижение металлоемкости от 40% и выше, повышение добротности диффузионного сока до 5% и его светлости, сохранение габаритов, эксплуатационных затрат и производственных площадей.

**Товарные продукты, получаемые при глубокой переработке цикория**

- 1) Сушеный цикорий – в качестве добавки к пище и приправу.
- 2) Обжаренный цикорий (молотый, крупнодробленый) – как самостоятельный товарный продукт, как сырье для кофе-цикорных комбинатов, как сырье для последующей переработки на аппарате ДПА.
- 3) Жидкий экстракт обжаренного цикория - как самостоятельный товарный продукт и как исходное сырье для получения быстрорастворимого цикория и кофе.
- 4) На сегодня более 98% обжаренного цикория и экстракта из него импортируются.
- 4) Экстракт и концентрат необжаренного цикория – как сырье для получения инулиносодержащих продуктов.
- 5) Инулиносодержащие продукты, в том числе быстрорастворимый инулин – это функциональные пищевые продукты (напитки, питательные смеси и др.), которые содержат необходимое для человека суточную дозу инулина. Такие продукты востребованы при формировании рациона питания военнослужащих, для детского и диетического питания, для людей, страдающих ожирением, сахарным диабетом, гипертонией и другими хроническими заболеваниями.
- 6) Инулин – это выделенный и очищенный натуральный компонент, имеющий пищевое и фармацевтическое назначение.

**В Казахстане промышленное производство инулина отсутствует.**



Светлость диффузионного сока: РДА 83,1%, ДПА 87,2%. Добротность диффузионного сока при дробности 14,5%.

## 10. Разработка стендов «REILEAP жобасы тренингтері», «REILEAP Қазақ былғары орталығы» и «REILEAP жобасының серіктестері Өуезов университетінде».

The image displays three posters related to the REILEAP project, each featuring the REILEAP logo and the European Union flag.

- Poster 1: REILEAP жобасы тренингтері** (REILEAP project trainings). It lists various training modules and dates, such as "Модуль 2: Ақпараттық жүйелерді қолдану" (Module 2: Using information systems) and "Модуль 3: Ақпараттық жүйелерді қолдану" (Module 3: Using information systems).
- Poster 2: REILEAP Қазақ былғары орталығы** (REILEAP Kazakhstan Leather Center). It describes the center's mission and lists equipment like "Толық автоматтық шикі былғарыны өңдеу машинасы" (Full automatic leather processing machine) and "ИТ-1-200А кернеулі саям" (IT-1-200A voltage equipment).
- Poster 3: REILEAP жобасының серіктестері Өуезов университетінде** (REILEAP project partners at Ovezov University). It lists partner universities and their roles, such as "1. ДОЦЕНТ АИТУЛ АХМЕТОВ" (Associate Professor Aitkul Akmetov) and "2. ПРОФЕССОР МАХМАТ ИСАМБАЕВ" (Professor Makhmat Isambayev).

## 11. Разработка роллапов «Малотоннажное производство деэмульгатора для подготовки парафинистой нефти» и «Производство экологически чистых отечественных сухофруктов из винограда и абрикоса».

**AUEZOV UNIVERSITY** Малотоннажное производство дезмульгатора для подготовки парафинистой нефти

**Руководитель проекта:** Исидора Елена Степановна, доцент кафедры нефтяного факультета ЮФУ им. М. А. Ауэзова.

**Проектные мероприятия:** создание, работа и подготовка инженерного состава, опытные работы, исследования, освоение новых видов и конструкций.

**Актуальность и новизна:** Успешное освоение разработки нефти и ее последующее переработку и дальнейшая работа, проблема увеличения ее добычи и транспортировки. Высокая стоимость разработки месторождений для получения чистой нефти. Необходимость работы по созданию дезмульгатора для подготовки парафинистой нефти.

**Практическая значимость и инновации:** Успешно, что в базисной установке был изготовлен более 100 тонн чистой нефти, что является рекордом для малотоннажного производства. Проведены исследования в Южном Казахстане, выявлены оптимальные условия работы установки. Проведены опытные работы, апробация, проверка качества, функциональности, эффективности и энергопотребления при работе на объектах-производителях. Были созданы новые разработки.

**Результаты и применимость технологии:** Получены на стадии опытных образцов, освоены технологии переработки нефти. Созданы установки с автоматизированной системой управления. Новая объектная установка для переработки парафинистой нефти (на 30-40% выше скорости производства).

**Опытные разработки** **Производство**

Сырая нефть, Дезмульгация, Очищенная нефть.

Схема обслуживания и обслуживания сырой нефти и производства продукта.

1-сервисная, 2-системная, 3-материаловедение, 4-ремонт.

**Рентабельность:** При ежегодной добыче более 100 тонн чистой нефти, прибыль в регионе - около 100 миллионов рублей. Увеличение добычи нефти на 30-40% в год, что является рекордом для малотоннажного производства. С каждым годом мощность нефти будет увеличиваться, что приведет к увеличению производства.

**AUEZOV UNIVERSITY** Производство экологически чистых отечественных сульфуратов из винограда и абрикоса

**Руководитель проекта:** Топалов Михаил Александрович, к.т.н., доцент Механической школы ЮФУ им. М. А. Ауэзова.

**Проектные мероприятия:** создание, работа и подготовка инженерного состава, опытные работы, исследования, освоение новых видов и конструкций.

**Актуальность и новизна:** Развитие технологии и повышение качества переработки сырья. Изготовление экологически чистых сульфуратов из винограда и абрикоса. Разработка новых методов переработки. Технология для получения сульфуратов из 10-20 тонн сырья при выходе продукта в виде сульфурата в тонне. Процесс работы легкий и безопасный для человека, так как не требует высоких температур и высокого давления. Производство экологически чистых сульфуратов из винограда и абрикоса.

**Практическая значимость и инновации:** Создание по данной технологии сульфуратов для использования в качестве удобрения в сельском хозяйстве. В странах Средиземноморья (Греция и Италия) сырье винограда и абрикоса по своей экологической чистоте (так как виноделие в этих странах существует на протяжении тысячелетий) и качеству.

**Результаты и применимость технологии:** Созданы опытные образцы сульфуратов. Созданы установки на 20-30 тонн. Получены патенты на изобретения. Проведены опытные работы, апробация, проверка качества, функциональности, эффективности и энергопотребления при работе на объектах-производителях. Были созданы новые разработки.

**Опытные разработки** **Производство**

Производство сульфуратов.

1-высокая скорость работы. В летний период в тепличной области температура воздуха от +31 до +37, в зимний период в сутки, время работы установки будет выключено полностью. 2-экологически чистый процесс без вредных химических соединений и отходов. 3-каждый элемент и материал будет произведен в России.

**Рентабельность:** При ежегодной добыче сырья - около 1000-2000 тонн. При отечественном производстве сульфуратов из винограда и абрикоса - около 100-200 тонн.

12. Разработка 3-х слайдов: «Монтаж технологической линии по производству малоклинкерных тонкомолотых цементов», «Сертификация производства малоклинкерных тонкомолотых цементов» и «Монтаж турецкой и наладка технологической линии выделки и окраски шкур овчины». Данные слайды потом использовались для создания презентации «Интеграция науки ЮКУ им. М. Ауэзова в региональную экономику».

**AUEZOV UNIVERSITY** Монтаж технологической линии по производству малоклинкерных тонкомолотых цементов

Смонтированное технологическое оборудование, в конечном счете, позволит выпускать высококачественные железобетонные изделия и конструкции наряду с режимом снижения расхода цемента. Кроме того применение малоклинкерных тонкомолотых цементов ускорит изготовление изделий за счет исключения вибрационных и прерывочных воздействий.

**AUEZOV UNIVERSITY** Сертификация производства малоклинкерных тонкомолотых цементов

Безопасность и качество продукции, установленной и производимой в Казахстане является одним из важнейших международных показателей национальной безопасности страны. Одним из инструментов для обеспечения безопасности и качества продукции является ее сертификация соответствия. После запуска производства для реализации продукции необходимо пройти сертификацию продукции. Необходимо получить документы: сертификаты соответствия РК и сертификаты соответствия ЕАЭС. На данный момент имеется существенный задел, так получены необходимые документы по которым будут выдаваться сертификаты.

Разработаны нормативные технические документы (технические условия, технологическая инструкция) на производство МКТЦ.

Получен патент на технологию издоль РС № 6338 «Композитный тонкомолотый цемент и способ его изготовления».

Выдана опись-примечания партии, внесены: протокол испытания на прочность образцов и сертификаты соответствия МКТЦ и издоль на их основе.

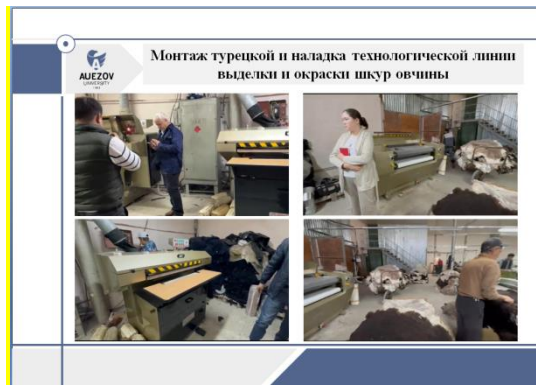

### 13. Разработка эскиза для расстановки оборудования в лаборатории 104 Б.

Экспликация						
Всего	Зона	Поз.	Обозначение	Наименование	Кол.	Примечание
1	2	3	4	5	6	7
<u>Оборудование</u>						
		1		Стол для химических опытов	2	2
		2		Плита элентрическая	1	
		3		Мойка	2	
		4		Щкоф вытяжной	1	
		5		Щкоф для химической посуды	2	
		6		Стол для химических опытов с вытяжкой	1	
<u>Инвентарь</u>						
		7		Щкоф книжный (архив)	2	
		8		Стол нестандартный двухъярусовый	1	
		9		Стол двухъярусовый	3	
		10		Стол однотъярусовый	4	
		11		Стол	3	
		12		Щкоф для одежды	2	

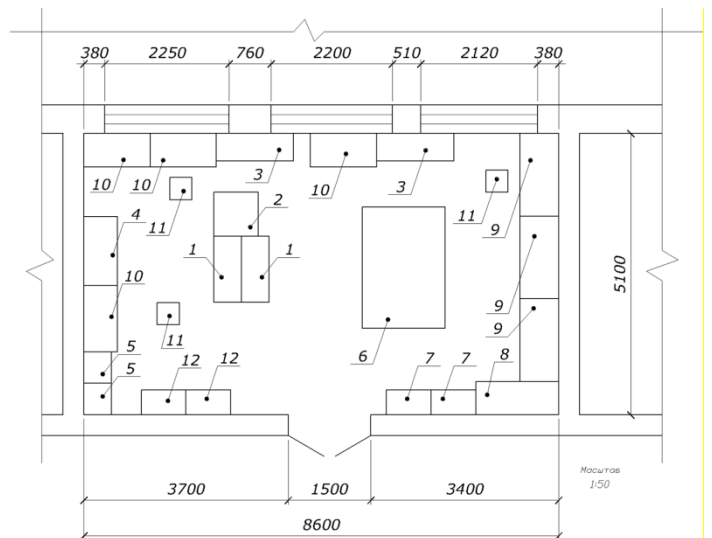

14. Участие в программе «Sustainability Living Lab» организованной корпоративным фондом «National Conservation Initiative» совместно с офисом устойчивого развития АО «Назарбаев Университет». Были поданы два проекта: «Переработка отходов из пластика в товары народного потребления» и «Получение водорода из воды, солей (песка) Аральского моря и альтернативных (возобновляемых источников энергии)».

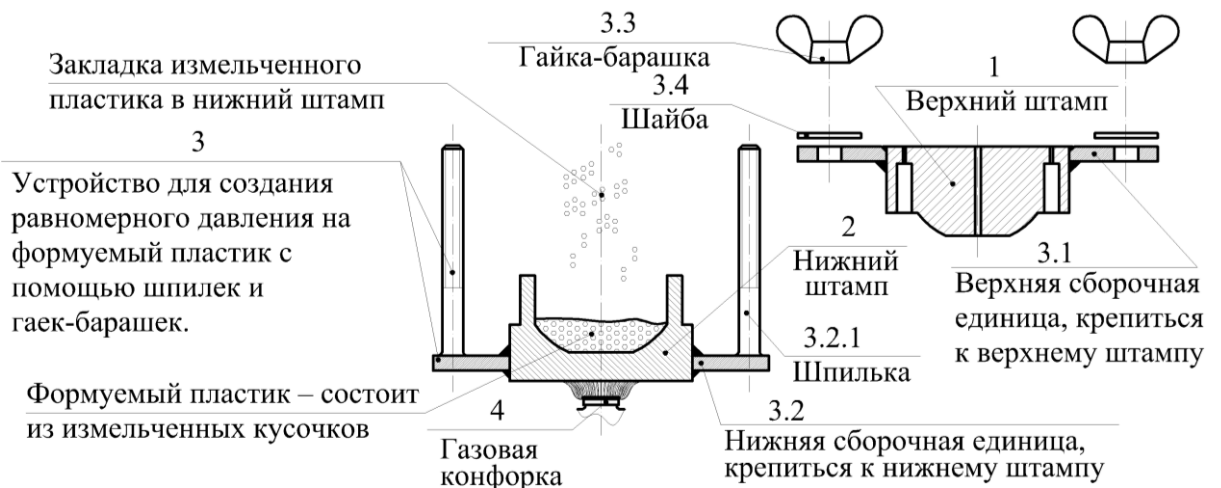

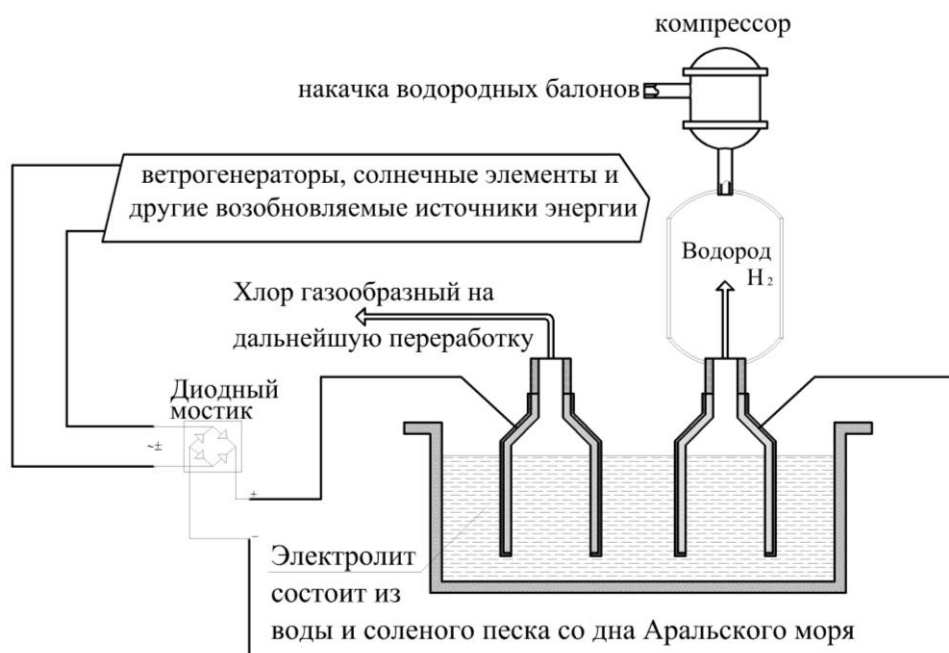

## Бизнес –инкубатор

На базе Южно-Казахстанского университета им. М.Ауэзова 18-19 февраля 2023 года прошел семинар-тренинг ABC Weekend, 2-х дневное мероприятие по генерации и улучшению стартап-идеи, а также возможность пройти в программу бизнес-инкубирования ABC Incubation X TCA.

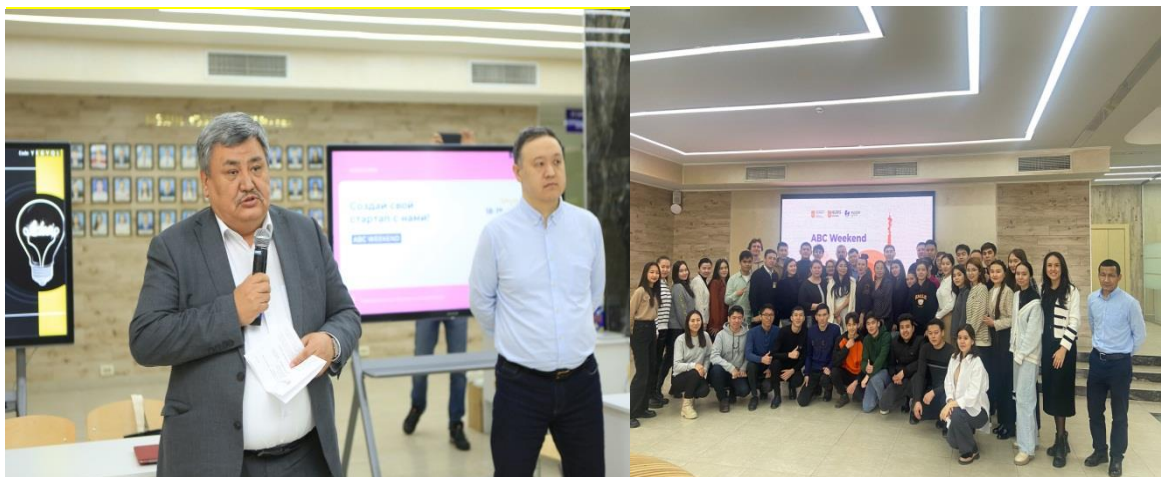





7 апреля 2023 года начальник отдела «Бизнес-инкубатор» Камбатыров М.Б. участвовал в организации форума «Кооперация науки и производства – путь к инновационному развитию региона», который прошел в ЮКУ имени М.Ауэзова.

Гостями форума были руководитель управления сельского хозяйства и ветеринарии города Шымкент Джанбатыров А.Ш. и председатель правления Акционерного общества Социально-предпринимательская корпорация «Shymkent» Илимбаев Р.Р.



Проект «VIGILANT TAQIYA» был запущен в феврале 2023 года. С данным проектом студенты ОП 6В04140 «Финансы» впервые участвовали в Национальном кубке студенческих стартапов «ENACTUS», г.Астана, с 27-28 апреля 2023 года. И дошли до полуфинала.



02 мая начальник отдела «Бизнес-инкубатор» Камбатыров М.Б. был членом комиссии в конкурсе на выдачу кредита для начинаний бизнеса для молодежи с 2,5% ставкой.



11 мая 2023 года был организован круглый стол сотрудниками Центра предпринимательства и партнерства и отделом «Бизнес-инкубатор» для студенческих деканов факультетов и высших школ ЮКУ имени М.Ауэзова.

Целью круглого стола является пробуждение у молодежи начать свой бизнес, обучить предпринимательству, а также проинформировать их о помощи и поддержке при начинании бизнеса.



22 мая начальник отдела «Бизнес-инкубатор» Камбатыров М.Б. был членом комиссии в конкурсе на выдачу кредита для начинаний бизнеса для молодежи с ставкой 2,5% годовых.



24 мая 2023 года в ЮКУ имени М.Ауэзова в 340 аудитории с 10:00 до 12:00 часов прошла лекция Боровкова Алексея Ивановича на тему: «Цифровой инжиниринг».

Слушателем лекции был начальник отдела «Бизнес-инкубатор» Камбатыров М.Б.



В честь 80 летия ЮКУ имени М.Ауэзова 25 мая 2023 года прошла международная научно-практическая конференция «Ауэзовские чтения-21: Новый Казахстан – будущее страны» в актовом зале главного корпуса нашего университета, в котором участвовал начальник отдела «Бизнес-инкубатор» Камбатыров М.Б.

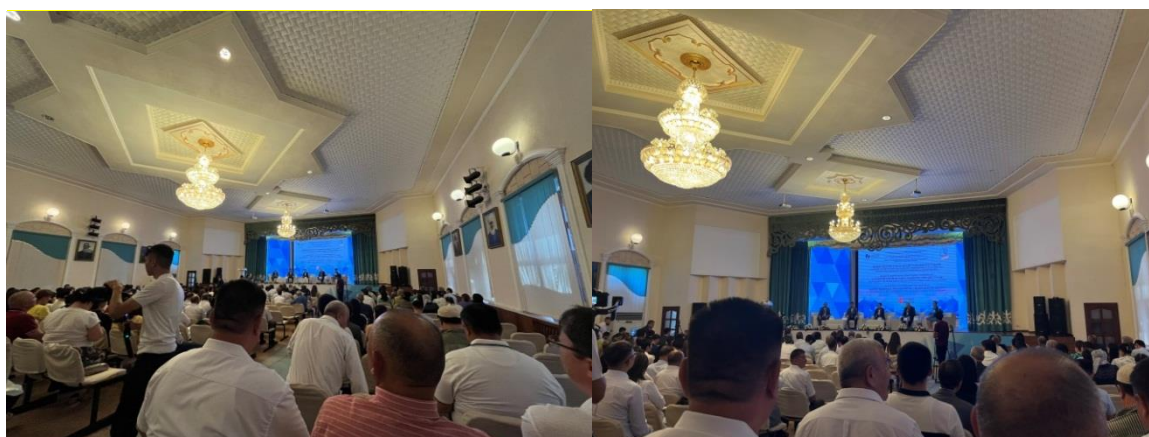

26 мая 2023 года в на базе инновационного кластера Назарбаев Университета NURIS прошел Demo Day по итогам инкубационной программы, проектам которые прошли в финал и продемонстрировали успехи и достижения.

По итогам финальной презентации результатов своих работ команда UpVision: Сламбек Алихан студент 4 курса и Шишиков Роман студент 3 курса факультета Информационных технологий и энергетики ЮКУ им. М.Ауэзовам выиграли 100 000 тенге в номинации лучший дизайн.



30 мая начальник отдела «Бизнес-инкубатор» Камбатыров М.Б. был членом комиссии в конкурсе на выдачу кредита для начинаний бизнеса для молодежи с 2,5% ставкой.



1 июня 2023 года прошла встреча с председателем Комитета науки Министерства науки и высшего образования Республики Казахстан Ахмед-Заки Дарханом Жумакановичем в конференц зале главного корпуса №340, в котором принял участие начальник отдела «Бизнес-инкубатор» Камбатыров М.Б.



В мае месяце корпоративный фонд “NationalConservationInitiative” совместно с Офисом устойчивого развития АОО «Назарбаев Университет» реализовали программу SustainabilityLivingLab, спонсируемую компанией «Шеврон Мунайгаз Инк» направленную на внедрение исследовательских и инновационных проектов по устойчивому развитию посредством привлечения студентов, профессоров и сотрудников университета.

Финансовая поддержка реализации проекта: до 1 300 000 тенге.

С университета ЮКУ им М.Ауэзова подали заявку на участие:

1. Жақат Мерей от кафедры «Экология» на тему «Қолданылған батареялардан тыңайтқыштарды алу»
2. Жарлаксимов Нұрлан, Мұхтар Шұғыла от кафедры «Экология» на тему «Экотабиғи пайдалы сусындар»
3. Пулат Асылзат, Мүсәлі Аида от кафедры «Экология» на тему «Экокампус»
4. Белгібаева Ажар, Мамыт Аяулым от кафедры «Экология» на тему «Ecorest»
5. Жакенов Алиенжан на тему «От бумажного мусора к устойчивому будущему»

По итогам конкурса был выигран один грант на сумму 1 300 000 тенге:

«Экофильтр» - проект, подготовленный студенткой кафедры Экология группы ХТ-21-4к Илёсовой Озады, руководитель – доцент кафедры «Экология» Абдуова А.А.

**Описание проекта:** Создать «Экофильтр», очищающий воздух от пыли и вредных газов, выбросов автомобильных двигателей. Сумма гранта 1 300 000 тенге.



Заявитель – НАО ЮКУ им. М.Ауэзова  
 Организатор конкурса – Корпоративный фонд «National Conservation Initiative» (Шеврон Мунайгаз ИНК)  
 Грантополучатель – Илёсова О. студент группы - ХТ-21-4к  
 Сумма гранта – 1 300 000 тенге  
 Срок реализации – 6 месяцев (начало 01.08.2023, окон. 01.02.2024)

25 сентября начальник отдела «Бизнес-инкубатор» Камбатыров М.Б. участвовал в онлайн конференции на платформе ZOOM на тему: «Обсуждение закона «О науке и технологической политике»», которая проходила в офлайн режиме в городе Алматы в университете «Narxoz».



5-6 октября 2023 года в городе Астана в Музее Первого Президента прошел Всемирный Фестиваль Науки «VI Nobel Vest» где начальник отдела «Бизнес-инкубатор» Камбатыров М.Б. принял участие в организационной деятельности фестиваля.



Начальник отдела «Бизнес-инкубатор» Камбатыров М.Б. был командирован в город Ташкент, Узбекистан на выставку форума по правграмме: «Сотрудничество Узбекистана и Казахстана в области высшего образования, науки и инноваций» в рамках Международной недели инновационных идей «InnoWeek.uz-2023», которая прошла 19 октября 2023 года в здании Министерства высшего образования, науки и инноваций Республики Узбекистан.



18 ноября прошло 80-летие ЮКУ имени М.Ауэзова, в данном мероприятии присутствовали министр Высшего образования и Науки Саятсат Нурбек и аким города Шымкент Сыздыбеков Габит. В организации мероприятия принимал участие начальник отдела «Бизнес-инкубатор» Камбатыров М.Б. А также университету присвоили статус «Исследовательского университета».





## 8. ДЕПАРТАМЕНТ НАУЧНЫХ ИССЛЕДОВАНИЙ

### 8.1 НАУЧНО-ИССЛЕДОВАТЕЛЬСКИЙ ИНСТИТУТ ЕСТЕСТВЕННО-ТЕХНИЧЕСКИХ НАУК

В интервью газете «Егемен Қазақстан» (03.01.2024г.) Президент РК К-Ж.К.Токаев определил задачи Казахстанской науки и ученых в новой стратегии развития экономики страны по увеличению ВВП в два раза - в т.ч. решения проблемы водной безопасности, проблемы Арала, экологии, проблемы продовольственной безопасности, импортозамещения.

С целью установления приоритета научных исследований в деятельности ЮКУ им.М.Ауезова Постановлением правительства РК от 25.11.2023г. наш вуз был преобразован в исследовательский университет.

Исследовательский статус вуза определяет его роль в образовании инновационной экосистемы и развитие университета как инновационного хаба, что является важной компонентой **национальной технологической инициативы.**

В связи с этим приоритетами нашего университета являются переориентация науки на **инновационную деятельность предпринимательского типа**, внедрение прорывных инноваций в экономическую деятельность региона и формирование новых принципов функционирования университетской науки, формирование предпринимательской экосистемы в вузе с одновременным развитием и фундаментальной науки.. **На этих принципах** основана деятельность и научно-исследовательского института Естественно-технических наук (НИИ ЕТН), основная задача которой - **координация и управление** научной деятельностью ученых в области естественно-технических наук. В реализации инновационных проектов активно участвуют научные Центры и лаборатории института.

Институт координирует научные исследования ученых вуза естественно-технического направления и **содействует** ученым в продвижении их научных работ до **коммерциализации**, в том числе публикацией в СМИ, ТВ, на сайте НПП «Атамекен», а также организацией совместно с СПК, УСХ, других управлений акимиятов Шымкента и Туркестанской области семинаров и встреч с бизнес-партнерами, фермерами, поиском инвесторов для внедрения инновационных разработок вузовских ученых в производство, их коммерциализации.

Научные лаборатории нашего института выполняют задачи поставленные Главой государства перед МНиВО РК по выполнению исследований по актуальным направлениям науки и обеспечению отечественной экономики и бизнеса инновациями для создания современных технологий и производств в т.ч. **по импортозамещению.**

В частности, для СПК «Шымкент» институтом были предложены несколько перспективных разработок наших ученых, две из которых - по

производству карбида (проф. Шевко В.М.) и тукосмесей-удобрений (проф.Жантасов К.Т.), вошли в число предлагаемых городу для инвестирования проектов. В 2023г. институт совместно с УСХ г.Шымкента провел семинары для фермеров и предпринимателей региона по коммерциализации инновационных технологий наших ученых в области аграрных наук в целом ( Алибаев Н., Жантасов К.Т., Азимов А.М., Алибеков Р.С., Мурзабаев Б.А.,Смайлов Б.А. и др.).

**Международный эксперт** по финансам и венчурному капиталу, профессор Стэнфордского университета Илья Стребулаев назвал биотехнологию, технологию композитных материалов с использованием наночастиц и сельское хозяйство наиболее прорывными индустриями с большими возможностями для инвесторов. Это актуально и для Казахстана. Необходимо обеспечить сельское хозяйство передовыми технологическими решениями, шире проводить исследования всех видов водных ресурсов, которые являются вопросами национальной безопасности т.к. по уровню водопотребления с объемом 3500л. на душу населения Казахстан в мире стоит на 11 месте, в России – этот показатель 3 раза ниже.

**Для агропромышленного региона** у наших ученых есть свои ноу-хау. Научные лаборатории института вносят немалый вклад в развитие агропромышленного комплекса: увеличение выпускаемых объемов сельхозпродукции, повышения урожайности сельхозкультур на основе разработки передовых инновационных технологий, в обеспечении импортозамещения продукции АПК.

Учеными научной лаборатории института по программе 026 в УСХ г.Шымкента был реализован проект по производству БАД-ов на основе уникального растительного сырья стевия без добавления сахара (сахарозаменителей) (доктор PhD Азимов А.М.). По этой технологии в институте **запущена производственная линия и в 2023г. приобретено оборудование для строящегося цеха.** В 2022-2023годах было реализовано культивирование стевии в теплицах, затем на опытном поле ЮКИУ и на полях Южного региона для последующего массового производства сиропов и фитонапитков различного назначения. На этот продукт имеется большой спрос фармацевтических компаний.

**При посещении нашего института аким Шымкента М.Айтенов** ознакомился с инновационными разработками научных лабораторий. Он отметил актуальность исследований по натуральному сахарозаменителю стевия для его культивирования, с целью дальнейшего получения из него порошков и сиропов различного назначения, производства фитонапитков и **необходимость коммерциализации этой технологии** для широкого внедрения.

Учеными института также разработана технология сушки плодов для получения экологически чистых сухофруктов (к.с/х.н.Тоханов М.), что позволяет сокращать зависимость от импортных поставок. Инновационная разработка вызвала практический интерес Управления сельского хозяйства

Шымкента и был реализован совместный проект наших ученых, наша лаборатория получила новое технологическое оборудование. Совместно с УСХ Шымкента для фермеров, бизнесменов были проведены семинары и для широкого внедрения презентована инновационная технология получения сухофруктов.

В 2023г. на участке площадью 10 га институтом были посажены 7 тыс.саженцев абрикоса сорта «Субхана» и 2,5 тыс. саженцев винограда сорта «Гигант-кишмиш» с целью последующей переработки их плодов по разработанной нами технологии в экологические сухофрукты бренда «Шымкент». Для обеспечения саженцев водой запущена подземная скважина, для быта работников приобретен и установлен универсальный модуль-контейнер. Этой же лабораторией в Байдибекском районе были проведены опытные работы по технологии предпосевной обработки электромагнитными волнами семян ярового ячменя, гибридных сортов арбуза, существенно повышающими их урожайность. С крестьянскими хозяйствами района в 2024г. планируется заключение хоздоговоров на обработку семян.. Также в 2024г. нами совместно с УСХ Шымкента планируется внедрение в АПК новой технологии таблетирования верблюжьего молока – шубата (Мурзабаев Б.).

По грантовой программе УСХ г. Шымкента институтом были выполнены работы по созданию опытных образцов навесного орудия сельхозмашин для обработки почвы и его внедрению в АПК г.Шымкента, также по модернизации известного хорватского рассадопосадочного механизма.

Для повышения плодородия почвы учеными института выполняется проект по коммерциализации технологии выпуска многовекторного удобрения (новых номенклатур тукосмесей), содержащих макро- и микроудобрения и влагоудерживающие вещества с гуматами на сумму 301млн.тг.(Жантасов К.Т.).

Есть инновационные проекты и по фармакологии. На территории региона произрастают 124 известных нам растений, которые можно использовать в медицине. Учеными научной лаборатории «Фитохимия» (Айменова Ж.Е.) по грантовым финансируемым проектам совместно с научными сотрудниками Института биологии и биотехнологии растений МОН РК, Национальных заповедников региона и Мангистауской области проводятся исследования по лекарственным растениям южного региона.

Научные исследования и инновационные проектные разработки по этим перспективным направлениям продолжают и расширяются.

В Южном регионе республики в т.ч. в г.Шымкенте остро стоит проблема огромных промышленных отходов и экологии, решением которой успешно занимаются ученые научной лаборатории «Строительных материалов, строительства и архитектуры»(рук.проф.Сарсенбаев Б.К. и академик Айменов Ж.Т.). Разработаны несколько технологий по организации производства безобжиговых цементов на основе

крупнотоннажных отходов промышленности, также по использованию карбонатно-бариевых хвостов для создания шлакощелочных бесцементных вяжущих (доктор PhD Айменов А.Ж.).

Проект наших ученых «Организация производства малоклинкерных тонкомолотых цементов на основе отходов промышленности (шлаков и золы ТЭЦ)» в числе отобранных 4-х проектов из 57 по Казахстану был презентован на **Форум-выставке «Коммерциализация результатов научной и научно-технической деятельности»** АО «Фонд науки» и АО «Национальное агентство по развитию инноваций QazInnovations», организованной МОН РК 12.04.2022г. Проект занял **2 место в номинации «Лучший научный проект РК по результатам «Onertabuysпитча»** и награжден дипломом. В 2023г. по данному проекту АО «Фонд науки» на основе конкурса выделил на коммерциализацию **300 млн.тг.**

По результатам этих научных разработок в 2023г. по программе коллаборации была подана заявка **совместного мегапроекта** с КазНИТУ им.Сатпаева по ПЦФ BR21882292 «Интегрированное развитие устойчивой строительной отрасли: инновационные технологии, оптимизация производства, эффективное использование ресурсов и создание технологического парка» и решением Высшего научно-технического совета выигран грант на **4,5 млрд.тг.**, из них **806 млн.тг.** выполняют ученые ЮКИУ (НИИ ЕТН- Сарсенбаев Б.К., Айменов Ж.Т., Иманалиев К., Колесников А. и др.).

Мы также сотрудничаем с Центром научно-технологических инициатив Фонда «Самрук-Казына», который работает над инновационным развитием и занимается трансфертом знаний.

Подобные технологии позволяют улучшить экологию, избавившись от производственных отходов, от вредных выбросов в атмосферу и удешевить строительство. В настоящее время заключается финансируемый хоздоговор на внедрение результатов НИНТД с предприятиями г.г.Алматы, Кокшетау, Туркестана и Кызыл-Орды. Кроме того, в связи с увеличением объемов строительства в регионе совместно с учеными из России (БелГТУ, КФУ) планируется открыть международную аккредитованную испытательную лабораторию, которая будет выдавать сертификаты качества на большинство строительных материалов. Все необходимое оборудование для проведения испытаний в лаборатории института, которая будет работать на хозрасчете, имеется.

Лабораторией «Перспективные металлургические технологии» (проф.Шевко В.М.) ведутся исследования «Ресурсосберегающая технология **электротермической переработки фосфоритов**» по грантовому проекту КН МНиВО РК на 2022-2024г.г. на **40 млн.тг.** и с 2023г. по совместному проекту с учеными ХТФ ПЦФ на **250 млн.тг.**(Анарбаев А.).

НИЛ «Прикладная химия» (Ауешов А.П.) в 2023г.выиграла грант ПЦФ на сумму **285 млн.тг.** (2023-2025г.г.) и грант на **88,5 млн.тг.**

Научной лабораторией «Инновационные оборудования технологических процессов» (проф.Волненко А.А.) по грантовому проекту Комитета науки МОН РК на 41 млн.тг. (на 2021-2023г.) завершаются исследования по созданию **экологического оборудования** для газоочистки – пылеуловителя с автономными контурами орошения и снижения температуры.

Одним из основных направлений современного научно-технического прогресса является **Биотехнология**. На основе современных исследований в области биологических и технических наук, генетической и клеточной инженерии используются потенциальные возможности целенаправленно созданных живых систем для повышения жизненного уровня людей.

Для координации и развития научных исследований в этой области в институте функционирует **Центр Биотехнологии (руководитель - проф., д.с/х.н. Н.Алибаев)**, состоящий из научных лабораторий пищевой биотехнологии, сельскохозяйственной биотехнологии и промышленной биотехнологии, которые дают хорошие научные результаты. Совместный проект ученых Центра Биотехнологии выиграл грант по **ПЦФ на 250 млн.тг.** на конкурсе Комитета науки МНиВО РК на 2022-2024г.г.(Алибеков Р.С.). Также в.н.с. НИЛ «Пищевая биотехнология» к.х.н., доц. Муталиева Б.Ж. по совместной программе ЮКУ им.М.Ауезова, ЗКУ им.М.Утемисова и **университет Рутгерса (США)** стала обладателем гранта на 9 месяцев 2022г. на сумму 37 813\$USD по теме «Создание партнерской программы в области зеленых нанотехнологий и экологического зондирования». А зав.НИЛ «Промышленная биотехнология» проф.Кедельбаев Б.Ш. в 2022г. совместно с зарубежными учеными выиграл **Международный фундаментальный грант** Министерства инновационного развития Узбекистана на **120млн.тг.** и **грант Комитета науки МНиВО РК** на **41млн.тг.** по разработке технологий использования деградированных пастбищ Туркестанской области. С.н.с. НИЛ «Пищевая биотехнология» Утебаева А. в 2022г. выиграла грант «Молодые ученые» на 44 млн.тг.

В **Стратегии развития исследовательского университета** предусмотрен ввод в действие научных лабораторий Центра биотехнологии, оснащенных высокотехнологичным оборудованием, что позволит практически все уникальные научные исследования наших ученых, докторантов и магистрантов осуществлять на их базе. Это позволит получать уникальные результаты, позволяющие публиковать их в ведущих зарубежных научных изданиях, индексируемых в международных базах данных Scopus и WoS для широкого круга ученых мира. В 2023г. был введен в действие **Производственно-технологический комплекс НИЛ Пищевая биотехнология (104А)**, на очереди – НИЛ «Прикладная химия».

Как известно, основными условиями развития инноваций является высокий уровень результативности фундаментальных и прикладных исследований, имеющих перспективы финансирования со стороны бизнеса. Учеными **Центра Биотехнологии** в 2023г.(Руководитель проф.Алибаев Н.) на конкурс ПЦФ был подан **комплексный мегапроект**

совместно с учеными 3-х ведущих вузов РК на 4,5 млрд.тг. и на конкурс АО «Фонд науки» на 2023г. подана заявка на коммерциализацию совместного проекта с учеными Юго-западного НИИ Растениеводства и животноводства РК на сумму 210 млн.тг. Оба проекта не прошли, однако они будут участвовать в конкурсах 2024г.

При поддержке Научного совета НИИ ЕТН по направлению «Биотехнология» в вузе также функционирует диссертационный совет, где защитились 7 докторантов и обучаются еще 22.

**О лабораторной базе.** В отчете Комитета науки МНиВО РК от 2023г. было отмечено, что в целом по республике уровень материально-технической оснащенности научных организаций демонстрирует острую необходимость в ее модернизации - износ основных средств составляет 50%, а коэффициент его обновления не превышает 20%. Такие параметры оснащенности приводят к слабой конкурентоспособности проводимых исследований.

В настоящее время ученые нашего университета не все научные эксперименты могут проводить на базе оборудования своих научных лабораторий, а также лаборатории ИРЛИП в связи с недостаточным его техническим обеспечением по ремонту и ученые вынуждены обращаться в сторонние организации. В связи с этим в 2023г. по инициативе Научного совета НИИ ЕТН для повышения эффективности работы **на базе ИРЛИП и САПА была создана новая центральная лаборатория коллективного пользования**, где были сосредоточены все уникальные приборы и оборудования.

**Для оснащения научных лабораторий** современным исследовательским оборудованием необходимы системные меры поддержки и со стороны МНиВО РК. Многие заявки научных лабораторий по приобретению приборов, оборудования в АХД остаются невыполненными. АХД необходимо своевременно и оперативно решать запросы научных лабораторий по обеспечению материалами, реактивами, их техническому обеспечению и ремонту.

Для повышения эффективности научных исследований в университете разработан Государственный инвестиционный проект **«Создание научно-исследовательского центра коллективного пользования в рамках трансформации ЮКУ им.М.Ауезова в исследовательский университет»**, где будут функционировать 5 современных научно-исследовательских лабораторий коллективного пользования (по принципу ИРЛИП).

**Наш исследовательский университет должен быть интеграционным**, активно развивающим стратегическое партнерство с предприятиями и организациями **внешней среды** (отечественные и зарубежные вузы и НИИ, реальная экономика, финансовый сектор, институты гражданского общества и др.).

**Для объединения научных знаний и усиления научно-образовательного взаимодействия НИИ и вузов** научные лаборатории института выполняют совместные научные исследования со многими

зарубежными вузами и НИИ, в основном с ведущими техническими вузами России, такими как Белгородский государственный технологический университет, Казанский Федеральный Университет, Санкт-Петербургский технологический университет, Национальный исследовательский Томский политехнический университет, Казанский федеральный университет, Ивановский государственный химико-технологический университет, Иркутский национальный исследовательский университет, Казанский национальный исследовательский технологический университет, Грозненский государственный нефтяной технический университет (РФ), и многими другими. Институт тесно сотрудничает с учеными вузов Великобритании, Германии, Японии, Индии, Малазии, Испании, Италии, Украины, Белоруссии, Латвии и др.. В частности, наши ученые Айменов Ж.Т., Азимов А.М., Сатаев М.И., Кедельбаев Б., Иса А., Муталиева Б. выполняют совместные исследования с учеными России, Узбекистана, Грузии, США, Индии, Турции, Малазии и др.

**Научные лаборатории института** также имеют тесные связи и сотрудничают с **10 ведущими вузами, 18 НИИ, 2 НЦ, 12 АО и ТОО Казахстана**, с 48 зарубежными вузами и 12 НИИ.

Ученые института активно участвуют в **международных конкурсах**. В частности, в 2023г. профессор Ж.Т.Айменов по международной программе «**Болашак -500 ученых в зарубежные вузы**» был на 3-х месячной научной стажировке в РФ в Казанском Федеральном Университете, где по результатам совместных исследований подготовил и опубликовал научную монографию, 8 статей в изданиях базы Scopus. Он был избран академиком Российской Академии Архитектуры и Строительных Наук, также избран в состав редколлегии 2 международных научных журналов, входящих в базу Scopus. Также был назначен научным руководителем докторской диссертации к.т.н. А.О.Попова.

Также научная лаборатория «**Высокотемпературный синтез композитных материалов**» (проф. Протопопов А.В.) **по программе коллаборации** совместно с Национальным центром РК по комплексной переработке минерального сырья (НЦКПМС) подготовила проект на тему «Технология получения композиционных материалов с высокой поглощающей способностью к ионизирующему излучению» и выиграли грант на 2021-2023г.г. Совместно подана 1 заявка на положительную модель и 1 заявка на изобретение. Разработаны способы получения многослойных композитов радиационной защиты, изготовлены их опытные образцы. Совместно с НЦКПМС в КазГосИНТИ подана заявка на изобретение «Способ получения многослойного композитного материала для защиты от радиации». Разработан «Способ получения биметаллических броневых плит из стали 110Г13 с износостойким рабочим слоем», подана заявка на изобретение.

**Научной лабораторией ВТСКМ в 2023г. с НЦКПМС выполнен хоздоговор (на 2,96 млн.тг.) на разработку технологии отделения ванадия от сплава феррофосфора, содержащего ванадий и выполнен хоздоговор по**



**проекту «Технология получения композиционных материалов с высокой поглощающей способностью к ионизирующему излучению» (на сумму 4,7 млн.тг.).**

**О научных направлениях и школах.** Ведущие научные школы института определяют основные научные направления, координаторы которых руководят соответствующими научными семинарами. Для дальнейшего развития научных направлений необходимо проводить **целенаправленную подготовку научных кадров** в т.ч. через постдокторантуру, направлением в магистратуру, аспирантуру и докторантуру, на научную стажировку в ведущие технические вузы РФ и других стран СНГ, на основе Договоров о сотрудничестве с ними открывать совместные с ними научные лаборатории, участвовать в конкурсах МНиВО РК с совместными научными проектами с привлечением ведущих зарубежных ученых.

**В SWOT анализе** научной деятельности ЮКИУ за 2023г. одним из ее угроз указано «старение» ученых научных школ. Поэтому с целью и увеличения притока молодых кадров до 35-40 лет и удержания перспективных ученых МНиВО РК внедряет новые программы повышения квалификации для молодых ученых на исследования «Жас ғалым», «Молодой ученый» и «Ғылыми тәлімгер/Научный наставник».

С целью **омолаживания** состава научных сотрудников лабораторий института в прошлом году были приняты 5 молодых ученых окончивших у нас докторантуру и эта работа продолжается. Один из них – зав. лабораторией -Азимов А.М. выиграл грант «Лучший преподаватель вуза РК-2021», а Азимов А.М., Смайлов Б., Айменова Ж.Е. – в 2022г., Райымбеков Е. в 2023г. - грант «Жас ғалым», Утебаева А. – грант «Молодой ученый», к.т.н. **Абшенов Х. стал обладателем государственной именной научной стипендии на 2023г., к.т.н. Колесников А. – обладателем гранта «Лучший научный работник- 2023г.», а Райымбеков Е. – обладателем стипендии «Тәуелсіздік ұрпақтары-2023».**

Молодые ученые – заведующие научными лабораториями, доктора PhDAзимов А.М., Смайлов Б., Айменова Ж.Е., Райымбеков Е., Иса А., также Абжалов Р. подали проекты на конкурсы Комитета науки МНиВО РК «Молодые ученые» и «Жас ғалым» (постдокторантура) на 2022г., также подали совместные проекты с другими вузами и НИИ РК на грантовое финансирование Комитета науки. Совместный проект по коллаборации Айменовой Ж.Е. с учеными Института биологии и биотехнологии растений МНиВО РК **выиграл грант в 79 млн.тг.,** а совместный проект по переработке нефтешлама Смайлова Б.М., Абжалова Р., Иса А. выиграл грант по **ПЦФ на 300 млн.тг.**

В институте функционируют научные семинары молодых ученых, где совместно с руководителями научных школ обсуждаются наиболее актуальные научные направления с целью определения тематики научных исследований на перспективу для подготовки проектов к конкурсам

Комитета науки МНиВО РК, Фонда науки и др. И как результат этой работы по подготовке научных кадров в прошлом году успешно защитили диссертации на наших диссоветах **первые докторанты** наших молодых ученых Б.Муталиевой и А.Азимова.

**Интеграция науки и образования.** Суть классического исследовательского университета – интеграция учебного процесса и фундаментальных научных исследований. Это требует преподавателей с фундаментальными знаниями. Мировой опыт показывает, что страны-лидеры сумели достаточно эффективно интегрировать науку и образование. Эта практика актуальна и для нашего вуза. Основная наука выполняется в научных лабораториях, где по совместительству работают и участвуют в научных проектах доценты и профессора кафедр, а научные сотрудники лабораторий участвуют в учебном процессе. В настоящее время 23 из 47 научных сотрудников института (40%) вовлечены в учебный процесс и занимаются преподавательской деятельностью (7 – на 1 ст., 9- на 0,5 ст., 2 –на 0,25 ст.). В дальнейшем необходимо будет повысить **роль научных лабораторий** в совместной подготовке научных кадров - докторантов и магистрантов, также специалистов - бакалавриата, в т.ч. технического направления, для этого к руководству научными работами и исследованиями докторантов и магистрантов, работе диссертационных советов нужно шире привлекать ученых научных лабораторий института ( в настоящее время 4 научных сотрудников являются членами 3-х диссоветов –Алибаев Н., Сапарбекова А.А., Шевко В.М., Волненко А.А., Сатаев М.). Все это позволит расширить применение результатов научных исследований в образовательной среде для совершенствования образовательных программ, способствовать развитию исследовательского потенциала и повышению конкурентоспособности специалистов. **Наша задача** –подготовка востребованных специалистов с предпринимательской культурой, генерирующих инновации на основе технически оснащенной образовательной экосистемы.

**С целью интеграции науки и образования, укрепления научных связей кафедр и научных лабораторий,** повышения качества подготовки магистрантов и докторантов, выполняющим диссертационные работы при НИЛ, в их образовательные программы включаются дисциплины по профилю соответствующих научных лабораторий вуза. Это способствует развитию научных школ и целенаправленной подготовке научных кадров для лабораторий.

**Исследовательский университет должен быть предпринимательским,** способным обеспечить свою **финансовую устойчивость** в условиях усиления конкуренции между вузами. В 2023г. на конкурсы лаборатории сдавали 32 проектов, из них 18 – на грантовое финансирование, 5 – на коммерциализацию и 9 на ПЦФ. На 26.12.23г. выполняются: по ПЦФ - 5 проекта (2млрд.064 млн.тг.), на коммерциализацию – 2(801млн.тг.), на гранты – 6 (515,7млн.тг.), «Жас

галым» и «Молодой ученый»- (146млн.тг.). Всего выполняются 27 проекта на сумму 3 млрд.162 млн.тг.

С начала создания института финансирование научных проектов лабораторий существенно возросло: в 2020г. выполнялись грантовые проекты на сумму 65,105 млн.тг.и хоздоговорные НИР на сумму 4 млн.тг, в 2021г. – на 208,5 млн.тг. и 6,16 млн.тг. соответственно, в 2022г. – 817,6 млн.тг.(ЮКУ)+492,2 млн.тг.(совместные проекты) и 16,7 млн.тг., а в 2023г.- 3млрд.162млн.тг. Объемы финансирования НИР за 1 год увеличились на 2млрд.269млн.тг. млн.тг. В пересчете на 1 научного сотрудника удельный объем финансирования НИР в 2021г. составил 4,6 млн.тг., в 2022г. -18,3 млн.тг., а в 2023г.- 70,2 млн.тг. За счет этих средств лабораториями были приобретены различные научные оборудования.

Институт активно участвует не только в финансируемых государством грантовых проектах, но и в инициативных хоздоговорных научно-исследовательских работах и коммерциализации результатов научной и научно-технической деятельности.

В 2023г. по конкурсу ПЦФ Комитета науки МНиВО РК выиграла 6 проекта:1).По обеспечению качества питьевой воды на сумму 323 млн.тг. (проф.М.И.Сатаев, доктор PhD Азимов А.М.), 2).По переработке сельхоз сырья на 250 млн.тг.(Алибеков Р.С.), 3).По переработке нефтешлама на 300млн.тг (Смайлов Б.), 4) по переработке фосфоритов на сумму 250 млн.тг.(проф.Шевко В.М., Анарбаев А., Бейсенбаев О.), 5) Ауешов А.П. – 285 млн.тг., 6) совместный с КазНИТУ мегапроект по техногенным отходам на 4,5 млрд.тг.(Сарсенбаев Б.К., Айменов Ж.Т.). На конкурсе АО «Фонда науки» на коммерциализацию выиграла 2 проекта – 1).По организации технологии производства малоклинкерных цементов на основе различных отходов промышленности на сумму 500 млн.тг. (проф. Сарсенбаев Б.К., Айменов Ж.Т.). и 2).Разработка тукоосмесей на 300млн.тг.(проф. Жантасов К.Т.).

За счет средств ПЦФ и коммерциализируемых проектов были созданы производственно-технологические комплексы при НИЛ Пищевой биотехнологии, НИЛ Инновационные системы водоочистки, НИЛ «Прикладная химия», НИЛ СМСиА, НИЛ НССРиЗР.

По результатам анализа деятельности научных лабораторий за 2020-2023г.г.(см. Сводную таблицу деятельности НИЛ за 2020-2023г.г.) Научный совет института планирует ликвидировать несколько неэффективных лабораторий (НИЛ МОИС, ИТЛ СХП, НИЛ МКВиВТ, др.) и открыть в НИИ с 2024г. новые лаборатории по следующим перспективным направлениям: 1.НИЛ «Мультифизическое моделирование конструкций, устройств и процессов» и 2.НИЛ Проектирование, изготовление и сертификация электромобилей и других электротранспортных средств и заряжающих устройств».

В начале 2024г. по результатам дополнительных конкурсов на коммерциализацию научных проектов и проектов по ПЦФ ожидаем еще увеличение объемов финансирования.

Учеными института всего были **поданы 26 проектов** на различные конкурсы Комитета науки МНиВО РК и 9 проектов на грантовое финансирование на 2024-2026г.г.

Учеными института за четыре года опубликовано 585 работ, в 2020г. - 97 работ, в 2021г. - 189 статей, в 2022г. – 153 работ, а в **2023г.- 149 работ** , в т.ч.: 33 - в ведущих научных журналах базы Scopus и WebofScience, 35 работ – в изданиях списка ККСОН МНиВО РК , также 10 монографий и учебников, получено 11 патентов. 5 ученых института являются авторами **мировых научных открытий** (Волненко А.А., Корганбаев Б.Н., Айменов Ж.Т., Изтлеуов Г., Шевко В.М., четверо за научные достижения награждены орденами «Курмет» (Айменов Ж.Т., Протопопов А.В., Жантасов К.Т., Анарбаев А.А.).

Исследовательский университет – это научно-образовательный комплекс с развитой инновационной инфраструктурой, включающей учебные базы, НИИ, научные лаборатории и др. В этом направлении ЮКИУ им.М.Ауезова, составной частью которого является наш институт, достиг определенных результатов. В 2023г. с целью реализации задачи повышения конкурентноспособности, наш университет принимал участие в семи глобальных и двух национальных рейтингах, заняв 611 позицию в мировом рейтинге QS.

С учетом задач, поставленных главой государства **К-Ж.К.Токаевым**, институт в своей Стратегии развития определяет наиболее перспективные и востребованные научные направления. При это наряду с фундаментальными и прикладными исследованиями приоритетами научных лабораторий является инновационная деятельность предпринимательского типа, внедрение инноваций в экономику региона и ученые научно-исследовательского института приложить все усилия для реализации поставленных задач **8.2 Научно исследовательский институт «Социально-гуманитарных наук»**

## **8.2 НАУЧНО-ИССЛЕДОВАТЕЛЬСКИЙ ИНСТИТУТ «СОЦИАЛЬНО-ГУМАНИТАРНЫЕ НАУКИ» ЗА 2023 ГОД**

### **Награды**

**Торгаутова Ш.А.** - нагрудной знак «Алғыс» от Ассамблеи народа Казахстана, за активное участие граждан в деятельности Ассамблеи народа Казахстана и в реализации социальных, культурных и информационных проектов, направленных на укрепление единства народа и консолидирующих духовных ценностей Казахстана. М.Азильханов Заместителем Председателя Ассамблеи народа Казахстана Республики Казахстан. 07.04.2023

**Ергешбаев А.А.**- благодарственное письмо от Министра науки и высшего образования Республики Казахстан Саясат Нурбек за добросовестный труд и службу, значительный вклад в развитие образования и науки РК.

**Саипов А.** - Алғыс хат от Председателя Правления-ректора ЮКУ Кожамжаровой Д.П.

#### **Юбилейная медаль 80 лет ЮКУ - имени Мухтара Ауэзова**

Боранбаев С.Р., Сарсенби А., Умирзаков С.Д., Коныратбаев О., Торгаутова Ш.А., Ергешбаев А., Калшабек А., Исабек А.

#### **Монографии:**

1. **Торгаутова Ш.А. - Хрестоматия.** «Положение» Карамола 1885 г., съезда биев и почетного казаха - Абая (Ибрахим) Құнанбайұлы (1886) с комментариями: хрестоматия / Алматы: EDP hub (Идипи Хаб); Москва: Ай ПиАр Медиа, 2023 Общий объем - (3,4 п.л.) 61 стр. Заключен договор с компанией EDPHub№023/23K от 30.05.2023 на издано вне конкурса. Посвящено 80-летию ЮКУ им.М.Ауэзова, 1-летию НЦ «История и этнология».

2. **Коныратбаев О.М.** и др. Қабылбек Сарымолдаев: құжаттар мен материалдар жинағы - Кабулбек Сарымолдаев: сборник документов и материалов / 27 п.л. 2023

3. **Өмірзақов С.** «Қазығұрт-Қаратау» аймақтық әдебиет мектебі (мақалалар жинағы) Зерттеу кітабы. 19,5 б.т. 11.2023. М.Әуезов атындағы ОҚУ 80 жылдығына арналады.

4. **Өмірзақов С.** «Күнгеі өлкесінің би шешендері». Оқу құралы. 15 б.т М.Әуезов атындағы ОҚУ 80 жылдығына арналады.

5. **Өмірзақов С.** Ұлы дала батырлары - ұлт рухы. Жинақ-кітап.15 б.т. Алматы, 12. 2023.

6. **Өмірзақов С.** Мен өткен өмір өткелдері. Естелік кітабы. 12 б.т. Алматы. 12.2023

7. **Мынбаев Н.** «Қазақ феномені». Монография. Алан баспасы, Алматы, 2023, 195 б.

8. **Смағұлов О., Қожа М., Смағұлова А.** Абылай хан. Тарихи-антропологиялық зерттеу.Алматы: Ата мұра. 2023. 11,0 п.л.

9. **Қалшабек А., Исабек Ә.** 1. «Әуезов һәм Абай», Екі томдық ғылыми басылым, Астана, Фолиант, 2023.

10. **Карибаев С.У.** - «Историография басмаческого движения в Туркестане» была представлена в издательство. решением ученого совета университета **Монография** (в печати) издание ожидается в январе 2024 года.

11. **Исмагулов О., Исмагулова А.** Этническое происхождение и расогенез казахского народа по данным физической антропологии // Раздел.2.1. к Главе 2. Этническое происхождение казахского народа. 7-томного издания «История Казахстана». 4 п.л. (в печати).

12. **Исмагулов О., Қожа М., Исмагулова А.** Абылай хан. Историко-антропологическое исследование. Алматы: Ата мұра. 2023. 11,1 п.л. (в печати)

13. **Исмагулов О., Исмагулова А.** Гуманитарные науки Казахстана о происхождении и истории казахского народа // Шығыс. №1. 0,8 п.л. (в печати).

14. **Исмагулов О., Исмагулова А.** Физическая антропология - научные ворота этнокультурной истории казахского народа // Шығыс. №2. 0,5 п.л. (в печати)

15. **Кожамжарова Д.П., Мынбаев Н.Ж., Саипов А.** Этногенез казахского народа и особенности этнической системы. Университеттің ғылыми кеңесіне бекітілді. 2023 ж. (жауапты А.Саипов). Сонғы редакциялау жұмысы аяқталды. (в печати).

16. **Оразбай З.** Бекасыл Биболат. «Зикзал» BRK press баспасы, Алматы, 2023. Орыс тіліне аудармасы.(в печати).

17. **Оразбай З.** «Біздің тарих». 288 б.(в печати).

#### **Учебные пособия**

1. **Торгаутова Ш.А. - Оқу құралы.** Тарих. Еуропа мен Америка елдерінің қазіргі тарихы. Алматы: EDP hub (Идипи Хаб); Москва: Ай ПиАр Медиа, 2023. общий объем (6,8

п.л.) 109 стр. опубликован на цифровом образовательном ресурсе IP Smart платформе E-UNI KZ. ISBN 978-5-4497-2238-6 . DOI 10723682/131955. Сертификат о публикации и участии в I национальном конкурсе публикаций «GlobalSciCall: фонд новых знаний» 01.10.2023

2. **Торғаутова Ш.А.** - Оқу құралы. Дүниежүзілік тарих. Еуропа мен Америка елдерінің қазіргі тарихы: ТЖКБ үшін оқу құралы. оқу құралы. Алматы: EDP hub (Идипи Хаб); Москва: Ай ПиАр Медиа, 2023 ISBN 978-5-4488-1669-7 общий объем (6,8 п.л.) 108 стр.

#### **Методические указания:**

1. **Өмірзақов С.** «Күңгей өлкесінің би шешендері». Оқу құралы. 15 б.т *М.Әуезов атындағы ОҚУ 80 жылдығына арналады.*

2. **Қалшабек А.** «Әдебиеттануға кіріспе» пәнінен СӨЖ-ге арналған нұсқау, М.Әуезов ат. ОҚУ баспаханасы, 2023 ж. желтоқсан.

#### **Научные статьи в журналах ККСМНИВО:**

##### **Scopus:**

1. Abdissalam Sarsenbi, Abdizhahan Sarsenbi. Boundary value problems for a second-order differential equation with involution in the second derivative and their solvability[J]. AIMS Mathematics, 2023, 8(11): 26275-26289. doi: 10.3934/math.20231340, Q1

2. Imanbetova, A., Sarsenbi, A., Seilbekov, B. Inverse problem for a fourth-order hyperbolic equation with a complex-valued coefficient. MDPI Mathematics, 2023, 11(15), 3432. \ \ <https://doi.org/10.3390/math11153432>, Q1

3. Imanbetova A. B., Sarsenbi A. A. , Seilbekov B. N. , «Inverse problems for the beam vibration equation with involution», *Вестн. Удмуртск. ун-та. Матем. Мех. Компьют. науки*, 33:3 (2023), 452–466

4. Боранбаев С.Р. Қазіргі қазақ тіліндегі көнерген лауазым атаулары ның «Кодекус куманикус» жазба ескерткішіндегі этнолингвистикалық сипаты. Л.Н. Гумилев атындағы Еуразия ұлттық университетінің Хабаршысы. Филология сериясы N 1(142) /2023. 67-76 бб.

6. Боранбаев С.Р.Түркі тілдеріндегі үндесімнің зерттелуі. М.Өтемісов ат. БҚУ Хабаршысы. № 2 (90) / 2023. 98-108бб. <https://doi.org/10.35634/vm230305> Q3

5. Байтанаев Б.А., **Ергешбаев А.А.**, Шаяхметов А.Х. Хаммам из Ханкурғана // Поволжская археология. Казань, журнал «Поволжская археология» 2023. №(44). С.114-130. Scopus, RSCI, РИНЦ, Ulrichsweb, Google Академия

6. **Мынбаев Н.** Общeturкские топонимы Кызылкумского региона. (направлен на публикацию 06.06.23 )

7. **Konyratbayev O.M.** және т.б. Linguogeographic phenomena in the development of orographic terms in kazakh language (направлен на публикацию)

##### **РИНЦ:**

1. **Торғаутова Ш.А.** - Вклад Абая (Ибрахима) Құнанбайұлы в разработку «Қарамолла ережесі» - Положение биев, почетных казахов на съезде в Қарамола, Семипалатинской области(1885). Свод законов 74 параграфа.г.Казань - 1886(переводна русский языкавтора). Республиканский научный журнал «QAZAQTANÝ». 1 (17) 03 / 2023, С. 5-43. ЮКУ им. М.Ауэзова. Шымкент, Казахстан

2. **Торғаутова Ш.А.** - Исторические события периода джунгарских набегов 1635-1756 гг. в Истории Казахстана и Центральной Азии: «Ақтабан шұбырынды, Алқакөл сұлама» 1723 г. в исследованииказахских и российских ученых. Республиканский научный журнал «QAZAQTANÝ». 1 (17) 03 / 2023, С. 34-43. ЮКУ им. М.Ауэзова. Шымкент, Казахстан

3. **Торгаутова Ш.А.,** Тилеукулов Г.С. - Из истории взаимоотношений казахского государства с среднеазиатскими ханствами в период набегов джунгар и экспансионистской политики России в XVIII-XIX вв. Республиканский научный журнал «QAZAQTANÝ». 2 (18) 06 / 2023, С. 15-22. ЮКУ им. М.Ауэзова. Шымкент, Казахстан

4. **Торгаутова Ш.А.** - История развития университета ШОС и новые приоритеты в гуманитарном и культурном сотрудничестве на примере с НЦ «История и этнология» Auezov\_University. // Материалы МНПК «Государства Шанхайской Организации Сотрудничества: историческая общность и перспективы сотрудничества». Ташкент, Национальный Университет Узбекистана, 09-10.06.2023 г., ( в печати)

5. **Торгаутова Ш.А.** - Влияние «Ақтабан шұбырынды, Алқакөл сұлама» в период джунгарских набегов 1635-1756 гг. на переселение казахов в Бухару, Самарканд и Хиву в 1723-1729 гг. Материалы международной научно-практической конференции - Исторические вопросы Бухары. Бухара, 10.06.2023. С. 449-454

6. **Торгаутова Ш.А.** - Из истории потомков Абая (Ибрахим) Кунанбаева: конфискации имущества Ибрагимова Турагула (Кунанбаев) и выселении из семипалатинского округа в Чимкентский уезд. С.47-59. «QAZAQTANÝ» республиканский научный журнал 3(19) 09/ 2023.

7. **Торгаутова Ш.А.** - Взгляды Абая о влиянии тюркско-монгольского периода и арабо-персидской цивилизации на историческое формирование и развитие казахского этноса. Республиканский научный журнал «QAZAQTANÝ». 4 (20) 12 / 2023, С. 5-17. ЮКУ им. М.Ауэзова. Шымкент, Казахстан

8. **Карibaев С.У.** - Статья «Методика преподавания истории в рамках нового формата обучения» опубликована в Международном научном журнале «Наука и образование: новое время» Национальной Академии научных и инновационных исследований. 15 декабря Астана, 2023 г.

9. **Мынбаев Н.** К вопросу о номинации этнических имен в тюркской ономастике. «QAZAQTANÝ» журнал 2 (18) 06 / 2023

10. **Өмірзақов С.** Икрам ишан - кітаби ақын. Республиканский научный журнал «QAZAQTANÝ». ... ЮКУ им. М.Ауэзова. Шымкент, Казахстан

11. **Өмірзақов С.** Мәди ақынның өмірі мен шығармашылығы. Республиканский научный журнал «QAZAQTANÝ». ... ЮКУ им. М.Ауэзова. Шымкент, Казахстан

12. **Өмірзақов С.** Қазығұрт-Қаратау аймақтық әдебиет мектебінің шайырлары. 30 бет. 08.2003. №3 «Тұран-Түркістан» журналы

13. **Өмірзақов С.** Нұралы мұны жазған Шымырдағы. 24 бет. 09.2023. №4 «Тұран-Түркістан» журналы

14. Ақын Қалыбай Мәмбетұлының бір дастаны «1853-1865 (1269-1282 хижра) жылдары Түркістан өлкесіне Ресей орыс әскерінің жасаған басқыншылығы» 13 бет. 11.2023. №4 «Тұран-Түркістан» журналы

### Статьи в СМИ

1. **Торгаутова Ш.А.** Плач верблюжонка или что такое Великое бедствие. Панорама Шымкента. №7(2056) 27.01.2023 С.4-5

2. **Торгаутова Ш.А.** Рукопись останется жить. Панорама Шымкента. №27(2076) 12.04.2023 С.8

3. **Торгаутова Ш.А., Джунисбаев С.М., Тилеукулов Г.С.** - О деятельности Научного центра «История и этнология» Университет. №7.(219). июнь. 2023

4. **Торгаутова Ш.** Закон Степи. Казахстанская правда. 13.10. 2023

5. **Торгаутова Ш.А.** История и этнология. Білімді ел. №42 (392) 14.11.2023. С.19

6. **Тилеукулов Г.С.** участвовал на круглом столе по теме: «Просветительская деятельность джадидов: идеи, цели, задачи и их вклад в развитие Туркестана», Ташкент, 07.03.2023 г., телеканал «История Узбекистана», [youtube](#)

7. **О.Смағұлов, А. Саипов, А.Смағұлова.** Оңтүстіктегі «Археология және антропологиялық зерттеулер ғылыми орталығы» туралы // газета «Рейтинг», №15(722). С.11.

10. **Ергешбаев А.А.** Шымкенттегі туристік бағыттар қатары тарихи орындармен толығады // Қазақстан телеарнасы. 19.07.2023 г
11. **Ергешбаев А.А.** Сайрамдағы ортағасырлық монша жайлы // Оңтүстік TV телеарнасы. 20.07.2023
12. **Ергешбаев А.А.** История под торговым центром // ЮК информ интернет портал. 21.07.2023 г
13. **Ергешбаев А.А.** Сайрамдағы тарихи нысандар мемлекет қорғауын қажет етеді // Айғақ телеарнасы. 20.07.2023
14. **Ергешбаев А.А.** Сайрам: базар астында қалған ортағасырлық монша // Отырар телеарнасы. 20.07.2023
15. **Ергешбаев А.А.** «Белгілі және белгісіз Сайрам» туристік экспедициясы // Nan TV Telearnasy.
16. **Мынбаев Н.Ж.** Ұлттық идея және ұлттық идеология«Адами капитал» № 04 (11) 04/ 2023
17. **Өмірзақов С.** Ел сыйлаған - Ел ағаң. 7 бет. 05.2023. Түлкібас аудандық «Шамшырақ» газеті
18. **Өмірзақов С.** Шәді Жәңгірұлы – дастаншыл дарын. 7 бет. 05. 2023. «Адами-капитал» журналында жарияланды
19. **Өмірзақов С.** Қазақ датқалары: саяси орны һәм билік жүйесі. 15 бет. «Атамқұл батыр». Халықаралық конференция материалдары. Алматы. 11. 2023
20. **Өмірзақов С.** Ә.Арысбаевпен Биік белестер баспалдағы. 7 бет. Университеттің 80 жылдығына. «Рейтинг» газеті

#### **Международные и республиканские конференции:**

1. **Торгаутова Ш.А., Абдималик Асемай** - старший преподаватель по предмету - Абайтану НЦ «Абайтану»и научный руководитель, студенты I курса ВШ «Химическая инженерия и биотехнология»по теме: «Қазақстандағы ХІХ ғасырдың соңында медиация саласын дамуы». ХVІІІМеждународная конференция «Наука и образование - 2023» по направлению «Этнополитический порядок в меняющемся мире: институты и технологии». ЕНУ им.Л.Гумилева. Астана, Казахстан. Сборник конференции. Секция 5. Международные отношения. Подсекция 5.1. Цифровая дипломатия, международная безопасность и внешняя политика Республики Казахстан. С.2364-2367. По итогам экспертного жюри среди 17 студентов данного направления ВУЗов республиканского уровня Абдималик Асемай заняла **III место**
2. **Торгаутова Ш.А.** - старший преподаватель по предмету - Абайтану НЦ «Абайтану»и научный руководитель, студенты I курса ВШ «Химическая инженерия и биотехнология», **Өтебай Акбота**по теме: «Абай Құнанбайұлы - в области развития науки, образования и права казахского общества» 12 апреля 2023 года участвовали в организованной кафедрой «Ассамблея народа Казахстана», ЕНУ им.Л.Гумилева. ХVІІІМеждународная конференция «Наука и образование - 2023» по направлению «Этнополитический порядок в меняющемся мире: институты и технологии». ЕНУ им.Л.Гумилева. Астана, Казахстан. Сборник конференции. Секция 5. Международные отношения. Подсекция 5.1. Цифровая дипломатия, международная безопасность и внешняя политика Республики Казахстан. С.2408-2411. **Өтебай Акбота** отмечена сертификатом участника.
3. **Торгаутова Ш.А., Журкабаева А., Артикбаева М.** - старший преподаватель по предмету - Абайтану НЦ «Абайтану» и научный руководитель, студент I курса ВШ «Химическая инженерия и биотехнология» гр.ХТ-22-10к3 - «Абай Құнанбайұлының 1890-1898 жж., жазылған «қара сөздерінің» ғылымға және қолөнерге ықпалы». Труды ХХVІ-ой республиканской студенческой научнойконференции на тему «создание нового казахстана - в руках молодежи» посвященная 80-летию ЮКУ им.М.Ауэзовапо естественным,



техническим, социально-гуманитарным и экономическим наукам. 30-31.03.2023. Т.6. 199-200 С.

4. **Торгаутова Ш.А., Рахматулла Әсел, Шалдыбаева Айгерім** - старший преподаватель по предмету - Абайтану НЦ «Абайтану» и научный руководитель, студент гр.ХТ-22-10к2 - «XIX ғасырдағы орыс зерттеушілерінің Абай Құнанбайұлының тануы». Труды XXVI-ой республиканской студенческой научной конференции на тему «создание нового казахстана - в руках молодежи» посвященная 80-летию ЮКУ им.М.Ауэзова по естественным, техническим, социально-гуманитарным и экономическим наукам. 30-31.03.2023. Т.6. С.261-262

5. **Торгаутова Ш.А., Абдималик Асемай, Жаббар Нұрдәулет** - старший преподаватель по предмету - Абайтану НЦ «Абайтану» и научный руководитель, студент гр.ХТ-22-17к - «1885 ж., қабылданған «Қарамола ережесі», Абай Құнанбайұлының құқық бұзушылық мәселелері туралы ой-пікірі». Труды XXVI-ой республиканской студенческой научной конференции на тему «создание нового казахстана - в руках молодежи» посвященная 80-летию ЮКУ им.М.Ауэзова по естественным, техническим, социально-гуманитарным и экономическим наукам. 30-31.03.2023. Т.6. С. 146-147

6. **Торгаутова Ш.А., Нишанбаева Угилжан, Жаксылық Жанәтта** - старший преподаватель по предмету - Абайтану НЦ «Абайтану» и научный руководитель, студент гр. ХТ-22-10К2 «Абай Құнанбайұлының жастар арасында білім мен ғылымды саласын дамытуға қозғаған ойы». Труды XXVI-ой республиканской студенческой научной конференции на тему «создание нового казахстана - в руках молодежи» посвященная 80-летию ЮКУ им.М.Ауэзова по естественным, техническим, социально-гуманитарным и экономическим наукам. 30-31.03.2023. Т.6. 245-246 С.

7. **Торгаутова Ш.А., Талас Асылзат, Сартаева Жанерке** - старший преподаватель по предмету - Абайтану НЦ «Абайтану» и научный руководитель, студент гр. ХТ-22-11кс - «XIX ғасырдағы орыс ғалымдарының қазақ экономикасына тигізген ықпалы: Қазақстанның кен орындарының зерттелуі. Абай Құнанбайұлының жастарды ғылымға баулуы». Труды XXVI-ой республиканской студенческой научной конференции на тему «создание нового казахстана - в руках молодежи» посвященная 80-летию ЮКУ им.М.Ауэзова по естественным, техническим, социально-гуманитарным и экономическим наукам. 30-31.03.2023. Т.6. 277-278 С.

8. **Торгаутова Ш.А., Бердірахман Арайлым, Абилай Аяжан** - старший преподаватель по предмету - Абайтану НЦ «Абайтану» и научный руководитель, а также студенты I курса ВШ «Химическая инженерия и биотехнология» студенты группы ХТ-22-18к1 - «Абай Құнанбайұлының мұрасында идеялық үш қайнар көзі - дәстүр, демократия, прогресс». Труды XXVI-ой республиканской студенческой научной конференции на тему «создание нового казахстана - в руках молодежи» посвященная 80-летию ЮКУ им.М.Ауэзова по естественным, техническим, социально-гуманитарным и экономическим наукам. 30-31.03.2023. Т.6. 312-313

9. **Тилеукулов Г.С.** Из истории Казахского института просвещения в Ташкенте. // Материалы МНПК, посвященная 100-летию отправки туркестанской молодежи на учебу в Германию в 1920-1930 гг. XX в. на тему: «Просветительская деятельность джадидов: идеи, цели, задачи и их вклад в развитие Туркестана», Ташкент, Музей жертв политической репрессии, 07.03.2023 г. ( в печати).

10. **Тилеукулов Г.С.** Сералы Лапин - государственный и общественный деятель.// Материалы МНПК «Мирзо Улутбек - великий ученый-мыслитель и государственный деятель». Ташкент, Национальный Университет Узбекистана, 25.04.2023 г., ( в печати)

11. **Ходжикова С.К., Тилеукулов Г.С.** О культурных ценностях Бухары и казахской интеллигенции. Материалы МНПК «Вопросы истории Бухары ( с древности по современность)». Бухара, Бухарский государственный университет, 10.06.2023 г., с. 502-507

12. **Мынбаев Н.Ж.** XI халықаралық Алтай қаумдастығы симпозиумына шақыру хат алған соң қатысты. М. Әуезов атындағы Әдебиет және өнер институты ұйымдастырған Мәшһүр Жүсіптің бес томдық жинағына арналған презентацияға қатысты.

13. **Мынбаев Н.Ж.**, д.ф.н. Южно-казахстанского университета имени М.Ауезова, руководитель НЦ тюркологии, член-корреспондент РАН. Легенда о пророке нух в тюркской мифологии. Узбекский государственный университет мировых языков. Международная научно-практическая конференция. Славянские и тюркские языки в мировой культуре. 27.05.2023

14. **Сарсенби А.** Традиционная международная апрельская конференция в честь дня работников науки РК. Алматы, 2023.

15. **Сарсенби А.** International Mathematical Conference “Functional Analysis in Interdisciplinary Applications”, Анталия, Турция, октябрь, 2023.

16. **Сарсенби А.** VII World congress of Turkic World Mathematics 20-23 September 2023, Turkestan, Kazakhstan

### **3 МАТЕРИАЛЬНАЯ БАЗА ЛАБОРАТОРИИ**

Научный центр «История и этнология» 15 декабря 2023 года переведен в 204 кабинет в корпусе №3 (корпус В) университета. Исследования в научных центрах носят теоретический и прикладной характер. Научные центры оборудованы в соответствии с требованиями.

Научный центр «**Мухтаргану**» хорошо оснащен в соответствии с требованиями. Включает в себя 9 полок, 2 книжных шкафа, 1 небольшой шкаф, 18 стульев, 1 круглый стол, 2 письменных стола, 1 компьютер, 1 процессор, связанные с жизнью и творчеством Ауэзова. В 2023 году НЦ «**Археологические и антропологические исследования**» материальная база научного центра была оснащена новыми передовыми оборудованьями, необходимыми для эффективной реализации научно-исследовательских работ подразделения. НЦ «**Абайтану**» создан в 2009 году. 8 корпусе 2017 году переименован «Гуманитарный научно-исследовательский» институт.находится в 8 корпусах университета в 208 кабинетах. Центр оборудован в связи с жизнью и творчеством Абая. В комплекте 4 полки для документов и книг, 1 шкаф, 6 столов, 1 компьютерный стол, 1 компьютер, 1 процессор, 1 принтер. Исследования научного центра «**Теоретическая и прикладная математика**» носят теоретический характер. В научном центре имеется 2 принтера, 3 ноутбука. Других материальных изделий нет. Научный центр «**Тюркология**» расположен в 208 каб. 8 корпусе университета. Исследования в научном центре носят теоретический и практический характер. Научные центр оборудованы в соответствии с требованиями.

### **4 УКРЕПЛЕНИЕ МАТЕРИАЛЬНОЙ БАЗЫ. МЕРОПРИЯТИЯ**

С сентября 2021 года в материальной базе НЦ 3 компьютера, 1 принтер для 3-х единиц штата. Со склада университета поступил 1 (один) новый принтер марки МФУ PANTUM M6500 (распоряжение №218-Д 29.12.2022 г.). На текущий период 1 из компьютеров изношен, необходима замена на новую технику. На данных компьютерах выполняется работа по введению в международные базы республиканского научного журнала «QAZAQTANÝ».

НЦ «**Археологические и антропологические исследования**» в III квартале истекшего года подготовил список дополнительного оборудования, экспедиционного снаряжения и шанцевого материала для проведения археологических исследований.

В 2022 году Научный центр «**Тюркология**» получил 208 кабинет 8 корпусе университета. В материальную базу НЦ переданы 2 компьютера, 1 принтер.

Научно-учебный центр «**Абайтану**» создан в ноябре 2009 года. Центр предполагает обучение и пропаганду жизни и творческого наследия казахского поэта-классика Абая, освоение учения «полный человек». В состав научно-учебного центра входят выдающиеся

ученые-абаеведы, д. ф.н., профессор Мекемтас Мырзахметович, доценты С. Умирзаков, А. Арысбаев и старшие преподаватели Б. Насирдинов, М. Бибулова. Для того, чтобы научная работа сотрудников научного центра «Абайтану» была результативной, рассматривается запрос в администрацию университета дополнительных штатных единиц (лаборант, специалист).

## **5 СОТРУДНИЧЕСТВО С ЛАБОРАТОРИЯМИ, ЦЕНТРАМИ И ДРУГИМИ НАУЧНЫМИ УЧРЕЖДЕНИЯМИ**

**31 марта 2022 года** Научно-исследовательский институт «Социальные и гуманитарные науки» и факультет «Филология» Южно-Казахстанского университета им.М.Ауэзова провели круглый стол, посвященный 150-летию учителя казахской нации, члена партии «Алаш» Ахмета Байтурсынова и 125-летию великого казахского писателя Мухтара Ауэзова.

Цель круглого стола - изучение жизни и творчества Ахмета Байтурсынова и Мухтара Ауэзова, ярких звезд XX века, ставших основателями казахского языкознания, ученых-лингвистов, которые также имели и поэтические качества. Наряду с литературоведением, переводческим делом, тюркологией, политической и публицистической деятельностью продолжали просветительскую работу среди молодежи. Эти данные открывают путь к неизвестным страницам из жизни ученых и наводит к новым исследованиям.

В мероприятии, посвященном великим ученым-языковедам, приняли участие известный на республиканском и международном уровнях поэт, лауреат премии имени Константина Симонова - Нармахан Бегалы и ученый-филолог ЮКГУ - Нариман Нурпеисов, которые отметили, что личности, сохранившие и обогатившие духовную ценность казахского языка и истории, не утратили своей актуальности и сегодня. Отметив способствование и дав положительную оценку работе научно-исследовательского института «Социально-гуманитарные науки» по развитию и процветанию направлений Ахметтану и Мухтартану.

Ведущие ученые факультетов «Филология» и «История и педагогика», научных центров «Мухтартану» и «История и этнология» Тлеубердиев Болат Макулбекович, Боранбаев Сандыбай Режепович, Оразбаев Курмангали Мархабатович, Ыбрайым Азимхан Оразбаевич, Тасболатов Бакыт Токполатович, Қалшабек Ақжол Батырович, Торғаутова Шолпан познакомили с еще неизвестными фактами из жизни личностей в своих исследованиях.

На встрече научной интеллигенции с молодежью кафедра «Казахский язык» организовала студентов и поставила отрывок из драмы великого писателя Мухтара Ауэзова «Енлик-Кебек», где идея родной страны и свобода нации, язык и история дают новый импульс к национальному мышлению молодежи.

Научный центр организует встречи с учеными республики и международного уровня и учреждениями регионального, республиканского и международного уровня на основе меморандумов о сотрудничестве и разных тем гуманитарного направления. Наряду с исследовательской работой в научном центре, старший научный сотрудник Карибаев С.У., согласно Указу Президента РК К.Токаева «О полной реабилитации жертв репрессий», в качестве члена Республиканской рабочей группы ведет поисковые работы в архивах по реабилитации. В настоящее время по одиннадцати направлениям реабилитировано более 311 тысяч граждан, проведена экспертиза более 2 млн. 400 архивных материалов.

**В работе республиканского научного журнала «QAZAQTANY»** проведены следующие виды работы: 10 января 2023 г., заключен договор с АО «Национальный центр государственной научно-технической экспертизы» для включения журнала в КИНЦ. 19 мая 2023 г., заключен с компанией EDPhab3393/23 на размещение журнала в платформе компании IPSmart. 19 мая 2023 журнал подан в Комитет по контролю в сфере науки и высшего образования Министерства науки и высшего образования РК. Ведется работа экспертов по проверке на журнала и статей.

30 мая 2023 заключен договор #ID17835221№990240005557/230272/00№бр о предоставлении государственных услуг развития цифровой платформы подготовлен и введен в действие сайт журнала <https://qazaqtany.auezov.edu.kz/index.php/qazaqtany/about/editorialTeam>, который позволяет

авторам, редакционной коллегии и рецензентам открыто рассматривать статьи, проводить их рецензирование на соответствие требованиям научного издания и возможность ознакамливаясь с деятельностью журнала на международном и республиканском уровне, привлечении авторских коллективов из-за рубежа, опубликовывать и размещать журнал в архиве сайта. 7 сентября 2023 г. журнал «QAZAQTANÝ» подписал договор с Crossref на получение к каждой статье DOI. 15 ноября дополнив замечания снова подан в КОКСОН.

С 9-13 октября 2023 г., организация и проведение тренинг-семинара на тему: «Актуальные проблемы развития языков в Казахстане» проводимый 9-13 октября 2023 года, где привлечены в качестве лекторов также и сотрудники и Института «История и этнология» г. Алматы.

20 сентября 2023 года в г. Астана в формате онлайн/офлайн участие как члена Научно-экспертной группы КГУ «Қоғамдық келісім» г. Шымкент в Общереспубликанской научно-практической конференции «Состояние и перспективы государственной политики в сфере межэтнических отношений». Доклад на тему: «**Ұлттық ой-сана негіздері**» - оқулығын әзірлеу». По итогам конференции отобранные доклады будут изданы в информационно-аналитическом журнале «Этносаясат» (<https://journal.etnosayasat.kz>).

18-19 октября 2023 г. Астана. 10 лет кафедре «Ассамблея народа Казахстана» I форум Ассоциации кафедр «Шаңырақ» научных центров ВУЗов РК. В рамках форума, проведенного на высоком уровне 2 дня на коуч-семинарах и Пленарном заседании Научному центру «История и этнология» Auezov\_university предоставлена возможность познакомиться с результативной работой по проекту «Қазақтану» и журналу QAZAQTANÝ перед депутатами Парламента РК, Комитетом науки Министерства науки и высшего образования РК, Министерства культуры и информации РК, Ассамблеи народа Казахстана, а также 41 кафедрами и центрами ВУЗов РК. Доклад на тему: «**Ұлттық ой-сана тұжырымының қалыптастырудағы «Қазақтану» жобасының рөлі, қазақстандық полиэтникалық қоғамда әлеуметтануы мен коммерциялануы**». Торғаутова Ш.А. - член РОО кафедр Ассамблеи народа Казахстана «Шанырақ» им. Л.Н. Гумилева, член Общественного экспертного совета «Қоғамдық келісім» Ассамблеи народов Казахстана (АНК) по г. Шымкент

8 ноября 2023 года онлайн-участие с Министром Просвещения РК Г.Б. Бейсембаевым, организованных зам. председателя АНК РК М. Азильхановым. и Ассоциацией ВУЗов РК с докладом «научные стажировки в Научном центре «История и этнология» внедрение в СШ и ТиПО РК, как курс повышения квалификации педагогов-исследователей», вопрос для решения направлен в Национальную Академию им. Ы. Алтынсарина.

В целях развития научного прогресса научный центр «Мухтартану» сотрудничает с «Литературно-мемориальным домом-музеем М. Ауэзова» (г. Алматы), с научным центром «Абайтану» (ЮКУ им. М. Ауэзова), институтом Литературы и искусств М. Ауэзова (НАН РК) и другие. Ведущий научный сотрудник центра О. Коныратбаев регулярно участвует в многочисленных мероприятиях, организуемых научными учреждениями по всей республике через систему ZOOM по специальному приглашению.

Научный центр «Тюркология» стал инициатором заключения меморандума о сотрудничестве в области образования и науки с государственным университетом узбекского языка и литературы им. Навои.

Научный центр «Абайтану». Заключены договора со следующими высшими учебными заведениями:

1. Казахский национальный педагогический университет имени Абая научно-исследовательский центр «Абайтану»;

2. Институт «Абайтану» Казахского национального университета имени аль-Фараби;

**1 декабря 2022 года** Научно-исследовательским институтом «Социально-гуманитарные науки» им.М.Ауэзова, факультетами «Филология» и «История и педагогика» была организована научно-практическая конференция на тему: «Шерхан Мұртаза: қарымды қаламгер, қайраткер тұлға», посвященная 90-летию народного писателя, журналиста, культурного и общественного деятеля Казахстана - Шерхана Муртаза. Цель конференции:освещение наследия Шерхана Муртаза среди молодежи Казахстана, сделанного им во имя процветания справедливой нации.В ходе встречи вниманию участников был подготовлен видеофильм «Қош бол Шераға» и книжная выставка «Наследие Шерхана Муртаза народу». Работу конференции открыл д.ф.н., доцент директор НИИ «Социально-гуманитарные науки» С.Р.Боранбаев, ученик Шерхан Муртаза член Союза писателей и журналистов РК, кавалер ордена «Құрмет» - Ш.К.Орынбай. Таразский ПУ имени М.Х.Дулати профессор д.ф.н. - М.Р.Копбаева представила участникам свой доклад «Экзистенциальное познание и трансцендентный мир в произведениях Шерхана Муртазы», а к.ф.н., доцент ЮКГПУ - Н.Н. Нурпеисов доклад - «Шерхан Муртаза и национальный менталитет». Член Союза журналистов РК заместитель председателя Республиканского благотворительного фонда имени «Ш.Муратаза», почетный гражданин Тюлькубасского района - С.К. Ералы от имени фонда подарил ученым университета портрет композицию - Шерхана Муртаза.

От имени Ауезов университета выступили ученые НИИ «СГН» - руководитель НЦ «Абайтану» к.ф.н., доцент Умирзаков С.Д., и к.ф.н., старший научный сотрудник НЦ «Мухтартану» А.Калшабек, исследовавшие произведения выдающегося деятеля. Декан факультета «История и педагогика» - к.ф.н., доцент К.М.Уразбаев в своем выступлении обратил внимание на студенческую молодежь, которой еще предстоит провести объективные, глубокие, и исчерпывающие исследования с наследием Шерхана Муртаза и подчеркнул, что необходимо популяризировать среди молодежи общественные дела великих людей, прошедших свой жизненный путь во имя процветания казахской нации.

Научный центр «**Археологии и антропологических исследований**» сотрудничает с Казахским национальным университетом им. Аль-Фараби, Институтом археологии им. А.Маргулана КН МНиВО РК, Национальным музеем Республики Казахстан, Центральным государственным музеем Казахстана, и пр. Подписан Меморандум о взаимопонимании и сотрудничестве между Южно-Казахстанским университетом им. М.Ауэзова МНиВО и Институтом истории и этнологии имени Ч.Ч.Валиханова Комитета науки МНиВО РК, Туркестанским областным историко-краеведческим музеем, ТОО «Инженерная археология». В частности, проводится совместные исследования, научные конференции и семинары, осуществляется подготовка научных кадров.

В 2023 году научные сотрудники НЦ «**Археологии и антропологических исследований**» проводили работы по следующим двум основным направлениям:

#### **а/ по антропологическим исследованиям**

##### **№1. Антропологические исследования**

*Раздел календарного плана №1-1. Лабораторная обработка палеоантропологических материалов из могильника Каменка (Южный Казахстан);*

*Раздел календарного плана 1-2.Изучение палеоантропологических материалов из могильников ТасБастау, Коктубек 1 и 2, Акжайлыу 1 (Восточный Казахстан);*

*Раздел календарного плана 1-3.Подготовка доклада на конференции и написание статьи по антропологии для журнала «Шығыс».*

За отчетный период 2023 года сотрудники НЦ осуществляли следующие научно-исследовательские работы:

- корректировка плана научно-исследовательских работ на текущий год и определение конкретных палеоантропологических материалов для этих исследований по регионам РК.

- лабораторная обработка палеоантропологических материалов из южного региона республики, полученных из археологических раскопок предыдущих лет, хранящихся в НЦ для последующего изучения;

- первичный визуальный осмотр, классификация и первоначальные антропологические определения;

- антропологическое изучение костных материалов из 4 могильников Восточного Казахстана;

- написание научных статей по антропологии, участие в написании коллективных монографий.

Весь отчетный период сотрудники, находящиеся дистанционно от НЦ, работали на 0,5 ставки, поэтому объем выполняемых работ соответствовал половине проводимых в обычных условиях.

В первую очередь подверглись лабораторной обработке остеологические материалы из раскопок Южного Казахстана разных исторических периодов – в основном раннего средневековья. В частности, из могильника Каменка. К ним относятся палеоантропологические материалы, представленные как черепами, так и отчасти посткраниальными скелетами, а также разрозненными и отдельными костями и их фрагментами, имеющими разную степень сохранности: от хорошей до очень плохой, большая часть из которых являлись человеческими останками, и небольшая часть разрозненных костей оказались костями животных.

Согласно общепринятой методике лабораторной обработки палеоантропологических материалов были выполнены следующие действия:

- в первую очередь, следует отметить, что работа с костными материалами проводится только в виниловых перчатках, ни в коем случае не прикасаясь к ним голыми руками; внимательно следя за тем, чтобы кости разных индивидуумов не смешались между собой и этикетки к каждому из них не были утеряны;

- далее проводилась обработка в следующем порядке:

1) чистка костных материалов от остатков грунта только сухим способом с помощью щеток (для крупных костей – хозяйственной щеткой с более грубой щетиной, для черепа и особенно лицевой области, а также других мелких костей скелета – зубной щеткой с щетиной средней жесткости. Лишь в случае очень твердого и плотного грунта допускалась полувлажная чистка, т.е. при помощи частичного намачивания мокрой щеткой отдельных участков земляного кома, не прикасаясь к костной поверхности.

2) отверстия, углубления вычищались деревянными или пластиковыми заостренными палочками, а полости (внутри черепа) – пластиковой чайной ложкой (металлические инструменты и приспособления для чистки не применялись, т.к. они могут сильно нарушить поверхность кости и оставляют следы металла на костях);

3) кости скелета и черепа после чистки распределялись и упаковывались в отдельные пакеты. Все маленькие, средние пакетики и общую упаковку (пакет или коробку) для каждого скелета снабжались этикеткой с указанием археологической легенды (название экспедиции, год раскопок, географическое и административное место расположения памятника, его наименование, номер кургана или ограды, номер погребения или могилы и номер, или другое наименование (например, южный, западный и т.д.) скелета, если захоронение парное или групповое). В пакетах отдельно размещались: а) череп и нижняя челюсть, а также посмертно выпавшие зубы; б) трубчатые кости рук; в) трубчатые кости ног; г) тазовые кости (левая и правая безымянные кости, и крестец); д) лопатки и грудина (рукоятка и тело); е) ребра; ж) позвонки; з) кости кистей рук (кости

запястья, пястные и фаланги); и) кости стоп (пяточная, таранная, кости предплюсны, плюсневые и фаланги).

Всего из указанного могильника были обработаны костные материалы в количестве 25 индивидуумов, а также 7 индивидуумов из могильников раннего железного века Восточном Казахстане – ТасБастау, Коктубек 1 и 2, Ак жайлау 1. Все обработанные остеологические материалы принадлежали взрослым людям, подавляющее большинство которых относилось к мужскому полу и меньшее число скелетов оказались женскими. Были найдены также несколько детских костных останков возрасте от 3 до 16 лет.

Далее по указанным костным материалам были проведены следующие работы:

1) Первичный визуальный осмотр костей черепов и посткраниальных скелетов для оценки их состояния (общего состава, целостности и сохранности). Здесь заполнялись специально разработанные бланки I, II и III в зависимости от состава костяков, будь-то полный скелет, либо только кости посткраниального скелета или только черепа с нижней челюстью. Для каждой части или раздела скелета в бланке перечислялись соответствующие отдельные кости, входящие в них. Конкретно указывались наличие тех или иных костей, с каждой стороны тела (левая и правая), степень их сохранности (со следующей рубрикой: хорошая, средняя, плохая и очень плохая). Для лицевой части также фиксировалось наличие сохранившихся зубов во всех четырех квадрантах на верхней и нижней челюстях с указанием прижизненной либо посмертной утери недостающих зубов.

2) Определение принадлежности костей человеку (с выявлением наличия костей животных), с выделением каждого индивидуума и отделением костей от других индивидуумов. Поскольку иногда среди человеческих костей могут встречаться отдельные кости или фрагменты костей разных животных, то важно их сразу отделять и сохранять для возможных будущих палеозоологических определений соответствующими специалистами, если таковая необходимость возникнет. Среди исследуемых материалов было отмечено примерно 15 % случаев присутствия костей животных. Кроме того, случаются перемешивания отдельных костей разных индивидуумов при парных либо групповых захоронениях. В последнем случае работа по разделению может значительно усложниться, тогда приходится использовать половозрастные различия и размерные, а также другие морфологические индивидуальные особенности исследуемых костных останков. Среди рассматриваемых костных останков только у трех индивидуумов были выявлены небольшое число отдельных костей и зубов от других скелетов.

3) Классификация и сортировка костей и их фрагментов согласно их анатомической принадлежности и сторонам симметрии (левая и правая), включая кластеризацию зубов по квадрантам. Квалифицированное выполнение данного предварительного этапа исследований костных материалов имеет очень важное значение для последующих антропологических определений возраста, пола и других морфологических характеристик изучаемых скелетов. Для тех скелетов, сохранность которых была неудовлетворительная (когда много утерянных костей или их частей, разрушена большая часть имеющихся костных структур, не подлежащая антропологической реставрации, малый размер сохранившихся фрагментов и т.д.) нам приходилось ограничиваться лишь констатацией некоторых особенностей и признаков, чтобы максимально добыть информацию о их половой принадлежности, возрасте и расовых чертах, как на черепе так и на костях посткраниального скелета.

4) Визуальный осмотр костей для выявления каких-либо индивидуальных особенностей и на предмет наличия следов деформаций и манипуляций над телом (прижизненных, либо посмертных), патологий и других изменений с определением их точного места расположения, степени проявления и распространения, общих размеров и др. Прежде всего, у нескольких индивидуумов были отмечены следы травм (заросших костных переломов на конечностях и ребрах), некоторых болезней (остеопорозы, остеохондрозы, артриты, последствия инфекций и воспалений на костях, аномалии на

зубах), а также другие аномалии, не являющиеся угрожающими здоровью и жизни, такие как дополнительные сегменты на крестце, суставные площадки, отростки и отверстия на костях, вормиевы косточки в швах черепа, относимые к так называемым дискретно-варьирующим признакам. Их тоже необходимо фиксировать при визуальном осмотре, как наследственные признаки.

Кроме того, по большинству остеологических материалов средней и плохой сохранности нами была проведена также одна из наиболее трудоемких и затратных по времени работ, которая заключалась в проведении антропологической реставрации костей и их фрагментов для восстановления по возможности их целостности с целью последующих определений, измерений и фотофиксации. Хотя в некоторых случаях при большой степени разрушения и, тем более при утере частей и фрагментов костей, найти места состыковок разрушенных участков не всегда удавалось, и, соответственно, добиться восстановления целостности костей при этом не представлялось возможным. В остальном следует отметить, что почти больше половины из общего числа костных останков имели посмертные повреждения на костях и часть разрушенных фрагментов подверглись антропологической реставрации.

Относительно первоначальных антропологических определений по костным материалам, то они включали определения возраста, половой принадлежности, антропологических индивидуальных и типологических особенностей по каждому скелету. Определение возраста проводилось по разработанной общепринятой методике (на основе признаков на зубах, степени облитерации швов на черепе и степени оссификации эпифизов с диафизами, состоянии костной ткани и суставных поверхностей, возрастных изменений на разных костных структурах и др.). Рубрикации по возрасту использовались как общие словесные: детский, подростковый, молодой, зрелый и старческий, так и по годам, в основном по пятилетиям для взрослых: 18-20, 20-25, 25-30 и т.д. Принадлежность к тому или иному полу определялась по характерным признакам как, на черепе, так и на всем посткраниальном скелете с учетом степени половой дифференциации внутри серии, которая в свою очередь по-разному выражена у разных рас. Как известно, в случае противоречивости признаков пола чаще всего склоняются к отнесению к женскому полу, либо ставят знак вопроса, имея в виду сомнительность окончательного определения. Индивидуальные расовые признаки и принадлежность к определенному антропологическому типу серии из Восточного Казахстана характеризовались не только общим словесным описанием, но и проведением специальных краниологических и остеологических измерений, являющихся более сложным и длительным этапом исследований, кроме лабораторной обработки костных материалов.

#### Описание изученных остеологических материалов

Могильник ТасБастау. Курган 76.

##### А) Состав и сохранность костей

Череп хорошей сохранности. Нижняя челюсть сохранилась хорошо, также, как и часть зубов: на верхней челюсти – все резцы, правые клык и первый моляр, левый третий моляр, на нижней челюсти – правый медиальный и латеральный резец, первый премоляр и первый моляр слева (Приложение 1 рис.1-9). За исключением левой височной кости, у которой посмертно была вырезана барабанная часть в качестве образца для анализа ДНК.

Посткраниальный скелет. Длинные кости и большинство других костей посткраниального скелета целом имеют хорошую сохранность. Отмечены лишь разрушения нижней части грудной клетки (нижние ребра), небольшие повреждения отростков позвонков. Не хватает части костей ступней ног и кистей рук (Приложение 1 рис.10-19). Кроме того, целостность двух длинных костей была посмертно нарушена: на правых бедренной и плечевой костях были вырезаны задняя половина и передняя половина диафизов длиной 7-8 см для анализа ДНК. Вследствие чего оказались невозможными остеологические измерения: сагиттальный диаметр и окружность



середины диафиза правой бедренной кости, соответствующие ее указатели (массивности и пилястрии) наибольший и наименьший диаметры, а также окружность середины диафиза правой плечевой кости.

#### Б) Описание антропологических определений и основных особенностей

Череп очень массивный, особенно в затылочной части, крупный по размерам (как по широтно-продольным, так и по высотным), брахикранный по черепному указателю (Приложение 2 табл.1), его поверхностный рельеф сильно развит. Лоб широкий, довольно высокий, выпуклый, сильно наклонный, с заметными лобными буграми и хорошим развитием надбровья. Теменные бугры сравнительно выступают. Затылок очень широкий, средней высоты, выпуклый, заметно выступающий с очень хорошо заметным затылочным бугром. Сосцевидные отростки крупные по размерам, овальной формы. Лицо очень большое, как по ширине, так и по высоте, средне профилированное в верхней части и умеренно профилированное в средней части. Клыковые ямки в целом глубокие. Нос высокий, средней ширины. Носовые кости выступают заметно. Орбиты высокие и широкие, подквадратной формы. Скуловые кости средне выступают. Скуловые, лобные отростки очень массивные и широкие. Лицо умеренно ортогнатное в вертикальной плоскости, со слабым альвеолярным прогнатизмом. Нижняя челюсть крупная, массивная с хорошо развитым поверхностным рельефом, широкая, высокая, ее ветви широкие и достаточно наклонные. Форма нижней челюсти параболоидная. Подбородок выступает сильно, впереди большой и мощный подбородочный треугольник. Углы слегка выступают наружу, очень широкие, тело нижней челюсти очень массивное по толщине и довольно высокое, особенно на уровне симфиза. Костное небо на верхней челюсти очень широкое, длинное и глубокое. Сохранившиеся моляры четырехбугорковой формы. Форма прикуса прогения. На нижней челюсти выявлены *toqusmandibularis* – шишкообразные бугорки на уровне клыков, премоляров и первого моляра слева.

Степень облитерации швов на черепе разная: венечный, сагиттальный и затылочный швы еще не заросли, височные швы - частично. В сагиттальном и затылочном швах обнаружены дополнительные wormeovy косточки. При этом степень стертости зубов оценивается баллами 0-3. Невысокая степень облитерации швов, малая изношенность коронок зубов, хорошее состояние костных структур (их гладкость, особенно на суставных поверхностях, высокая плотность, значительная тяжесть) свидетельствуют о возрастном интервале 30 – 35 лет. Половая принадлежность данного индивидуума не вызывает сомнений и относится к мужскому полу. Общие морфологические особенности отражают смешанный расовый тип, в котором европеоидные черты преобладают над монголоидными.

Кости посткраниального скелета имеют большую массивность, крупные по размерам, как по продольным, так и по широтным (Приложение 2 табл.2). Поверхностный рельеф на костях в местах прикрепления мышц и сухожилий заметно выражен. Кости таза имеют типично мужской тип строения. Возрастные особенности на костях выражены в виде небольшого остеопороза, большей частью на костях нижних конечностей и таза, а также в виде краевых костных разрастаний на телах поясничных позвонков (Приложение 1 рис.20), что является не только возрастным изменением, но также следствием больших физических нагрузок на область поясницы. В этой связи обращает на себя внимание очень сильное развитие ягодичной бугристости на бедренных костях (Приложение 2 табл.3), что может свидетельствовать о всадничестве, как наиболее частой деятельной активности. Общие физические параметры свидетельствуют о хорошем физическом развитии данного индивидуума, большой мышечной силе, и гармоничном пропорциональном развитии всех частей тела, что позволяет заключить о высокой двигательной активности и больших физических возможностях его тела. Общие пропорции тела относятся к мезоморфному типу, то есть со средними пропорциями между конечностями и корпусом тела.

Могилиник Коктубек 1. Оба 4.

#### А) Состав и сохранность костей

Череп. Степень сохранности черепа и нижней челюсти, умеренная. Лобная, теменные, височные и затылочная кости полуразрушены и были склеены мастикой. Часть поверхности лобной и теменных костей (больше слева) расслоилась и частично утеряна. На правой височной кости выпилен барабанная часть в качестве образца для анализа ДНК. Основание черепа отсутствует. Лицо сохранилось лучше: повреждены лишь нижние края носовых костей и отсутствуют височные отростки скуловых костей. Нижняя челюсть представлена большим фрагментом передней и левой части тела, поврежденного с нижней стороны. Ветви отсутствуют (Приложение 1 рис.21-29). Из всех зубов на верхней челюсти сохранились лишь четыре зуба с левой стороны (медиальный резец, клык, первые премоляр и моляр), а на нижней – восемь зубов (латеральные резцы, клыки и с левой стороны оба премоляра и три моляра). Кроме второго премоляра справа, утерянного при жизни, остальные отсутствующие зубы были утеряны посмертно.

Посткраниальный скелет. Длинные кости представлены в почти в полном составе. Степень сохранности средняя (на левой стороне разрушены нижние части бедренной, верхний эпифиз большеберцовой костей, повреждены эпифизы обеих малых берцовых костей, их диафизы треснуты, верхний эпифиз и нижний эпифиз левых плечевой и лучевой костей, у которой отсутствует верхний эпифиз, поврежден диафиз левой локтевой кости). Эти разрушения частично реставрированы. Остальные кости посткраниального скелета тоже сохранились средне (левая лобковая кость подклеена, крестец частично поврежден, разрушены средняя часть и акромиальный отросток левой лопатки, нижняя часть тела грудины, некоторые разломанные пополам из большинства сохранившихся ребер подклеены, отсутствует шестой и поврежден четвертый шейный позвонок, половина костей стоп и большинство костей кистей рук отсутствуют) (Приложение 1 рис.30-39).

#### Б) Описание антропологических определений и основных особенностей

Череп крупный по размерам, особенно по продольным (мезокrania), имеет массивность выше средней степени, со средне развитым поверхностным рельефом, более заметным в затылочной области. Лоб широкий, высокий, достаточно наклонный и выпуклый, затылок средней ширины, овальный, высокий. Теменные и лобные бугры средне выступают. Надбровные дуги и область переносья средне развиты. Лицо узкое с массивной нижней челюстью, средне профилированное в вертикальной плоскости и резко профилированное в горизонтальной плоскости на всех уровнях. Носовые кости выступали заметно, судя по степени развития передне-носовой ости, скуловые – средне. Орбиты высокие, широкие. Нижняя челюсть, судя по сохранившемуся фрагменту, была широкая, высокая, округлым и достаточно выступающим подбородком. Моляры на нижней челюсти пяти- и шестибугорковые. Отмечен альвеолярный прогнатизм (Приложение 2 табл.1).

Длинные кости отличаются довольно крупными размерами, но средней массивностью, заметно выраженным поверхностным рельефом. Кости таза тоже крупные и массивные и характеризуются типично мужскими особенностями. Лопатки и особенно ребра тоже отличаются большими размерами и массивностью (Приложение 2 табл.2)

Все вышеперечисленные особенности на черепе посткраниального скелета совершенно определенно свидетельствуют о принадлежности данного скелета мужчине. Судя по степени облитерации швов на черепе (венечный шов зарос частично, сагиттальный – большей частью, затылочный – наполовину), а также состоянию костных структур, включая наличие отдельных остеопорозных отверстий, а также средней степени стертости коронок зубов на обеих челюстях (баллы 1-3), можно сделать вывод о возрастном интервале в пределах 40-45 лет. Развитие поверхностного рельефа на длинных костях в целом хорошее (Приложение 2 табл.3). Общие пропорции тела указывают на мезоморфный тип (рост выше среднего).

Антропологический тип рассматриваемого индивидуума выражен достаточно четко – это смешанный комплекс, в котором европеоидные компоненты значительно преобладают над монголоидными.

#### Могильник Коктубек 2. Оба 3. Индивидуум 1.

##### А) Состав и сохранность костей

Череп. Найден полуразрушенный череп с нижней челюсти. Черепная коробка плохой сохранности, сохранились лобная, теменные кости (нижние части разрушены) и верхняя часть затылочной кости. Обе височные кости и основание отсутствуют. Лицевой отдел сохранился лучше, только отмечены небольшие повреждения левой скуловой кости и альвеолярный край правой верхнечелюстной кости. Нижняя челюсть не имеет правого суставного отростка. Зубов сохранилось мало: на верхней челюсти два коренных зуба (левые первый и второй моляры), на нижней челюсти – правый второй моляр. При этом на обеих челюстях третьи моляры еще не проросли, их коронки виднеются в глубине лунок. Остальные зубы, за исключением латерального левого резца, который был утерян при жизни, не сохранились посмертно (Приложение 1 рис.40-48).

Посткраниальный скелет. Из всех длинных костей сохранились (плохо) обе бедренные (эпифизы отдельно, на правой поврежден диафиз, на левой отсутствует нижняя часть диафиза), правая малая берцовая кость (половина диафиза), левая плечевая кость, разломанная пополам, эпифизы большеберцовых и плечевых костей. Из остальных костей сохранились разрушенная по краям левая безымянная кость, несросшая с локтевой и седялицной костями, левая ключица без эпифизов, фрагмент латерального края правой лопатки с суставной поверхностью, хорошо сохранившаяся рукоятка грудины, 15 фрагментов ребер, 3 шейных и 5 грудных позвонков плохой сохранности (Приложение 1 рис.49-50).

##### Б) Описание антропологических определений и основных особенностей

Общие морфологические особенности рассматриваемого скелета - относительная массивность и немного более развитый поверхностный рельеф для его возраста, о чем будет сказано ниже. По общим размерам черепная коробка средней длины и ширины, относительно высокая. Лобные и теменные бугры выступают умеренно. Лоб узкий, высокий, средне наклонный и выпуклый. Надбровные дуги средней степени развития, а область надпереносья развита меньше среднего значения. Лицевая часть характеризуется средней шириной, малой высотой, относительно средне профилированное в вертикальной плоскости. В горизонтальной плоскости лицевой скелет более профилированный, особенно в средней части. Носовые кости выступали в средней степени. Клыковые ямки средней глубины. Нос небольших размеров как по ширине, так и по высоте (Приложение 2 табл.1). Костное небо умеренно широкое и неглубокое. Сохранившиеся коренные зубы 4-х-бугорковые. Степень стертости нулевая. Швы на черепе не заросшие.

Длинные кости, также как и череп отличаются не очень большими размерами (Приложение 2 табл.2), хотя достаточно массивными для скелета подростка со средне развитым рельефом (Приложение 2 табл.3). Структура костных тканей очень плотная и гладкая на поверхности. Суставная поверхность тоже гладкая без краевых разрастаний. Поверхностный рельеф в местах прикрепления скелетных мышц развит средне и выше среднего. На длинных костях, ключицах эпифизы не срослись. Кости таза тоже не все срослись.

Вышеперечисленные особенности как на черепе, так и на костях посткраниального скелета несмотря на их плохую сохранность позволяют без особых сомнений отнести пол данного индивидуума к мужскому (на сохранившейся безымянной кости седялицная вырезка имеет острый угол). Возраст на основании всего комплекса признаков на черепе, особенно на зубах, и на скелетных костях определяется в пределах 16-18 лет.

Расовые особенности, отмеченные на данном скелете, особенно на черепе, указывают на европеоидный комплекс, хотя и в несколько смягченной форме (грацильный вариант) с небольшой примесью монголоидных элементов.

#### Могильник Коктубек 2. Оба 3. Индивидуум 2.

##### А) Состав и сохранность костей

Череп не сохранился.

Посткраниальный скелет. От всего скелета сохранились только левые большая и малая берцовые кости, из диафиза которой вырезана передняя часть длиной 8 см для анализа ДНК, фрагмент ребра среднего уровня, грудной (№6 или №7) и поясничный (№3) позвонки, 1 пястная кость (Приложение 1 рис. 51).

##### Б) Описание антропологических определений и основных особенностей

Кости скелета имеют средние размеры, массивность и поверхностный рельеф, развитые выше средней степени (Приложение 2 табл.2 и 3). Структура костной ткани на костях посткраниального скелета имеет определенные возрастные изменения (бугристости, шероховатости и остеопороз на большеберцовой кости, остеофиты на отростках позвонков). Исходя из вышеприведенных характеристик, данный скелет можно отнести мужчине среднего возраста (40-50). Относительно расовой принадлежности можно констатировать наличие смешанного комплекса на основании строения размеров длинных костей и средней степени выраженности полового диморфизма. Более подробной информации получить не удастся из-за крайней фрагментарности костей скелета.

#### Могильник Ак жайляу 1. Курган 4.

##### А) Состав и сохранность костей

Череп. Представлен череп с нижней челюстью средней сохранности. На лобной кости повреждены поверхностный слой и левое надбровье, а также верхний край левой орбиты. Правая височная кость отсутствует, от левой осталась лишь верхняя часть чешуи, и нижняя часть спилена для анализа ДНК. В лицевом отделе повреждены боковой край левой верхнечелюстной кости, нижний край носовых костей, суставной отросток и нижний край нижней челюсти справа. Зубы сохранились в небольшом числе: левые латеральный резец, клык премоляр и первый моляр, правый второй премоляр на верхней челюсти, а также коронки всех третьих моляров на обеих челюстях, не проросшие и виднеющиеся в лунках. Два веоных медиальных резца были утеряны при жизни, остальные недостающие зубы – посмертно (Приложение 1 рис.52-60).

Посткраниальный скелет. Отсутствует.

##### Б) Описание антропологических определений и основных особенностей

Умеренной массивности череп с нижней челюстью имеют относительно средние размеры и умеренную выраженность поверхностного рельефа в местах прикрепления мышц и сухожилий. Черепная коробка гипербрахикранная по черепному указателю. Лоб широкий, средневысокий, довольно покатый и слегка уплощен. Лобные бугры выступают умеренно, а теменные не выражены. Надбровные дуги и надпереносье имеют степень выраженности чуть ниже средней степени. Затылок средней ширины, невысокий, немного уплощен и очень слабо выступает. Затылочный бугор мало заметен. Лицо неширокое, невысокое, по вертикали ортогнатное в целом, по горизонтали слабо профилированное в верхней части лица и более в средней. Нос по размерам немного меньше среднего (особенно по высоте), но носовые кости выступают не сильно. Выступление скуловых костей тоже не так значительно. Орбиты среднеширокие, относительно высокие, слабо наклонные, подквадратной формы. Клыковые ямки неглубокие. Нижняя челюсть среднеширокая, округлая впереди, с достаточно высокими, широкими и сильно наклонными ветвями, почти прямыми и округлыми по форме углами, со средне

выступающим широким и округлым подбородком. Зубной ряд на обеих челюстях ровный. Верхние моляры – четырехбугорковой формы (Приложение 2 табл.1).

Признаки пола, хотя и нечетко проявленные на данном черепе (по причине расовых особенностей, о которых будет сказано ниже, нивелирующих степень половой дифференциации), все же свидетельствуют о его принадлежности женщине, если принять во внимание общую грацильность (в области надбровья, затылка и т.д.), размеры черепа в целом и отдельных его частей, толщины нижнего края орбит, лобных и скуловых отростков, тела и ветвей нижней челюсти, а также многие другие признаки. Швы на черепе еще не заращены. Судя по очень слабой стертости коронок зубов (баллы 0-1) и состоянию костной ткани в целом на черепе, возраст погребенной определяется пределами 20-25 лет.

В расовом отношении данный череп совершенно определенно относится к смешанному монголоидно-европеоидному типу, в котором монголоидные черты заметно преобладают над европеоидными. Можно четко констатировать, что обнаруживаемые морфологические черты данного черепа вполне укладываются в пределы вариаций казахстанского варианта тураноидной (южносибирской) расы, который характерен для антропологического типа современных казахов.

Могильник Ак жайляу 1. Курган 5. Индивидуум 1.

Череп. Череп сохранился удовлетворительно. Лобная кость и нижняя часть теменной кости повреждены справа. Нижняя часть правой теменной кости и большая часть височных костей вырезаны для анализа ДНК. Разрушен нижний край затылочной кости. Основание фрагментарно. На лице разрушены правые скуловая и верхнечелюстная кости (также повреждены ее задние края). Нижняя челюсть разломана пополам и склеена. На верхней челюсти сохранились правые первый премоляр и первый и второй моляры, а также первый и третий (в лунке не проросший) моляры слева. На нижней челюсти не хватает клыков и правого второго премоляра, остальные зубы целы. Недостающие зубы на обеих челюстях были утеряны посмертно (Приложение 1. Рис. 61-66).

Посткраниальный скелет. Отсутствует

Б) Описание антропологических определений и основных особенностей

Представленный череп отличается большими продольными и малыми широтными относительно большой высотой. По черепному указателю черепная коробка мезокранная на границе с долихокранией. Отмечается асимметрия черепной коробки из-за посмертной деформации. Поверхностный рельеф на костях черепа выражен довольно слабо. Лоб узкий, высокий, средне, наклонный, выпуклый со слабо выступающими лобными буграми. Теменные бугры выступают немного сильнее. Затылок среднеширокий, овальный, умеренно выступающий. Надпереносье и надбровные дуги умеренно выражены. Лицо узкое, относительно низкое, ортогнатное по вертикали, по горизонтали средне профилированное в верхней части и сильно – в средней. Есть альвеолярный прогнатизм. Хотя в области носа выступание носовых костей немного выше среднего значения. При этом нос - среднеширокий, а орбиты – низкие, относительно общих размеров лица, хотя по абсолютным величинам небольшие. Скуловые кости очень слабо выступают. Нижняя челюсть также довольно грацильная, средняя по общим размерам, слабо рельефная. Высота ее тела и ветвей средняя, а ширина немного больше. Ветви наклонные, а углы прямые. Подбородок неширокий, впереди округлый по форме и слабо выступающий (Приложение 2 табл.1). На верхней челюсти первые моляры четырехбугорковые, третьи – пятибугорковые, на нижней челюсти – первые и третьи моляры пятибугорковые, а вторые – четырехбугорковые. На уровне всех четырех нижних резцов отмечен краудинг (скученность зубов). В венечном и затылочном швах отмечены дополнительные вормиевы косточки.

Облитерация швов на черепе полностью отсутствует, при этом в области основно-затылочного шва щель отсутствует, что вкупе с отсутствием признаков стертости на

зубах (причем третьи моляры еще не проросли на обеих челюсти и видны еще в лунках) указывает на возраст данного индивидуума – 20-25 лет.

Общие размеры, грацильность как черепа в целом, так и лицевого скелета, несмотря на молодой возраст, когда признаки пола могут быть выражены еще недостаточно четко, все же позволяют вполне достоверно определить его как женский.

Антропологический тип является смешанным, и европеоидные элементы выражены в большей степени, чем монголоидные. На это указывают вполне очевидные морфологические особенности черепной коробки, лица и также зубной системы.

#### Могильник Ак жайляу 1. Курган 5. Индивидуум 2.

##### А) Состав и сохранность костей.

Череп. Представлен большим числом малых и средних фрагментов черепной коробки и лица, включая небольшой фрагмент нижней челюсти плохой сохранности с подклеенными ветвями, верхнечелюстные кости тоже были склеены. Найдены 7 зубов: верхние правый первый и оба вторых ложнокоренных, нижние все четыре ложнокоренные зубы. Остальные были утеряны посмертно.

Посткраниальный скелет. Найдены диафизы части длинных костей в плохой сохранности. Их несросшиеся эпифизы не сохранились. Остальные кости – отдельные фрагменты тазовых костей: несросшиеся седалищные и лобковые кости, несколько ребер и кости стопы имеют также плохую сохранность (Приложение 1 рис. 67).

##### Б) Описание антропологических определений и основных особенностей.

Общие размеры, грацильность и морфологические признаки костей скелета указывают на его принадлежность ребенку 4-5 лет. Резцы (вернее их лунки) и ложнокоренные зубы еще молочные. Нижняя челюсть грацильная, углы прямые, подбородок выступающий, слегка угловатый впереди. Ветви средневысокие и сильно наклонные, широкие. Обычно определить пол в детском возрасте трудно из-за недоразвитости и слабой выраженности половых признаков, но в данном случае, судя по массивности костей черепной коробки, верхней и нижней челюсти, рельефу и массивности диафизов длинных костей можно предположить принадлежность скелета мальчику. Определить расовый тип не представляется возможным ввиду крайней фрагментарности черепа и зубов, а также из-за особенностей детского возраста, когда не только половая дифференциация, но и типологические черты еще не выражены.

Таким образом, рассмотрение краниологических и остеологических данных (как измерительных, так и описательных, а также их указателей и индексов) антропологических материалов из могильников ТасБастау, Коктубек 1 и 2, Ак жайляу 1 позволяет составить общую характеристику физических особенностей погребенных. Из 7 индивидуумов – 5 взрослых, из которых 3 мужчин и 2 имеют несомненную принадлежность женскому полу. В целом изученные черепа характеризуются сравнительно схожим физическим обликом: смешанный антропологический тип с разной степенью смешения европеоидных и монголоидных компонентов, из которых первые чаще преобладают над последними. Тем не менее внутри изученной серии в отношении расового типа можно выделить два полюса: к наиболее европеоидному относится наиболее крупные, массивные, с хорошо развитым поверхностным рельефом индивидуум из кургана 76 могильника ТасБастау. На другом полюсе – череп из могильника Ак жайляу 1 курган 5 индивидуум 1, у которого выявлена максимальная доля монголоидных черт в общем смешанном типе. Серия характеризуется мезо- и брахикранией черепной коробкой, довольно высокой, с заметно наклонным лбом, с широким и довольно высоким лицом, с несколько уплощенным в верхней части, и чуть более профилированным в средней части. В вертикальной плоскости лицо в большинстве ортогнатное, встречается и прогнатизм в альвеолярной части. Нос высокий, среднеширокий, заметно или средне выступающий. Орбиты широкие и высокие. Нижняя челюсть тоже крупная, широкая, высокая. Ветви широкие, высокие и довольно наклонные. Кости посткраниального

скелета также крупные, широкие, с выраженным рельефом. При этом пропорции соответствуют мезоморфному типу с несколько более удлиненными верхними конечностями и относительно более короткими нижними. При этом максимальные размеры и степень выраженности европеоидных признаков характерны для мужчины из погребения кургана 7б могильника ТасБастау. У остальных скелетов морфологические параметры меньше по размеру, например, это касается широтных размеров черепной коробки и лица, а также продольных размеров длинных костей. Хотя углы их горизонтальной профилировки на обоих уровнях заметно разнятся. Общий антропологический облик изученных индивидуумов характеризуется смешанным с разной степенью содержания европеоидных и монголоидных компонентов: от сугубо европеоидных до преобладания монголоидными особенностями над европеоидными. Хотя следует иметь в виду малочисленность серии, тем более при отдельном рассмотрении мужских и женских индивидуумов. Поэтому делать далеко идущие выводы об их физических связях с другими популяциями, как в синхронном, так и диахронном срезе, пока преждевременно.

Следует обратить внимание археологов на то, что информативность антропологических определений была немало снижена из-за вырезанных из костей образцов (височные кости, диафизы длинных костей) для анализа ДНК до того, как костные материалы поступили для наших исследований. Например, без височных костей невозможно установить череп на штатив Моллисона, чтобы сделать измерения важнейших угловых признаков на черепной коробке и лицевом отделе. Вырезанные довольно большие участки диафизов на длинных костях не позволили измерить продольные и поперечные размеры середины диафизов, что повлияло на определение соответствующих указателей для оценки пропорций этих костей. Поэтому напрашивается настоятельная рекомендация – прежде, чем вырезать какие-либо образцы из костей, тем более хорошей сохранности, необходимо проводить палеоантропологические исследования с полноценными измерениями, описаниями и фотофиксацией нетронутых материалов. При этом нет надобности брать у одного и того же индивидуума несколько образцов одновременно (и из обеих височных костей черепа и из диафизов длинных костей), т.к. результат анализа ДНК по ним будет совершенно одинаковым. Это совсем нерационально не только с точки зрения стоимости довольно дорогих анализов ДНК, но и портит целостность и сохранность уникальных костных материалов, которые и так малочисленны, особенно, происходящих из памятников древних периодов.

Таким образом, по упомянутым выше палеоантропологическим материалам из Южного и Восточного Казахстана был проведен целый ряд работ по лабораторной обработке, классификации, визуальному осмотру и первоначальным и подробным антропологическим определениям.

Кроме этого, за отчетный период Исмагуловым О., Саиповым А. и Исмагуловой А. были написаны следующие статьи и монографии:

В статье «Гуманитарные науки Казахстана о происхождении и истории казахского народа» обсуждаются веками употребляемые термины относительно древней истории и хозяйственно-культурной деятельности казахского народа. Начиная со времен царизма и тоталитарного коммунистического режима (и до сих пор) при описании истории и культуры казахов именовали номадами, кочевниками, степными «цыганами», подобно бездомным бродягам и кочевым племенам пустынь и тихоокеанского водного бассейна и т.д.

Только в условиях Нового Казахстана приходится избавляться от таких унижительных терминов, когда, благодаря широким археологическим раскопкам, и особенно с открытием разработок железных руд и изготовления древними местными насельниками металлических орудий труда, боевого снаряжения, а также знаменитых уникальных золотых ювелирных изделий, стало очевидным комплексный характер их хозяйственного уклада. Рудокопные и плавильные мастерские были впервые выработаны

в Центральной Азии на территории Казахстана. Здесь же впервые получило широкое распространение коневодство еще в энеолитическое время. Близкие предки казахского народа перемещались на своей территории строго меридионально: с юга на север, в отличие от древних собственных кочевников Азии, кочевавших с Востока на Запад.

Комплексные антропологические исследования показали, что казахи и их предки живут на своей первоначальной родине на протяжении более 50-ти веков. Они постоянно занимались комплексным типом хозяйства. В пользу этого говорят все историко-культурные материалы, представляемые в семитомной истории казахского народа, опирающиеся на реальные факты, а не на выдуманных постулатах тоталитарной коммунистической идеологии. Таким образом, за 2023 г. сотрудники лаборатории физической антропологии выполнили все необходимые научно-исследовательские работы.

В статье «Физическая антропология - научные ворота этнокультурной истории казахского народа» в общем контексте рассматривается термин «раса», который на казахский язык переводится как «нәсіл», что имеет отношение к генетике. Тогда как в большом арабо-русском словаре арабское слово «rasa» означает «голова», «происхождение». Поэтому этот общебиологический термин на казахском должен звучать также как в международном масштабе на разных языках – «раса».

В статье значительное место занимает описание дерматоглифического материала, собранного среди сельских казахов в масштабе республики. В целом антропологические исследования проводились по комплексной программе: по соматологии, одонтологии, серологии, дерматоглифике, вкусовому свойству РТС, краниологии. На основе анализа дерматоглифических данных была продемонстрирована гомогенность казахской популяции. Была получена кластеризация показателей по дерматоглифике для территориальных локальных групп казахов (восток, юг, север, центр, запад) и субэтнических подразделений (Старший, Средний и Младший жузы). Кроме того, была определена самостоятельность дерматоглифического статуса казахов среди народов Евразии. Аналогичная картина складывается и по другим системам морфофизиологических признаков. Таким образом, согласно полученным эпохальным схемам в статье, современные казахи представляют собой результат длительного этноантропологического развития их предков на протяжении более 50 веков и являются исконными жителями на собственной древней предковой Казахской земле.

Таким образом, за 2023 г. сотрудники **НЦ «Археология и антропологические исследования»** выполнили все запланированные научно-исследовательские работы.

### Приложение 1 Фотоиллюстрации



Рис.1. Могильник ТасБастау. Курган 76.  
Череп с нижней челюстью, вид анфас.



Рис.2. Могильник ТасБастау. Курган 76.  
Череп с нижней челюстью, вид сбоку слева.





Рис.3. Могильник ТасБастау. Курган 76.  
Череп, вид сверху.



Рис.4. Могильник ТасБастау. Курган 76.  
Череп, вид сзади.

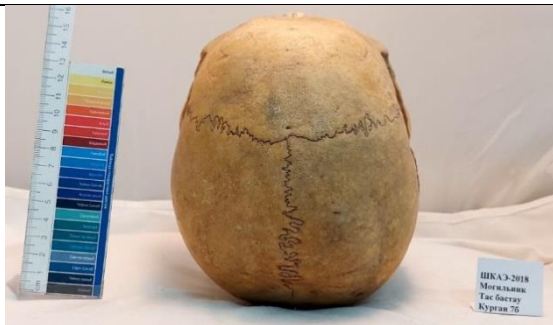

Рис.5. Могильник ТасБастау. Курган 76.  
Череп, вид снизу.

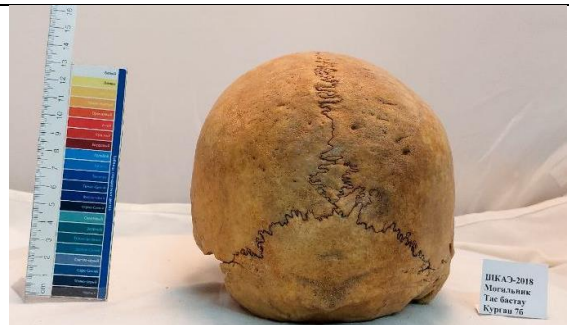

Рис.6. Могильник ТасБастау. Курган 76.  
Нижняя челюсть, вид спереди.



Рис.7. Могильник ТасБастау. Курган 76.  
Нижняя челюсть, вид сбоку слева.



Рис.8. Могильник ТасБастау. Курган 76.  
Нижняя челюсть, вид сверху.



Рис.9. Могильник ТасБастау. Курган 76.  
Нижняя челюсть, вид сзади.



Рис.10. Могильник ТасБастау. Курган 76.  
Кости нижних конечностей, вид спереди.



Рис.11. Могильник ТасБастау. Курган 76.  
Кости нижних конечностей, вид сзади.



Рис.12. Могильник ТасБастау. Курган 76.  
Кости таза, вид спереди и сверху.



Рис.13. Могильник ТасБастау. Курган 76.  
Кости верхних конечностей, вид спереди.



Рис.14. Могильник ТасБастау. Курган 76.  
Кости верхних конечностей, вид сзади.



Рис.15. Могильник ТасБастау. Курган 76.  
Ключицы, лопатки и грудина, вид спереди.



Рис.16. Могильник ТасБастау. Курган 76.  
Ребра, вид сверху.



Рис.17. Могильник ТасБастау. Курган 76. Позвонки, вид снизу.

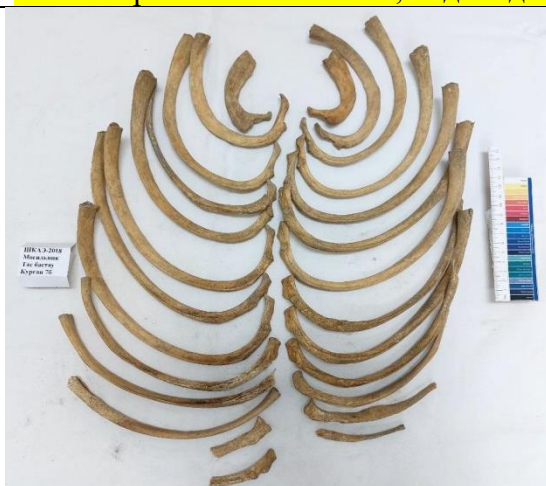

Рис.18. Могильник ТасБастау. Курган 76. Кости стоп и надколенники, вид сверху.



Рис.19. Могильник ТасБастау. Курган 76. Кости кистей, вид спереди.



Рис.20. Могильник ТасБастау. Курган 76. Костные разрастания на поясничных позвонках.



Рис.21. Могильник Коктубек 1. Оба 4. Череп без нижней челюсти, вид анфас.



Рис.22. Могильник Коктубек 1. Оба 4. Череп без нижней челюсти, вид сбоку слева.

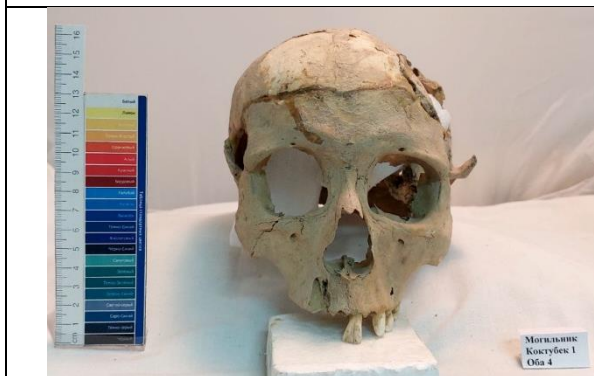

Рис.23. Могильник Коктубек 1. Оба 4.  
Череп, вид сверху.



Рис.24. Могильник Коктубек 1. Оба 4.  
Череп, вид сзади.

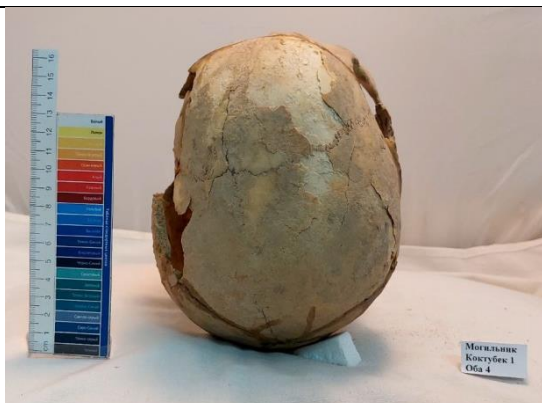

Рис.25. Могильник Коктубек 1. Оба 4.  
Череп, вид снизу.

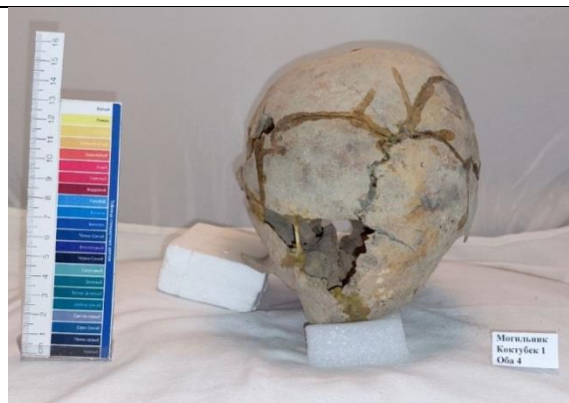

Рис.26. Могильник Коктубек 1. Оба 4.  
Нижняя челюсть, вид спереди.



Рис.27. Могильник Коктубек 1. Оба 4.  
Нижняя челюсть, вид сбоку слева.

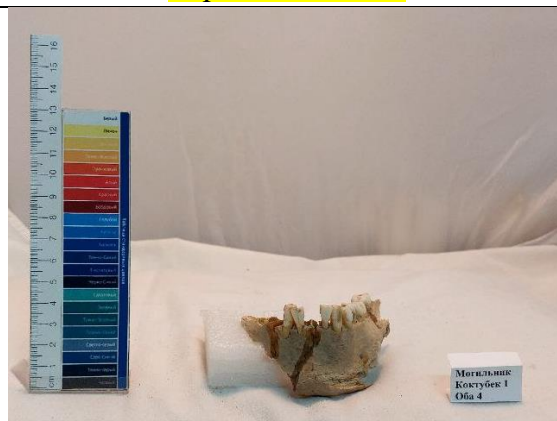

Рис.28. Могильник Коктубек 1. Оба 4.  
Нижняя челюсть, вид сзади.



Рис.29. Могильник Коктубек 1. Оба 4.  
Нижняя челюсть, вид сверху.

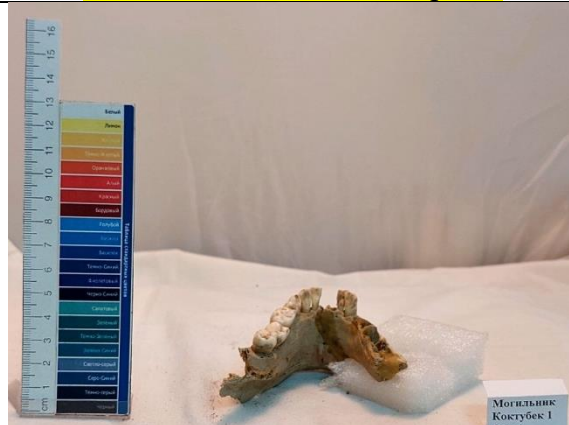

Рис.30. Могильник Коктубек 1. Оба 4.  
Кости нижних конечностей, вид спереди.



Рис.31. Могильник Коктубек 1. Оба 4.  
Кости нижних конечностей, вид сзади.



Рис.32. Могильник Коктубек 1. Оба 4.  
Кости верхних конечностей, вид спереди.



Рис.33. Могильник Коктубек 1. Оба 4.  
Кости верхних конечностей, вид сзади.



Рис.34. Могильник Коктубек 1. Оба 4.  
Кости таза, вид спереди и сверху.



Рис.35. Могильник Коктубек 1. Оба 4.  
Ключицы лопатки, грудина, вид спереди.



Рис.36. Могильник Коктубек 1. Оба 4.  
Позвонки, вид снизу.



Рис.37. Могильник Коктубек 1. Оба 4.  
Ребра, вид сверху.



Рис.38. Могильник Коктубек 1. Оба 4.  
Кости стоп и надколенники, вид сверху.



Рис.39. Могильник Коктубек 1. Оба 4.  
Кости кистей, вид спереди.



Рис.40. Могильник Коктубек 2. Оба 3.  
Индивид 1. Череп без нижней челюсти, вид анфас.



Рис.41. Могильник Коктубек 2. Оба 3. Индивид 1. Череп без нижней челюсти, вид сбоку слева.



Рис.42. Могильник Коктубек 2. Оба 3. Индивид 1. Череп, вид сверху.



Рис.43. Могильник Коктубек 2. Оба 3. Индивид 1. Череп, вид сзади.

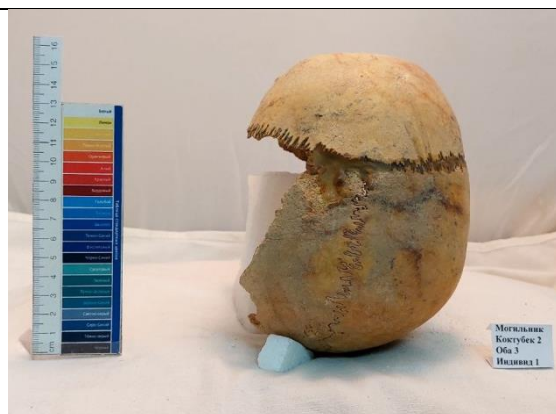

Рис.44. Могильник Коктубек 2. Оба 3. Индивид 1. Череп, вид снизу.

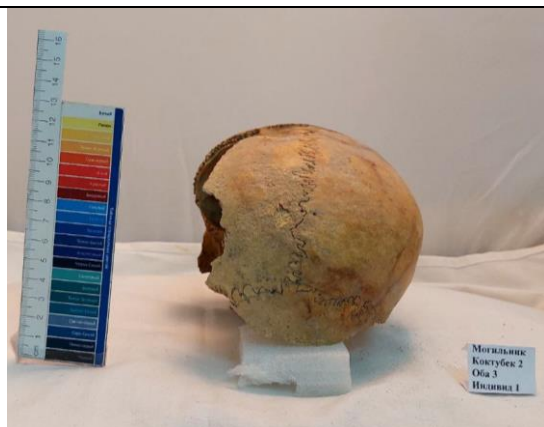

Рис.45. Могильник Коктубек 2. Оба 3. Индивид 1. Нижняя челюсть, вид анфас.



Рис.46. Могильник Коктубек 2. Оба 3. Индивид 1. Нижняя челюсть, вид сбоку слева.

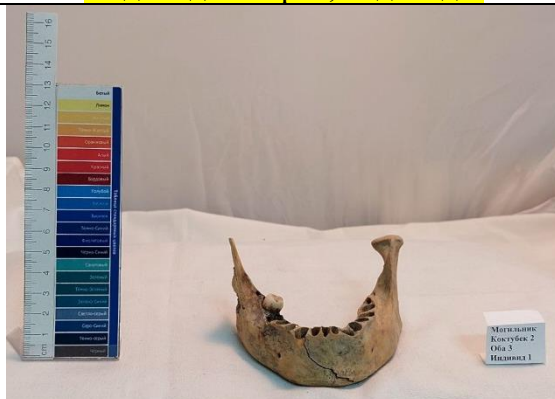

Рис.47. Могильник Коктубек 2. Оба 3.

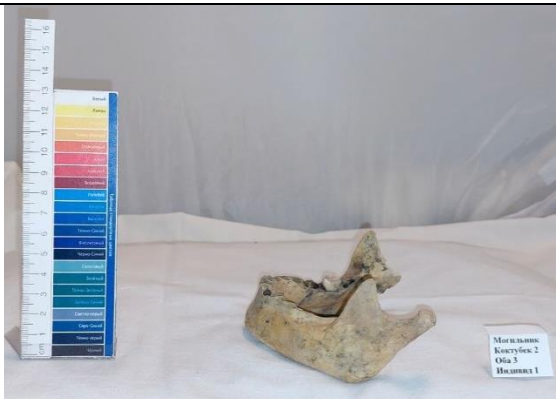

Рис.48. Могильник Коктубек 2. Оба 3.

**Индивид 1. Нижняя челюсть, вид сзади.**



**Рис.49. Могильник Коктубек 2. Оба 3. Индивид 1. Кости нижних и верхних конечностей, вид спереди.**

**Индивид 1. Нижняя челюсть, вид сверху.**



**Рис.50. Могильник Коктубек 2. Оба 3. Индивид 1. Подвздошная кость, ключица, лопатка, рукоятка грудины, ребра, вид спереди, сверху и снизу.**



**Рис.51. Могильник Коктубек 2. Оба 3. Индивид 2. Кости нижних конечностей, вид спереди, позвонки, вид сверху, ребро и пястная кость.**



**Рис.52. Могильник Ак жайляу 1. Курган 4. Череп без нижней челюсти, вид анфас.**



**Рис.53. Могильник Ак жайляу 1. Курган 4. Череп без нижней челюсти, вид сбоку слева.**



**Рис.54. Могильник Ак жайляу 1. Курган 4. Череп без нижней челюсти, вид сзади.**





Рис.55. Могильник Ак жайляу 1. Курган 4. Череп без нижней челюсти, вид сверху.



Рис.56. Могильник Ак жайляу 1. Курган 4. Череп без нижней челюсти, вид снизу.

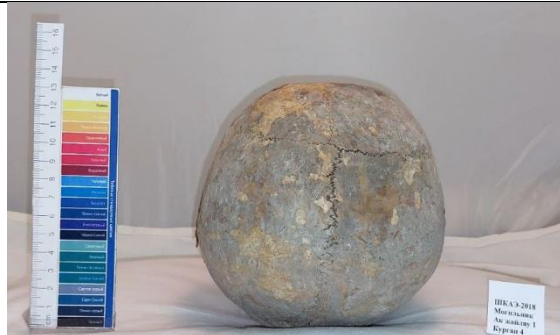

Рис.57. Могильник Ак жайляу 1. Курган 4. Нижняя челюсть, вид анфас.



Рис.58. Могильник Ак жайляу 1. Курган 4. Нижняя челюсть, вид сбоку слева.



Рис.59. Могильник Ак жайляу 1. Курган 4. Нижняя челюсть, вид сзади.



Рис.60. Могильник Ак жайляу 1. Курган 4. Нижняя челюсть, вид сверху.



Рис.61. Могильник Ак жайляу 1. Курган 5. Индивид 1. Череп с нижней челюстью, вид анфас.



Рис.62. Могильник Ак жайляу 1. Курган 5. Индивид 1. Череп с нижней челюстью, вид сбоку слева.



Рис.63. Могильник Ак жайляу 1. Курган 5. Индивид 1. Череп, вид сзади.



Рис.64. Могильник Ак жайляу 1. Курган 5. Индивид 1. Череп, вид сверху.



Рис.65. Могильник Ак жайляу 1. Курган 5. Индивид 1. Череп, вид снизу.



Рис.66. Могильник Ак жайляу 1. Курган 5. Индивид 1. Нижняя челюсть, вид сверху.



Рис.67. Могильник Ак жайляу 1. Курган 5. Индивид 2. Череп и нижняя челюсть, вид сверху, кости нижних и верхних конечностей, кости таза, ребра, позвонки.

## Приложение 2

### Таблицы

Таблица 1. Индивидуальные краниологические данные по антропологическим материалам из могильников Тас бастау, Коктубек 1 и 2 (мужчины), Ак жайляу 1 (женщины).

№ признака по Мартину	Наименование признака	№ погребения				
		Тасба-стау к.7б	Коктубек 1 Оба 4	Коктубек 2 Оба 3 индив. 1	Ак жайляу 1 к.4	Ак жайляу 1 к.5 индив. 1
1	2	3	4	5	6	7
1	Продольный диаметр (от глабеллы)	184	191	-	155	180
1a	Продольный диаметр (от офриона)	182	190	-	154	178
8	Поперечный диаметр	152	146?	-	149	135
17	Высотный диаметр базион-брегма	142	-	-	131	-
5	Длина основания черепа	113	-	-	89	-
20	Высота порион-брегма	138	128?	-	-	-
9	Наименьшая ширина лба	106	109	98	100	-
10	Наибольшая ширина лба	126	129?	125	128	121
11	Ушная ширина	131?	-	-	-	-
12	Ширина затылка	119?	-	-	102	-
23	Горизонтальная окружность (через глабеллу)	543	520	-	590	510
23a	Горизонтальная окружность (через офрион)	536	-	-	590	508
24	Поперечная дуга порион-брегма-порион	330?	-	-	-	-
25	Сагиттальная дуга	366	-	-	335	-
26	Лобная часть сагиттальной дуги	125	136	123	117	130
27	Теменная часть сагиттальной дуги	132	118	130	114	118
28	Затылочная часть сагиттальной дуги	108	-	-	104	-
29	Лобная хорда	111	116	106	106	114
30	Теменная хорда	116	110?	117	100	105
31	Затылочная хорда	93	-	-	89	-
	Длина затылочного отверстия	39	-	-	41	-
	Ширина затылочного отверстия	33	-	-	30	-
	Высота изгиба лобной кости	26,4	27,8	26,5	22,8	27,0
	Высота изгиба затылочной кости	26,0	-	-	19,6	-
45	Скуловой диаметр	154	126?	-	126	122?
40	Длина основания лица	112	-	-	79?	-
48	Верхняя высота лица	76	74	63	-	65?
47	Полная высота лица	120	125?	-	-	112?
43	Верхняя ширина лица	118	112	102	105	-
46	Средняя ширина лица	108	101	88	94	88
60	Длина альвеолярной дуги	56	54?	48	40	51
61	Ширина альвеолярной дуги	68	66	59?	67	60
62	Длина неба	49	-	40	34	-
63	Ширина неба	42	41	33	40	-

55	Высота носа	56	56	46	47	53?
----	-------------	----	----	----	----	-----

Продолжение таблицы 1.

1	2	3	4	5	6	7
54	Ширина носа	31	26	22	22	25?
51	Ширина орбиты от максиллофронтальной точки	45	45	39	41	40
51a	Ширина орбиты от дакриона	42	42	38	38	39
					правая	
51a	Ширина орбиты от дакриона	42	42	38	38	39
					правая	
52	Высота орбиты	35	36	33	33	32
50	Межглазничная максиллофронтальная ширина	25,5	16,0	17,9	19,7?	-
	Высота над максиллофронтальной шириной	10,3	6,3	6,0	7,2	-
65	Мыщелковая ширина нижней челюсти	138	-	-	108?	110
66	Бигониальная ширина нижней челюсти	112	-	-	89	99
68	Длина нижней челюсти от углов	121	-	111?	111	110
68(1)	Длина нижней челюсти от мыщелков	141	-	132	133	135
70	Высота ветви нижней челюсти	66	-	48	50	60
71a	Наименьшая ширина ветви	41	-	31	28	36
	Высота симфиза нижней челюсти	36	37	29	30	30
	Высота тела нижней челюсти	32	-	26	28	30
	Толщина тела нижней челюсти	16	13	12	11	14
	Передняя ширина нижней челюсти	54	-	43	47	46
	Бималлярная хорда	108,5	101,8	94,0	96,0?	-
	Высота назиона над бималлярной хордой	17,4	19,3	14,0	11,5	-
	Зиго-максиллярная хорда (по Абиндеру)	108,0	106,0	88,5	93,0	88,7
	Высота субспинале над зиго- максиллярной хордой	25,2	27,4	23,7	17,2	22,5
DC	Дакриальная хорда	28,5	24,0	21,2	-	-
DS	Дакриальная высота	14,3	10,2	8,9	-	-
SC	Симотическая хорда	13,0	7,5	6,3	9,0	-
SS	Симотическая высота	5,0	3,8	2,5	4,2	-
	Клыковая ямка (мм)	5,0	4,8	3,5	2,0	8,2
		левая		правая		вая
	Высота изгиба скуловой кости (по Ву)	11,3	-	-	9,0	11,0
	Ширина скуловой кости (по Ву)	59,6	-	-	47,3	53,0
Указатели:						
8:1	Черепной указатель	82,6	76,4?	-	96,1	75,0
17:1	Высотно-продольный указатель	77,2	-	-	84,5	-
17:8	Высотно-поперечный указатель	93,4	-	-	87,9	-
40:5	Указатель выступания лица	99,1	-	-	45,0?	-
45:8	Горизонтальный фацио-церебральный указатель	101,3	86,3?	-	84,6	90,4
48:45	Верхний лицевой указатель	49,4	58,7	-	-	53,3
52:51	Орбитный указатель от mf (лев.)	77,8	80,0	84,6	80,5	80,0
54:55	Носовой указатель	55,4	46,4	47,8	46,8	47,2

Окончание таблицы 1.

1	2	3	4	5	6	7
DS:DC	Дакриальный указатель	50,2	42,5	42,0	-	-
SS:SC	Симотический указатель	38,5	50,7	39,7	46,7	-
Углы (в градусах):						
∠77	Назомаллярный угол	144,5	138,4	146,8	153,0	-
∠Zm	Зигомаксиллярный угол	130,0	125,4	123,6	139,4	126,1
32	Угол лба от назиона к горизонтали	87	-	-	-	-
	Угол лба от глабеллы к горизонтали	82	-	-	-	-
33(1)	Угол верхней части затылка инион к горизонтали	76	-	-	-	-
33(2)	Угол нижней части затылка инион к горизонтали	53	-	-	-	-
33(4)	Угол перегиба затылка	129	-	-	-	-
34	Угол затылочного отверстия	-7	-	-	-	-
79	Угол наклона ветви нижней челюсти	130	-	140	140	125
79(1)	Угол подбородка	75	-	-	-	-
72	Общий угол лица	92	-	-	-	-
73	Угол средней части лица	98	-	-	-	-
74	Угол альвеолярной части лица	75	-	-	-	-
75	Угол носовых костей к горизонтали	69	-	-	-	-
75(1)	Угол носовых костей к линии профиля	27	21?	-	-	-
Описательные и балловые признаки						
	Общий тип (вертикальная норма)	сфено ид	сфено ид	сфенои д	сферои д	овоид
	Надбровье (по Мартину 1-6)	3	2	2	1	2
	Надбровные дуги (1-3)	2	2	1	1	1
	Нижний край грушевидного отверстия	f.pr.	f.pr.	anth.	anth.	f.pr.
	Передне-носовая ость (по Брока 1-5)	3	3	2	1	-
	Наружный затылочный бугор (по Брока 0-5)	3	1	-	1	0
	Сосцевидный отросток (1-3)	3	2	-	-	-

Таблица 2. Индивидуальные остеологические данные по антропологическим материалам из могильников Тас бастау, Коктубек 1 и 2 (мужчины).

Ном ер по Мар ти ну	Остеологические признаки	№ погребения				
		Тасбастау к.76		Коктубек 1 Оба 4		Кокту -бек 2 Оба 3
		Права я сторо на (мм)	Левая сторо на (мм)	Права я сторо на (мм)	Левая сторо на (мм)	Левая сторо на (мм)
1	2	3	4	5	6	7

Плечевая кость						
1	Наибольшая длина	331	322	320	320?	-
2	Общая длина	325	318	319	317?	-
3	Ширина верхнего эпифиза	57	53	53	49?	-
4	Ширина нижнего эпифиза	64	64	60	59	-
5	Наибольшая ширина середины диафиза	-	25	22	21?	-
6	Наименьшая ширина середины диафиза	-	20	18	18?	-
7	Наименьшая окружность диафиза	-	70	67	66	-
7a	Окружность середины диафиза	-	75	68	67?	-
9	Наибольшая ширина головки	51	49	61	-	-
10	Вертикальный диаметр головки	51	50	46	48?	-
6:5	Указатель поперечного сечения диафиза	-	80,0	81,8	85,7?	-
7:1	Указатель прочности	-	21,7	20,9	20,6?	-
Лучевая кость						
1	Наибольшая длина	258	257	239	-	-
2	Физиологическая длина	244	241	226	-	-
4	Ширина диафиза	20	20	16	16	-
5	Сагиттальный диаметр диафиза	12	12	12	11	-
3	Наименьшая окружность диафиза	48	48	45	43	-
5:4	Окружность шейки	60,0	60,0	75,0	68,8	-
3:2	Указатель прочности	19,7	19,9	19,9	-	-
Локтевая кость						
1	Наибольшая длина	284	280	269	267	-
2	Физиологическая длина	245	242	233	231	-
11	Сагиттальный диаметр диафиза	16	16	14	14	-
12	Ширина диафиза	20	18	17	16	-
13	Верхняя ширина диафиза	20	20	19	21	-
14	Верхний сагиттальный диаметр диафиза	28	27	23	22	-
3	Наименьшая окружность диафиза	43	43	39	39	-
3:2	Указатель прочности	17,6	17,8	16,7	16,9	-
11:1 2	Указатель поперечного сечения диафиза	80,0	88,9	82,4	87,5	-
13:1 4	Указатель платолении	71,4	74,1	82,6	95,5	-
Лопатка						
1	Морфологическая высота	176	179?	-	-	-
2	Морфологическая ширина	108	111	-	-	-
3	Длина латерального края	149	144	147	-	-
4	Длина верхнего края	86	82?	-	-	-
5a	Морфологическая ширина подостной ямки	130	135	131	135	-
6a	Морфологическая ширина надостной ямки	58	56?	93	-	-
7	Длина лопаточной ости	149	147	-	-	-
	Форма верхнего края	2	2	2	2	-
	Форма лопаточной ости	3	3	2	2	-
	Форма суставной впадины	2	2	2	2	-
	Форма лопаточной вырезки	2	2	2	2	-
Продолжение таблицы 2						
1	2	3	4	5	6	7

2:1	Указатель морфологической ширины	61,4	62,0	-	-	-
3:1	Указатель латерального края	84,7	80,5	-	-	-
6а:5 а	Указатель надостной и подостной ямок	44,6	41,5?	71,0	-	-
<b>Ключица</b>						
1	Наибольшая длина	162	170	150	151	-
6	Окружность середины диафиза	38	38	44	42	-
6:1	Указатель массивности	23,5	22,4	29,3	27,8	-
<b>Грудина</b>						
1	Общая длина	156	-	-	-	-
2	Длина рукоятки	41	46	-	-	-
3	Длина тела	115	-	-	-	-
4	Наибольшая ширина рукоятки	58	70	-	-	-
5	Наибольшая ширина тела	42	-	-	-	-
6	Наименьшая ширина рукоятки	24	31	-	-	-
7	Толщина тела	13	16	-	-	-
2:1	Указатель длины рукоятки	26,3	-	-	-	-
3:1	Указатель длины тела	73,7	-	-	-	-
<b>Бедренная кость</b>						
1	Наибольшая длина	457	462	449	454?	-
2	Общая длина в естественном положении	455	460	448	453?	-
21	Ширина нижнего эпифиза	86	87	81	81?	-
6	Сагиттальный диаметр середины диафиза	-	30	28	27?	-
7	Ширина диафиза на уровне наибольшего развития шероховатой линии	29?	30	27	27?	-
9	Верхняя ширина диафиза	34	36	32	34	-
10	Верхний сагиттальный диаметр диафиза	28	28	26	24	-
8	Окружность середины диафиза	-	94	86	87?	-
18	Вертикальный диаметр головки	51	52	51	50?	-
19	Сагиттальный диаметр головки	50	51	51	51	-
8:2	Указатель массивности	-	20,4	19,2	19,2?	-
6:7	Указатель пилыстрии	-	100,0	103,7	100,0 ?	-
10:9	Указатель платимерии	82,4	77,8	81,3	70,6	-
<b>Большая берцовая кость</b>						
1	Общая длина	379	380	377	-	339
2	Суставная длина	365	364	361	-	320
1а	Наибольшая длина	385	385	381	-	343
5	Наибольшая ширина верхнего эпифиза	77	80	74	75?	78
6	Наибольшая ширина нижнего эпифиза	59	53	55	-	52
8	Сагиттальный диаметр на уровне середины диафиза	33	32	29	26?	28
8а	Сагиттальный диаметр диафиза на уровне питательного отверстия (foramennutricium)	26	27	36	33	33
9	Поперечный диаметр на уровне середины диафиза	24	24	24	25?	21
9а	Поперечный диаметр диафиза на уровне питательного отверстия (foramennutricium)	26	27	27	26	23

10	Окружность на уровне середины диафиза	89	91	88	88?	79
10b	Наименьшая окружность диафиза	79	83	82	82	-
9a:8 a	Указатель платикнемии	100,0	100,0	75,0	78,8	69,7
10:1	Указатель массивности	23,5	23,9	23,3	-	23,3
10b: 1	Указатель прочности	20,8	21,8	21,8	-	-

Окончание таблицы 2

1	2	3	4	5	6	7
Малая берцовая кость						
1	Наибольшая длина	375	375	369	367?	338
2	Наибольшая ширина середины диафиза	12	12	10	11?	12
Подвздошная кость						
9	Высота	143	146	129	128	-
10	Высота крыла	105	112	98	91	-
12	Ширина	164	164	152	148?	-
Седалищная кость						
15	Высота	85	83	79	74	-
Лобковая кость						
17	Длина	87	88	82	85	-
Крестец						
2	Передняя прямая длина	96	90	-	-	-
5	Передняя прямая ширина	109	101	-	-	-
1	Длина тазовой поверхности	108	103	-	-	-
5:2	Широтно-высотный указатель	113,5	112,2	-	-	-
5:1	Указатель ширины тазовой поверхности	100,9	98,1	-	-	-
2:1	Указатель изгиба тазовой поверхности	88,9	87,4	-	-	-
Таз в целом						
1	Высота таза	223	229	209	200	-
2	Наибольшая ширина таза	269	267	-	-	-
7	Ширина таза между вертлужными впадинами	122	135	-	-	-
8	Ширина таза между седалищными остями	121	114	-	-	-
23	Сагиттальный диаметр входа в малый таз	108	98	-	-	-
24	Поперечный диаметр входа в малый таз	119	119	-	-	-
1:2	Высотно-широтный указатель таза	82,9	85,1	78,3	74,9	-
10:1 2	Указатель крыла подвздошной кости	64,0	68,3	64,5	61,5	-
15:1	Указатель высоты седалищной кости	38,1	36,2	37,8	37,0	-
17:1	Ширина лобковой кости	39,0	38,4	39,2	42,5	-
23:2 4	Указатель верхнего тазового отверстия	90,8	82,4	-	-	-



Таблица 3. Индивидуальные остеоскопические данные по антропологическим материалам из могильников Тас бастау, Коктубек 1 и 2 (мужчины).

№№		Остеоскопические признаки (баллы 1-3)	№ погребения				
			Тасбастау к.76		Коктубек 1 Оба 4		Кокту- бек 2 Оба 3
			Права я сторо на	Левая сторо на	Права я сторо на	Левая сторо на	Левая сторо на
1	2	3	4	5	6	7	
Плечевая кость (Humerus)	1	Гребешки больших и малых бугорков	3	3	3	3	-
	2	на передней поверхностях диафиза	-	3	3	3	2
	3	Дельтовидная бугристость	3	3	3	3	-
	4	Большой и малый бугорки Внутренние, наружные края и над мышелки	3	3	3	3	2
Лучевая кость (Radius)	1	Бугристость луча	3	3	-	3	-
	2	Межкостные края	3	3	2	2	-
	3	Бороздки для сухожилий разгибателей	2	3	2	2	-
	4	Шиловидный отросток	3	3	2	2	-
Локтевая кость (Ulna)	1	Межкостные и задние края	3	3	3	3	-
	2	Гребешок супинатора	3	3	3	3	-
	3	Бугристость	3	3	3	3	-
Бедренная кость (Femur)	1	Большой вертел	3	3	3	3	-
	2	Малый вертел	3	3	3	3	2
	3	Ягодичная бугристость	3!	3!	3	3	2
	4	Шероховатая линия	3	3	3	3	2
	5	Латеральный мышцелок	3	3	3?	3	-
Больш. берц. кость (Tibia)	1	Бугристость	3	3	3	3	-
	2	Передний и межкостный края	3	3	3	3	-
	3	Линия камбаловидной мышцы	3	3	3	3	-
	4	Борозды для сухожилий разгибателей на нижнем эпифизе	3	3	-	3	-
Мал. берц. кость (Fibula)	1	Края кости	3	3	3	3	1

## б/ по археологическим исследованиям

**Раздел календарного плана №2:** Изучение памятников городской культуры Южного Казахстана: сбор архивных и библиографических данных касательно памятников истории и культуры с целью дальнейшего их изучения.

*Раздел календарного плана №1-1.* Изучение цифровых данных: топографические планы, космоснимки в среде SAS Planet, GoogleEarth и аэрофотоснимки.

За истекший период согласно плану мероприятия подразделения проведены работы по сбору материалов для дальнейшего изучения памятников Южного Казахстана. Одним из задач было исследования памятников истории и культуры, расположенных в районе горы Казыгурт – горного хребта, протянувшегося в долине Таласского Алатау (западный хребет Тянь-Шаньских гор).

Произведен сбор архивных и библиографических данных касательно горы Казыгурт. На данной территории расположены множество памятников истории и культуры.

Как у подножья, так и на самой горе имеется несколько святых и сакраментальных мест: Казгуртовский крест, «Ак-бура», «Тамшыбастау», «Кеме калган», могила «Казыгурт-ата», «Пещерная мечеть», «Шилтир-ата», «Ангир-ата», «Оспан-ата». Кеме калган и Тамшыбастау находятся у южного склона, крест по седловине.

Среди библиографических материалов рассмотрена книга: «ТанабаевГалымжан, ТанабаевӨмірбай, БақытжанШапагат. НұқПайғамбар 365 күндікжанталас (Қазығұрттауындағы 139 күн)». Данная книга является результатом многолетних исследований и изысканий автора. Основная тема — проблема затопления мира и Пророка, спасшего человечество. Посвящается чуду, совершенному Пророком. На работе можно встретить такие топонимы, как гора Казыгурт, ущелье Унгирталас и Шылтерата. Сотрудниками НЦ подготовлены отзывы на данную работу.

Рассмотрены имеющиеся полевые отчеты, где имеются материалы касательно территории горы Казыгурт. За период 2018-2019 гг. в рамках проекта «Сторожевые башни Испиджаба», где принимали участие сотрудники НЦ, была проведена археологическая разведка, где один этап исследований был связан с предгорьями Каржантау, основной маршрут проходил по реке Келесот среднего течения в районе Шарапханы на восток к истокам. На данной территории зафиксированы были памятники типа Караултобе и связанные с ними городища. Одним из памятников типа Караултобе был Караултобе Шарапхана, расположенный в долине реки Келес, на левой береговой надпойменной террасе. В непосредственной близости с северо-западной стороны от бугра имеется городище Шарапхана с 2-частным делением, где на угловых соединениях цитадели фиксируются остатки оборонительных башен в виде оплывших бугров. Памятник датирован VI-XVI вв.<sup>1</sup> В 4,5 км к северо-востоку от Караултобе находится городище Жартытобе.

Следующий объект, расположенный в долине реки Келес, недалеко от одноименного поселка – Караултобе Сынтас. Обследование территории вокруг Караултобе в бассейне реки Келес показало, что данный объект мог функционировать в единой системе с городищем Сынтас, расположенном по левому берегу реки Келес. Памятник широко датирован X-XVI вв.<sup>2</sup>

На верхней надпойменной террасе реки Келес, по ее правому берегу, в районе поселка Жанабазар зафиксирован Караултобе Жанабазар-1. С данной позиции просматривается следующий аналогичный холм – Караултобе Жанабазар-2, расположенный на вершине верхней надпойменной террасы реки Келес, уже по ее левому

<sup>1</sup> Агеева Е.И., Пацевич Г.И. Из истории оседлых поселений и городов Южного Казахстана // Труды Института истории, археологии и этнографии. – Т. 5. – Алма-Ата, 1958. – С.146-147; Свод памятников истории и культуры Казахстана... Указ.соч. – С.178, №349

<sup>2</sup> Свод памятников истории и культуры Казахстана... Указ.соч. –С.176, №341

берегу. Комплекс Караултобе Жанабазар, состоящий из двух насыпей, по всей видимости функционировали в единой системе с поселениями и городищами в долине реки Келес, в месте слияния с одним из левых ее притоков. Непосредственная видимость с двух памятников типа Караултобе открывается на два безымянные поселения средневекового периода<sup>3</sup> и на поселение Жартытобе, датируемое VIII-XII вв.<sup>4</sup>



Рисунок 1. Памятники типа Караултобе долины реки Келес

Самый южный памятник типа Караултобе это – Караултобе Шарбулак, который расположен на вершине увала правобережья реки Келес, к югу от одноименного поселка.

<sup>3</sup> Свод памятников истории и культуры Казахстана... Указ. соч. – С.177, №345, 346

<sup>4</sup> Там же. – С.177, №347

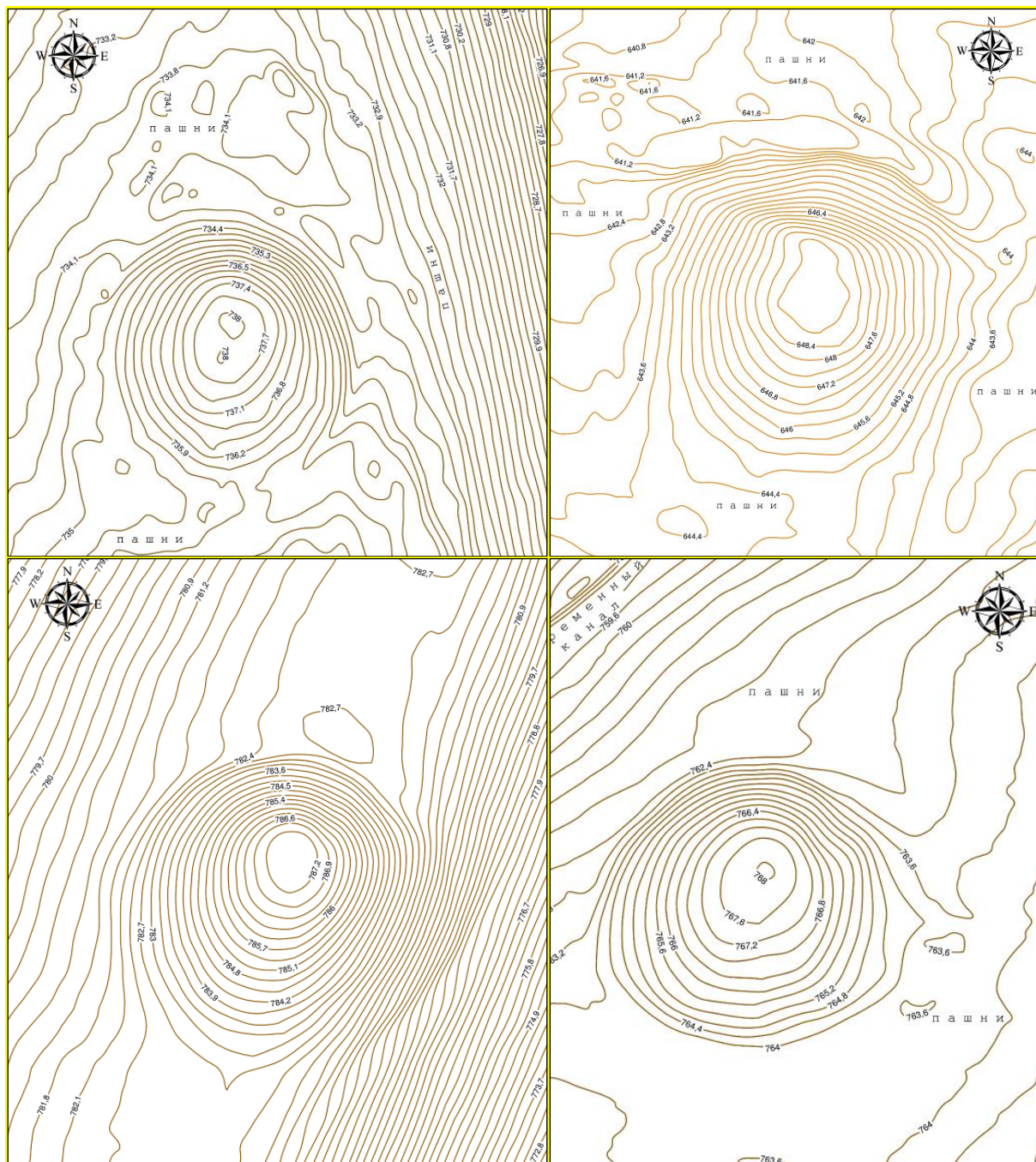
Составлен предварительный маршрут будущей археологической разведки с помощью программы GoogleEarth (космические снимки, имеющиеся в свободном доступе), нацеленной на поиск и выявление памятников археологии в районе горы Казыгурт. Также проанализированы космические снимки в среде SAS Planet, где имеются рисунки с довольно высоким разрешением. Все эти данные необходимо будут при поиске новых памятников. Следует отметить, что археологическая разведка включает в себя выезд непосредственно в поле, создание полевых условий, затраты на транспортное средство, и естественно документирование всего процесса научно-изыскательских работ.

### **Раздел календарного плана №3: Изучение наиболее значимых памятников историко-культурного региона Испиджаб**

*Раздел календарного плана №3-1. Проведение работ по археологическому документированию исследованных памятников с использованием новейших технологий*

Сотрудники НЦ приняли участие в работах на территории мавзолея Узыната, расположенном в 7 км к северу от поселка Узыната, Шардарийнского района, Туркестанской области.

Основной целью проведенных работ было определение охранных зон памятника историко-культурного наследия. Памятник представляет из себя портално-купольную постройку с квадратным в плане помещением. Размеры – 9,45x11,35 м. Произведена аэрофотосъемка объекта и составлен его ортофотоплан. Определена высота памятника – 11,20 м и на основе этих данных установлены его охранные зоны согласно утвержденным Правилам определения охранных зон памятника истории и культуры и режима их использования (Приказ Министра культуры и спорта Республики Казахстан от 14.04.2020 г. №86).



РИСУНОК 2. Ортофотоплан памятника историко-культурного наследия - мавзолей Узын ата с указанием охранных зон.

Экспликация зданий и сооружений

- ① Мавзолей Узын ата
- ② Современные мавзолеи
- ③ Новостройка



0 10 20 30 40 Метры



Рисунок 3. Территория мавзолея Узыната, вид на северо-запад



Рисунок 4. Мавзолей Узуната, вид на северо-запад



Рисунок 5. Мавзолей Узуната, вид на запад



Рисунок 5. Мавзолей Узуната, вид на юго-запад



Рисунок 6. Мавзолей Узыната, вид спереди



Рисунок 7. Мавзолей Узыната, вид на северо-восток

**Раздел календарного плана №4.** Проведение работ по камеральной обработке полученных в ходе археологических раскопок материалов. Определение хронологических рамок памятников. Подготовка найденных артефактов к передаче в фонды музея.

На хранении НЦ имеются фрагменты керамических сосудов, большая часть которых выставлены в музейных экспозициях нашего центра. Среди материалов имеются сосуды, которые требуют камеральной обработки: это дополнительная очистка обломков и их склеивание для получения формы сосуда. Имеются обломки одного тарного сосуда – хума, который на данный момент восстанавливается. Хум представлен обломками венчика, боковины и донной части, по которым видно, что сосуд был изготовлен на гончарном круге. Он довольно массивный, имеет широкий, открытый резервуар с Т-образным, подпрямоугольным в сечении венчиком. Диаметр венчика составляет 64 см, диаметр донца – 30 см. Поверхность венчика плоская. По нижнему краю венчика идет валик с защипами, сделанные путем пальцевых вдавления. Судя по одному фрагменту, диаметр венчика почти равна диаметру тулова (более детальная информация будет после восстановления сосуда). Толщина стенки сосуда – 1,3 см. Наружная поверхность хума, начиная с невыраженных плечиков оформлена рядами косых насечек, направленные ко плоскому дну сосуда, сделаны неострой палочкой по сырому тесту, затем местами слегка заглаживалась для снятия шероховатости после нанесения орнамента. По нижнему краю сосуда идут две полосы волнистых линии, также сделанные по сырому тесту острым инструментом. Тесто же у сосуда довольно плотное, хорошо отмученное, с редкой

примесью известняка, обжиг ровный, в изломе коричневого оттенка. Сосуд покрывался ангобом кремового оттенка.

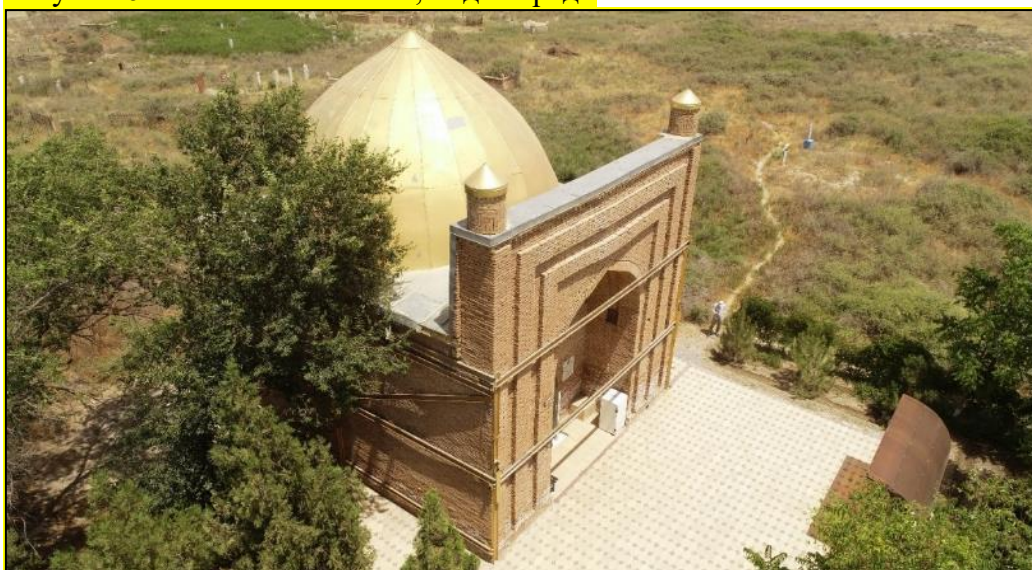

Рисунок 8. Процесс камеральной обработки археологического материала



Рисунок 9. Фрагменты тарного сосуда - хума



Рисунок 10. Фрагмент венчика хума



Рисунок 11. Донная часть хума





Рисунок 12. Фрагменты боковин хума

**Раздел календарного плана №5. Археологическая разведка в районе горы Казыгурт.**

Исследовательская работа по данному разделу планировалась при ее финансировании. В связи с этим подготовлена бюджетная заявка на археологическую разведку в окрестностях гор Казыгурт, содержащая цели, основные задачи, актуальность и обоснование необходимой суммы планируемых работ.

#### **6 ВЫПОЛНЕНИЕ ФИНАНСИРУЕМЫХ НАУЧНО-ИССЛЕДОВАТЕЛЬСКИХ РАБОТ (НАУЧНЫЕ ПРОЕКТЫ И ИНИЦИАТИВЫ, ФИНАНСИРУЕМЫЕ КОМИТЕТОМ НАУКИХОЗЯЙСТВЕННЫХ ДОГОВОРОВ):**

Директором Научно-исследовательского института «Социально-гуманитарные науки» Южно-Казахстанского университета имени М.Ауэзова д.филолог.н., доцентом **Боранбаевым С.Р.** выигран грант по научному проекту Министерства науки и высшего образования Республики Казахстан на сумму **50 млн.теңге.** на основе приоритета «фундаментальные, прикладные, междисциплинарные исследования в гуманитарных науках», реализуемого через 2022-2024 годы «АР 14872068 Изучение языковой политики и практики в Туркестанской области в контексте задач языкового развития Республики Казахстан».

2 сотрудника научного центра «История и этнология» с марта по декабрь 2023 года с нагрузкой 0,5 **Джунусбаев С.М.**, - ведущий научный сотрудник и **Торгаутова Ш.А.** - работает младшим научным сотрудником. В целях реализации научного проекта в ноябре и декабре с 25 - по 29.12.2023 года Торгаутова Ш.А. командирована в Туркестанскую область и Сарыагашский район.

**В качестве финансируемого научного проекта** Директором Научно-исследовательского института «Социально-гуманитарные науки» Южно-Казахстанского университета имени М.Ауэзова д.филолог.н., доцентом Боранбаевым С.Р. выигран грант по научному проекту Министерства науки и высшего образования Республики Казахстан на сумму 50 млн.теңге. на основе приоритета «фундаментальные, прикладные, междисциплинарные исследования в гуманитарных науках», реализуемого через 2022-2024 годы «АР 14872068 Изучение языковой политики и практики в Туркестанской области в контексте задач языкового развития Республики Казахстан», где 2 сотрудника научного центра «История и этнология» с 18 октября 2022 года с нагрузкой 0,5 **Джунусбаев С.М.**, - ведущий научный сотрудник, **Тилеукулов Г.С.** старший научный сотрудник, **Торгаутова Ш. А.** - работает младшим научным сотрудником.

В целях реализации научного проекта в марте, апреле, мае 2023 года Джунусбаев С.М. был в командировках по Туркестанской области, в декабре 2023 года Торгаутова Ш.А. в г.Туркестан. 29 сентября 2023 г., в рамках проекта был организован и проведен круглый стол по научному проекту «Изучение языковой политики и практики в Туркестанской области в контексте задач языкового развития Республики Казахстан». С 9-13 октября 2023 г., организован и проведен тренинг-семинар на тему: «Актуальные проблемы развития языков в Казахстане» проводимый 9-13 октября 2023года, где привлечены в качестве лекторов также и сотрудники Института «История и этнология» г.Алматы.

**В качестве финансируемого научного проекта** научного центра «История и этнология» реализуется республиканский научный журнал «QAZAQTANÝ». Сайт журнала «QAZAQTANÝ» <https://qazaqtany.auezov.edu.kz/>, где формируется весь фонд журнала. Совместно с отделом по проверке на оригинальность научных статей, проводит проверку каждой статьи, поступающей в журнал по лицензионной программе «Антиплагиат» по сайту <https://ukgu.kz.antiplagiat.com/>. Вводится в базу НГНТЭ РК и IPSmart.

В соответствии с письмом от 21 апреля 2022 года №147 Национальной библиотеки РК, журнал вносится в фонд национальной библиотеки. АО «Казпочта» направляет в регионы Казахстана подписчикам через «Каталог журналов и газет».

В 2019 году Республиканский научный журнал «QAZAQTANÝ» был включен в «Каталог газет и журналов» АО «Казпочта» с индексом 76112 для распространения публикаций в республиканских учреждениях. 13 октября 2022 года от организаций, подписчиков поступило на журнал «QAZAQTANÝ» по 2020 г. - 135580,4, 2021 - 41714,4, 2022 - 130361,8 тенге и перечислено на счет университета в общей сумме 307656,6 тенге. Подписные организации регионов Казахстана через АО «Казпочта». Работа по привлечению на подписки продолжено. 27 июня 2023 года подана заявка для введения в Каталог «Газет и журналы» на 2024 год, оплачено в АО «КазПочта» с бюджета университета 18558 т.

За 2023 год из АО «Казпочта» в ЮКУ им.М.Ауэзова поступило за март 46937,3 т., за июнь 2023 г., 47723 т., за сентябрь 11 номеров - 57361,6 т., 12 номеров - 62580,2. Итого за 2023 год составило 214602,1 тенге. В частности, опубликованы статьи ученых-педагогов вузов Узбекистана, Турции, России, а также докторантов, магистрантов, представителей среднего образования из Алматы, Караганды, Астаны, Туркестанской области, Шымкента результаты совместных научно-исследовательских работ. Полная информация размещена на сайте <https://qazaqtany.auezov.edu.kz/>.

Научный центр «Археологии и антропологических исследований» совместно с Институтом истории и этнологии имени Ч.Ч. Валиханова Комитета науки МНВО РК участвуем в создании 7-томного издания истории Казахстана, в котором нами будут написаны разделы по антропологии и этногенезу казахского народа и его предков за 50 веков с древности и до современности. Идет подготовка концепции по отдельным томам.

Руководитель научного центра «Теоретической и прикладной математики» доктор физ.-мат. наук, профессор, член-корр. НИАН, лауреат премии им. Қ.И. Сәтпаева в области естественных наук Сәрсенбі Әбдіжахан Манапұлы.

В НЦ выполняется финансируемый научный грант AP19674587 «Существование решений краевых задач для дифференциальных уравнений второго порядка с инволюцией» на сумму 96 008 764 тенге (2023 - 2025 гг). На конкурс молодых ученых на 2024 – 2026 годы подана 1 заявка.

В 2023 году ученые НЦ стали обладателями финансируемого научного гранта AP19674587 «Существование решений краевых задач для дифференциальных уравнений второго порядка с инволюцией» на сумму 96 008 764 тенге (2023 - 2025 гг).

По тематикам НЦ проводится подготовка научных кадров по специальности 6D060100 Математика. В 2023 году состоялась защита диссертации докторантки

Мусреповой Э.Б. и утверждение в КН МНиВО РК. Продолжают исследования по выполнению диссертации доктора философии еще три докторанта по специальности 6D060100 Математика. PhD-студенты второго года обучения Бейсебаева А. и Иманбетова Э.Б. выполняют диссертационные работы, непосредственно связанные с научными направлениями, разрабатываемыми в научном центре «Теоретической и прикладной математики».

## 7 МЕЖДУНАРОДНЫЕ СВЯЗИ

9 июня 2023 участие в международной научно-практической конференции в Национальном университете Узбекистана им.Мирза Улугбека, организованной кафедрой «Современная история Узбекистана» с докладом «История развития университетов шанхайской организации сотрудничества и новые приоритеты в гуманитарном и культурном сотрудничестве на примере с научным центром «История и этнология» Ауэзов университета»

10 июня 2023 г., участие в международной научно-практической конференции «Исторические вопросы Бухары» с приветственным поздравительным словом от ректора ЮКУ ЮКУ – Д.Кожамжаровой, и докладом «Влияние «Ақтабан шүбырынды, Алқакөл сұлама» в период джунгарских набегов 1635-1756 гг. на переселение казахов в Бухару, Самарканд и Хиву в 1723-1729 гг», опубликованных в сборнике Материалы международной научно-практической конференции. Бухара, 10.06.2023. С. 449-454.

28-30 июля 2023 года участие и выступление в международном Конгрессе женской науки, организованным Турцией в г.Туркестан на тему: «Права и обязанности казахской девушки и женщин по Положению «Қарамола Ережесі»», получен сертификат об участии.

С 25 сентября по 25 ноября 2023 года, в научном центре «История и этнология» Auezov\_university, ученые-педагоги кафедры «Современная История Узбекистана» и сотрудники научной лаборатории «История и этнология» прошли научную стажировку в общем объеме 144 академических часов. 28 сентября 2023 г., в целях проведения научной и научно-методической работы были подписаны меморандумы о международном сотрудничестве с Научной лабораторией «История и этнология» национального университета имени М.Улугбека г.Ташкент, Узбекистан. В рамках работ были привлечены в работу научного проекта и с 28 по 30 сентября 2023 года НИИ «Социально-гуманитарные науки» ЮКУ им.М.Ауэзова, реализуя международное сотрудничество с учеными университетов ШОС, и развивая гуманитарное направление организовал встречу с профессорско-преподавательским составом кафедры «Новейшая история Узбекистана» Национального университета им.М.Улугбека. В рамках визита проведен круглый стол по научному проекту «Изучение языковой политики и практики в Туркестанской области в контексте задач языкового развития Республики Казахстан», где привлечен международный опыт. Сертификаты об окончании обучения символично были вручены в завершающей научно-познавательной экскурсии по сакральным местам духовной столицы Тюркского мира г.Туркестан. В ходе стажировки ученые подготовили содержательные научные исследования, которые были опубликованы в журнале QAZAQTANÝ. Проведена плодотворная работа, которая укрепляет содружество казахско-узбекской отношений, новые международные направления научных исследований, налаживает учебные, научно-культурные связи, помогает реализовать научные проекты. Также иностранные коллеги в общем объеме 14 академических часов (каждый) прочли лекции по специфике деятельности на кафедрах «История Казахстана», «Всемирная история и музейное дело». Подписаны меморандумы о научно-образовательном сотрудничестве между НЦ «История и этнология» НИИ «СГН» Auezov\_university и Научной лабораторией «История и этнология» Национального университета им.М.Улугбека, опубликованы статьи 4 статьи в журнале «QAZAQTANÝ» ЮКУ им.М.Ауэзова.

27-29 октября 2023 г. участие в международной научно-практической конференции в г.Бишкек, Кыргызская Республика, посвящённой 70-летию государственного деятеля, Президента Академии «Санжыра», историку и писателю, известному Турароведу, руководителя Международного общества «Алтай-Манас-Талас» - Кушубека Исановича Качибекова. В мероприятии проведенным на международном уровне при поддержке Ассоциации «Кусшу» Кыргызстана, прошла встреча с ректором Таласского государственного университета Ж.Шаршембиевым и заведующей кафедрой «История» Моймол Жусупова, доктором PhD, профессором Кыргыз-Турецкого университета «Манас» Женгиз Буйяром, учеными Алтая, г-жой Сырға, писателем исторических романов Бубайра Байтенова, председателем фонда «Мурос» г-м Элдаром. проложен новый путь к развитию научной и культурной сфер, расширению международного взаимодействия и сотрудничества в области гуманитарного направления.

16 ноября 2023 года онлайн-выступление с докладом на круглом столе этнокультурных объединений, организованного кафедрой «Современная история Узбекистана» Национального Университета Узбекистана в г.Ташкент, где Торгаутова Ш.А. представила направление персонография - вклад Абая в содружество Тюрских государств.

15 декабря 2023 года онлайн-выступление с приветственным словом в открытии Пленарного заседания международной научно-практической конференции на тему: «Межнациональные отношения в Узбекистане: современные подходы и перспективы развития» организованного научной лабораторией «История и этнология» Национального Университета Узбекистана в г.Ташкент, где Торгаутова Ш.А.

Сотрудники Научного центра **«Теоретической и прикладной математики»** пользуясь современными средствами связи принимают участие на еженедельных научных семинарах:

-Online Seminar “Analysis and Applied Mathematics”, Department of Mathematics, Bahcesehir University, 34349, Istanbul, Turkiye;

-Городской научный семинар «Дифференциальные операторы и их приложения» в ИМММ, г. Алматы.

Ученые НЦ развивают и укрепляют научные связи с учеными ЕНУ им.Л.Н.Гумилева, КазНУ им. Аль Фараби, ИМММ, а также с такими зарубежными вузами, как Bahcesehir University, 34353, Istanbul, Turkey, университет Гент,Бельгия и др.

Сотрудники НЦ уделяют особое внимание развитию связей в зарубежными учеными. Зарубежные ученые привлекаются в качестве научных консультатов для докторантов, работающих в научном направлении НЦ. Зарубежными научными консультантами являются профессора А. Ашыралыев, Ч. Ашыралыев, которые работают в университетах Турции. Планируется увеличение совместных научных публикации сзарубежными учеными.

Научный центр **«Тюркология»** в 2023 году будут заключены совместные контракты с вузами Турции, Кыргызстана, Узбекистана. В целях проведения научной и научно-методической работы на международном уровне и развития сотрудничества с иностранными партнерами Мынбаев прочитал курс лекции на тему «Актуальные проблемы русской и тюркской ономастики» в Джизакском филиале Национального университета им. Улугбека РУз.

НЦ **«Археологии и антропологических исследований»** Коллектив ученых и сотрудников НЦ проводит научные исследования в тесном научном сотрудничестве с зарубежными учеными (Российская Федерация, Кыргызская Республика, Республика Узбекистан). Так, лаборатория в течении ряда лет сотрудничает с учеными Кыргызского государственного университета им. Ж. Баласагуна, Института этнологии и антропологии им.Миклуха Маклая (РАН, г.Москва), Государственного Эрмитажа (Санкт-Петербург), Алтайского государственного университета (г.Барнаул), Российского государственного гуманитарного университета (г.Москва).

Сотрудники **НЦ «Теоретическая и прикладная математика»** развивают тесные научные связи с отечественными и зарубежными учеными. МОН РК тесно сотрудничал с учеными Института математики и математического моделирования КН, КазНУ им. Аль-Фараби, ЕНУ им.Л. Гумилева, выступал с научными докладами на семинарах. Результаты сотрудничества позволяют проводить совместные научные исследования и публиковать результаты исследований в виде научных статей. Турецкий Near East University (Nicosia), Bahcesehir University, 34353, Istanbul, профессор Turkey University A. Проведены встречи с А. Эрдоганом, ученым из Palm Beach State College США (Palm Beach Gardens, FL, 33410, USA) и неоднократно проводили научные обсуждения в режиме онлайн.

## **8 ВНЕДРЕНИЕ РЕЗУЛЬТАТОВ НАУЧНО-ИССЛЕДОВАТЕЛЬСКИХ РАБОТ В ПРОИЗВОДСТВО**

В 2021 году результаты научно-исследовательской работы, коммерциализированный научный проект - республиканский научный журнал «QAZAQSTANŪ» будут внесены на сайт университета. Научный аппарат, для широкого применения соискателей в подготовке научного цитирования. 72,80-часовой курс, разработанный НЦ «История и этнология», применяется в общеобразовательных учреждениях, педагогах-исследователях в области гуманитарных и педагогических наук и общей творческой направленности, являющихся исходной базой для следования проекту и занятия проектной деятельностью. Статьи опубликованы в СМИ, социальных сетях ЮКУ. сотрудники НЦ обращают внимание на развитие молодых исследователей. Торгаутова Ш.А. - «Методическое указание по совершенствованию научных и социальных проектов обучающихся(для применения при подготовке и оформлении научных и социальных проектов обучающимися ОСШ, ТиПО и ВУЗов) общий объем - 5,75 п.л. (23 стр.), также внедрены в учебный процесс дисциплины «Абайтану» - научные исследования Торгаутовой Ш.А. **Хрестоматия. «Положение»** Карамола 1885 г., съезда биев и почетного казаха - Абая (Ибрахим) Құнанбайұлы (1886) с комментариями. Алматы: EDP hub (Идипи Хаб); Москва: Ай ПиАр Медиа, 2023 Общий объем - (3,4 п.л.) 61 стр; **учебные пособия** Тарих. Еуропа мен Америка елдерінің қазіргі тарихы. Алматы: EDP hub (Идипи Хаб); Москва: Ай ПиАр Медиа, 2023. общий объем (6,8 п.л.) 109 стр. опубликован на цифровом образовательном ресурсе IP Smart платформе E-UNI KZ. ISBN 978-5-4497-2238-6. DOI 10723682/131955. Сертификат о публикации I национальный конкурс публикаций «GlobalSciCall: фонд новых знаний» 01.10.2023; Дүниежүзілік тарих. Еуропа мен Америка елдерінің қазіргі тарихы: ТЖКБ үшін оқу құралы. оқу құралы. Алматы: EDP hub (Идипи Хаб); Москва: Ай ПиАр Медиа, 2023 ISBN 978-5-4488-1669-7 общий объем (6,8 п.л.) 108 стр.

С целью внедрения научно-исследовательских достижений в производство сотрудник **НЦ «Тюркология»** Оразбай З. по приглашению был на приеме заместителя Премьер министра РК Алтая Кульгинова, где были обсуждены вопросы внедрения в учебный процесс результатов исследования жизни и деятельности исторической личности Потрясателя вселенной Шынгыс кагана.

**НЦ «Мұхтартану»** Научная концепция разработанная д.ф.н., профессором М.Мырзахметұлы «Абайдың толық адам» - целостный человек, внедрена в учебные процессы ВУЗ-ов и школ республики. Орталық басшысы М. Мырзахметұлының «Толық адам» концепциясы мектеп бағдарламаларына енгізіліп, «Мұхтартану» пәні университетіміздің барлық мамандықтарында жүргізілуде. Орталықта даярланып жатқан тарихи құжаттар жинақтары тарих мамандықтарының студенттері, магистранттар мен докторанттары үшін аса қажетті хрестоматия болмақ.

**НЦ «Абайтану»** с момента основания непрерывно преподавал предмет «Абайтану» на факультетах университета как предмет по выбору. На сегодняшний день центр изучает уровень изучения и преподавания «Абайтану» с опорой на мировой опыт, углубленно рассматривает вопросы инновационного обучения и поиска, публикует различные научные труды. Это, в свою очередь, способствует приобщению

подростающего поколения к духовному миру Абая. Наполняя духовное кризисное человеческое общество учением Абая, прививая в память будущих поколений творчество Абая, полезные продукты для мировоззрения и души молодежи, прививая гуманизм и гуманность, и прививая гуманные умы, формировать полноценных, гуманных, гуманных граждан, «любящих все человечество как брата моего». Совмещая обучение и исследования, центр поставил цель внедрить в производство и привить подрастающему поколению следующие направления: - глубокое, качественное образование через инновационно-интерактивные методы обучения; - поиск путей формирования системы креативного мышления студентов; - воспитание профессионально зрелой, образованной молодежи в соответствии с программой «интеллектуальная нация»; - будущее общества-приобщение подрастающего поколения к учению человека-самоосознанию, отождествляемому с человеческими истинами; - познакомить с учением мудрого человека, рожденного нашим предком Аль-Фараби; - популяризация жауанметического учения Жусупа Баласагуна, сумевшего усовершенствовать традиционное нравственное учение в XI веке; - обучение чтению, науке, воспитанию, нравственности, нравственности, выраженным в стихах и прозрениях Абая; - показать основные источники, повлиявшие на мировоззрение поэта-мыслителя; - овладение нравственностью, «учением совести», вытекающим из истин Ислама и восточной культуры, изучаемой в советское время; - систематические познания Абая в рамках его нравственного учения-образование о полном человеке, жауанмартле, иманигуле; - познакомить с представлениями о душе, Еве, бытии человека, смысле жизни, тайне смерти; - показать содержание глубоких, глубоких мыслей в стихах и прозрениях поэта; - показать Абая в числе одного из самых благородных мыслителей Казахстана.

Результаты научно-исследовательской работы ученых и специалистов НЦ «Археологии и антропологических исследований» Результаты научно-исследовательской работы ученых и специалистов лаборатории в 2023 году опубликованы или подготовлены к печати 7 научных статей.

Сотрудники НЦ «Теоретическая и прикладная математика» успешно реализует свои основные идеи начных исследований, проводимых в научном центре внедряются в производственный процесс в качестве тем докторских диссертации для PhD студентов. За отчетный период защищена 1 диссертация, выполняются 3 диссертационные работы.

## **9 СТРАТЕГИЯ РАЗВИТИЯ ЦЕНТРА**

Содействие формированию научного потенциала сотрудников центра и университета в целом на основе интеграции в образовательное пространство, а также сочетания знаний с гуманитарной направленностью в работе университета по подготовке специалистов и научных проектов с научными изысканиями по всем направлениям. Планирование, организация научно-исследовательской и инновационной деятельности в соответствии с основными направлениями развития университета и профилем подготовки специалистов; - проведение фундаментальных исследований на основе государственных заказов, разработка научно-исследовательских проектов; - реализация научно-исследовательских и инновационных программ и тематики исследований актуальных отраслей в тематическом плане научно-исследовательской работы университета; - публикация результатов важных теоретических, методических, прикладных и экспертных исследований (патентов, статей, монографий) через научно-издательскую деятельность; - организация научных, научно-методических, научно-практических экспедиций, конференций, форумов, семинаров, учебных курсов, круглых столов на республиканском и международном уровнях; - содействие историко-культурному, научному сотрудничеству и обмену опытом с другими государствами, участие в мероприятиях; - ознакомление общественности с результативной работой НЦ через печатную деятельность средств массовой информации.

**НЦ «Абайтану»** Проведение комплексных исследований по изучению наследия великого поэта Абая Кунанбаева и представителей литературы XIX века, где поставлены задачи:- установление творческих связей с государствами, населяющими международные и зарубежные тюркские народы (Республика Узбекистан, Кыргызская Республика, Турция и др.),- сбор, изучение, издание наследия поэтов XIX века в масштабах области и региона и др.

При поддержке вышеназванных компетентных учреждений, открыть институт абаеведения и подготовить профессиональных специалистов, способных в совершенстве преподавать предметы на территории РК. То есть, научный центр «Абайтану» должен привить мировоззрение и человеческие ценности Абая подрастающему поколению, создать на уровне республики специальный институт, в котором будут жить люди, впитавшие в себя учение Абая«полный человек», привить национальную ценность в молодую волну жизни на каждой казахской земле.

В научном центре **«Теоретической и прикладной математики»** проводится систематическая работа по определению и разработке новых направлений исследований. Проводимая работа приводит к получению новых знаний для исследователей, преподавателей математических дисциплин кафедр университета. Все это способствует подготовке конкурентноспособных кадров в стенах университета.

Сказанное осуществляется путем организации практик на базе НЦ для обучающихся в бакалавриате, магистратуре, докторантуре.

Научный центр проводит консультации для повышения квалификации ППС математических дисциплин, предлагает направления новых научных исследований и др.

## **10 ОБЩЕСТВЕННАЯ ДЕЯТЕЛЬНОСТЬ НАУЧНОГО ЦЕНТРА**

Проводит работу по формированию у молодежи представлений о проектах на уровне республики по гуманитарно-педагогическому, филологическому, творческому направлениям через работу по укреплению связей со средними и профессиональными учебными заведениями на основе принципа преемственности и действия-конкуренции-достижения результатов и победы в направлении дополнительного образования молодежи школ - колледжей - вузов.

На базе научноцентра **«Теоретической и прикладной математики»** проходят учебные, производственные практики студенты бакалавриата, магистратуры, докторантуры многих вузов региона, МКТУ им.Х.А. Яссауи. Сотрудники НЦ оказывают всяческон содействие успешному Проводит работу по формированию у молодежи представлений о проектах на уровне республики по гуманитарно-педагогическому, филологическому, творческому направлениям через работу по укреплению связей со средними и профессиональными учебными заведениями на основе принципа преемственности и действия-конкуренции-достижения результатов и победы в направлении дополнительного образования молодежи школ - колледжей - вузов.

В этом направлении в 2019 году в качестве кружка центра Академия рухани жаңғыру **«МИРАС»** была создана из числа опытных педагогов-ученых и квалифицированных специалистов учебного заведения им.М.Ауэзова с целью развития мышления молодежи, стремящейся к образованию, через масштабные и глубокие исследования в научно-исследовательской работе, творческие, интеллектуальные, культурные и воспитательные мероприятия.

На общественной основе опытные педагоги-ученые **МИРАС** проводят информационные, научно-методические совещания на республиканском уровне по формированию представления о проекте для руководителей проектов (молодых педагогов-ученых) учреждений общего среднего, технического и профессионального образования (методист, педагог-исследователь, педагог-эксперт, педагог-организатор), высших учебных заведений и организуют семинары, специальные курсы, летне-зимние школы, конференции, форумы по созданию совместного проекта с обучающимися;

работает аналитическим аналитиком и независимыми экспертами проектов; ежегодно организует конкурсы социальных, научно-исследовательских и творческих проектов проектов между СОШ, типо, вузом.

В апреле 2024 года научный центр «История и этнология» планируется проведение в VII - конкурса творческих проектов по научно-исследовательской работе среди обучающихся учреждений среднего и профессионального образования г.Шымкент и Туркестанской области с целью реализации творческих способностей и научных исследований.

НЦ «Мухтаргану» помимо своей научной деятельности занимается экскурсионной работой. Центр является одним из первых, кого посещают гости Ауэзов университетат, среди них все представители общественной, государственной и культурной деятельности, ученые, журналисты, депутаты, педагоги, артисты, спортсмены, студенты, школьники Казахстана и зарубежья.

НЦ «Абайтану» имеет полный научный потенциал для подготовки 1 магистра, 1 доктора PhD в год. Совместно с музеем Абая организовать соревнования по «Абайским чтениям» на городском уровне, в том числе среди учащихся школ и учреждений, студентов вузов и колледжей.

#### **НЦ «Археология и антропологические исследования»**

Научный центр «Археология и антропологические исследования» Южно-Казахстанского университета им. М. Ауэзова заявила ученому миру, в том числе историкам, археологам, этнологам, антропологам из ближнего и дальнего зарубежья, что это современный научный центр, признанный отечественными и зарубежными учеными, жизнеспособный и нацеленный на комплексные исследования для определения истинной истории казахского народа и его предков. Деятельность научного центра «Археология и антропологические исследования» направлена на дальнейшее возрождение Великой степи в контексте патриотизма, внесение вклада в изучение национальной истории, в целях реализации стратегических задач «Казахстан-2050», подготовки молодых археологов и антропологов.

## **9. ДЕПАРТАМЕНТ ИСПЫТАТЕЛЬНЫХ ЛАБОРАТОРИЙ**

**за 2023г.**

Департамент испытательных лабораторий (далее - ДИЛ) является подразделением НАО Южно-Казахстанского университета имени М. Ауэзова.

### **Организационная структура ДИЛ**





1. Испытательная региональная лаборатория инженерного профиля «Конструкционные и биохимические материалы».
2. Отдел производства и ремонта оборудования.
3. Комплекс мобильных лабораторий.

### **1. Испытательная региональная лаборатория инженерного профиля «Конструкционные и биохимические материалы».**

➤ Испытательная региональная лаборатория инженерного профиля «Конструкционные и биохимические материалы» создана под патронажем и личной инициативе Президента Республики Казахстан Н.А. Назарбаева как одна из 20 лабораторий инженерного профиля и коллективного пользования.

➤ Основанием для создания Испытательной региональной лаборатории инженерного профиля «Конструкционные и биохимические материалы» служит решение Высшей научно-технической комиссии при Правительстве Республики Казахстан (протокол № 24-5/007-526 от 29 января 2007 г.).

➤ Испытательная региональная лаборатория инженерного профиля «Конструкционные и биохимические материалы» открыта приказом МОН РК (приказ № 120 от 15 марта 2007 г.).

➤ На основании приказа ректора ЮКГУ им. М. Ауэзова функционирует Испытательная региональная лаборатория инженерного профиля «Конструкционные и биохимические материалы» (приказ № 254-л от 21 марта 2008 г.).

#### **Направление деятельности:**

- содействие в создании и развитии новых научных перспективных направлений;
- участие в процессе подготовки молодых специалистов (студентов, магистров и докторов PhD);
- содействие в проведении фундаментальных и прикладных исследований;
- предоставление услуг исследовательским группам, выполняющим исследования в области создания новых материалов;
- анализ и сертификация продукции предприятий-изготовителей региона на соответствие международным критериям и стандартам;
- формирование управленческих методов и инструментов, создающих максимально благоприятные условия для проведения научных исследований и изысканий на базе лаборатории преимущественно в области создания новых материалов на основе металлургических, химических, биологических, биохимических, нефтехимических технологий и нанотехнологий;
- организация и развитие связей с другими научно-исследовательскими лабораториями и научными центрами РК, ближнего и дальнего зарубежья;

• предоставление услуг заинтересованным сторонним организациям и предприятиям Южного региона для проведения исследований.

### **Основные аналитические приборы и оборудование лаборатории**

1. Масс-спектрометр с индуктивно-связанной плазмой Varian ICP-820MS
2. Система высокоэффективной жидкостной хроматографии VarianProStar
3. Растровый электронный микроскоп JSM-6490LV с системой энергодисперсионного микроанализа INCA Energy 350 и системой структурного и текстурного анализа поликристаллических образцов HKL Basic
4. Двухлучевой сканирующий спектрофотометр Cary-50 (Varian)
5. Газовый хромато-масс-спектрометр GCMS-QP Ultra (Shimadzu)
6. ИК-Фурье спектрометр IR-Prestige 21 (Shimadzu)
7. Жидкостный хроматограф LC-20 Prominence(Shimadzu)
8. Вольтамперометрический комплекс СТА-1
9. Спектрометр атомно-абсорбционный ContrAA-300
10. Высокоэффективный жидкостный хроматограф KNAUER
11. Сахариметр ADS220
12. Анализатор качества молока Клевер-1М

Подана заявка в МОН на приобретение следующих приборов:

- 1) Оптико-эмиссионный спектрометр для элементного анализа металлов и сплавов Искролайн 300
- 2) Рентгенофлуоресцентный спектрометр волнодисперсного типа S8 TIGER
- 3) Матричный оптико-эмиссионный спектрометр с индуктивно связанной плазмой высокого разрешения PlasmaQuant PQ 9000 Elite
- 4) Настольный порошковый дифрактометр для рентгеноструктурного анализа D2 PHASER
- 5) Двухкристальный сцинтилляционный гамма-бета спектрометр на антисовпадениях МКС-АТ-1315
- 6) Синхронный термогравиметрический анализатор с высокотемпературной печью TGA/DSC 3+ XP5(HT)
- 7) Минилаборатория для экспресс-контроля нефтепродуктов SHATOXSX-300
- 8) Система капиллярного электрофореза для контроля качества, подлинности и безопасности пищевых продуктов Капель-105М

### **Научно-исследовательская деятельность**

Для прохождения аккредитации с сотрудниками лаборатории разработаны следующие процедуры по ГОСТ МЭК 17025-2019.

- СМК ЮКУ ПП 15-39-16.19-02-2021 Положение о Комиссии по жалобам;
  - СМК ЮКУ РК 02-2021 Руководство по качеству испытательной региональной лаборатории инженерного профиля «Конструкционные и биохимические материалы»;
  - СМК ЮКУ ДП 4.01-2021 «Соблюдения беспристрастности»;
  - СМК ЮКУ ДП 4.02 – 2021 Обеспечение конфиденциальности деятельности;
  - СМК ЮКУ ДП 4.03 – 2021 «Управление рисками».
  - СМК ЮКУ ДП 6.01-2021 Менеджмент персонала
  - СМК ЮКУ ДП 6.02 – 2021 Управление испытательным оборудованием и средствами измерений;
  - СМК ЮКУ ДП 6.03 – 2021 Применение стандартных образцов;
  - СМК ЮКУ ДП 6.04 – 2021 Взаимодействие с субподрядными организациями;
  - СМК ЮКУ ДП 7.01 – 2021 Обслуживание заказчиков услуг испытательной региональной лаборатории инженерного профиля «Конструкционные и биохимические материалы»;
  - СМК ЮКУ ДП 7.02 - 2021 Обращение с образцами, поступившими на испытания;
  - СМК ЮКУ ДП 7.03– 2021 Внутрिलाбораторный контроль.
  - СМК ЮКУ ДП 7.04 - 2020 Применение лабораторного совмещенного знака ILAC-MRA испытательной региональной лабораторией инженерного профиля «Конструкционные и биохимические материалы»;
  - СМК ЮКУ ДП 7.05 - 2021 Жалобы заказчиков услуг;
  - СМК ЮКУ ДП 7.06 – 2021 Управление работами по испытаниям, не соответствующим установленным требованиям;
  - СМК ЮКУ И 7.07 – 2021 Выражение неопределенности результатов измерений;
  - СМК ЮКУ И 7.08 – 2021 Инструкция по применению Знака аккредитации испытательной региональной лаборатории инженерного профиля «Конструкционные и биохимические материалы»;
  - СМК ЮКУ ДП 8.01-2018 Внутренний аудит для Испытательных лабораторий ЮКГУ им М.Ауэзова;
  - СМК ЮКУ ДП 8.02 – 2021 Ведение архива;
- ИРЛИП «КБМ» получила аттестат аккредитацию 14 мая 2023 года.  
Область аккредитации охватывает следующие продукции:
- Вода минеральная природная питьевая лечебно-столовая и лечебная различного химического состава;
  - Вода, подаваемая централизованными системами водоснабжения, в том числе централизованными системами хозяйственно-питьевого водоснабжения;
  - Дистиллированная вода;
  - Цементы;

- Песок для строительных работ;
- Щебень и гравий из плотных горных пород для строительных работ;
- Смеси песчано-гравийные для строительных работ;
- Известь строительная, мука известняковая (доломитовая);
- Сырье глинистое для керамической промышленности.

Сотрудники ИРЛИП «КБМ» участвуют в научно-исследовательских работах по 1 проекту:

1. AP09261098 «Разработка информационно-аналитической системы контроля и управления электрохимической защитой от коррозии магистральных трубопроводов» - 18 653 120 – руководитель к.т.н., Хусанов Ж.Е.

2. «Разработка научных основ сопротивляемости магистральных газопроводов протяженному лавинному разрушению» – 23 742 233 т-руководитель к.т.н. Жанабай Н.

По результатам выполненных работ сотрудники лаборатории опубликовали следующие статьи, патенты и монографии:

1 Жанабай Н., Тұрсұнқұлұлы Т., Буганова С., Даурбекова С. Стальной вертикальный цилиндрический резервуар для нефти и нефтепродуктов, упрочненный обмоткой. Вестник QazBSQA, г. Алматы, №4 (86), 2022. С.210-222.

2 Жанабай Н., Буганова С., Байділлә И., Тағыбаев А. Моделирование теплового сопротивления разработанных наружных ограждающих конструкций с воздушной прослойкой. Вестник QazBSQA, г. Алматы, 2023г. №2 (88), 2023. С.178-191.

3 Zhangabay N., Suleimenov U., Utelbayeva A., Buganova S., Tolganbayev A., Galymzhan K., Dossybekov S., Baibolov K., Fediuk R., Amran M., Bolat Duissenbekov B., Kolesnikov A. Experimental research of the stress-strain state of prestressed cylindrical shells taking into account temperature effects. *Case Studies in Construction Materials* 2023, 18, e01776.

(Web of Science Q1; Scopus процентилюпо CiteScore 71).

4 Zhangabay N., Baidilla I., Tagybayev A., Sultan B. Analysis of Thermal Resistance of Developed Energy-Saving External Enclosing Structures with Air Gaps and Horizontal Channels. *Buildings* 2023, 13 (2), 356. (Web of Science Q2, Scopus процентилюпо CiteScore 90).

5 Zhangabay N., Tursunkululy T., Suleimenov U., Abshenov Kh., Utelbayeva A., Moldagaliyev A., Kolesnikov A., Turasheva Zh., Karshyga G., Kozlov P. Analysis of strength and eigenfrequencies of a steel vertical cylindrical tank without liquid, reinforced by a plain composite thread. *Case Studies in Construction Materials* 2023, 18, e02019. (Web of Science Q1; Scopus процентилюпо CiteScore 71)

6 Zhangabay N., Tagybayev, A., Utelbayeva A., Buganova S., Tolganbayev A., Tulesheva G., Jumabayev A., Kolesnikov A., Kambarov M., Imanaliyev K., Kozlov P. Analysis of the heat-insulating material volume influence on thermal resistance of the developed façade structures with closed horizontal air channels. *Case Studies in Construction Materials* 2023, 18, e02026. (Web of Science Q1; Scopus процентилюпо

CiteScore 71)

7 Zhangabay N., Kudabayev R., A., Mizamov N., Imanaliyev K., Kolesnikov A., Moldagaliyev A., Umbitaliyev A., Kopzhassarov B., Fediuk R., Merekeyeva A. Study of the model of the phase transition envelope taking into account the process of thermal storage under natural draft and by air injection. *Case Studies in Construction Materials* 2023, 18, e02050. (Web of Science Q1; Scopus процентиль по CiteScore 71)

8 Zhangabay N., Baidilla, I., Tagybayev, A., SuleimenovU., KurganbekovZh., KambarovM., KolesnikovA., IbraimbayevaG., AbshenovKh., VolokitinaI., NsanbayevB., AnarbayevY. Thermophysical indicators of elaborated sandwich cladding constructions with heat-reflective coverings and air gaps. *Case Studies in Construction Materials* 2023, 18, e02161. (Web of Science Q1; Scopus процентиль по CiteScore 71)

9 Zhangabay N., TagybayevA., BaidillaI., sapargaliyevaB., ShakeshevB., BaibolovK., DuissenbekovB., UtelbayevaA., KolesnikovA., IzbassarA., KozlovP. Multilayer External Enclosing Wall Structures with Air Gaps or Channels. *Journal of Composite Science* 2023, 7(5), 195 (Scopus процентиль по CiteScore 74)

10 Zhangabay N., Ibraimova U., Tursunkululy T., Rakhimov M., Dossybekov S., Kolesnikov A., Karshyga G., Tengebayev N., Zhirenbyeva N., Liseitsev Y. Development of method for calculation of pre-strained steel cylindrical sheaths in view of the winding angle, pitch and thickness. *Case Studies in Construction Materials* 2023, 18, e02233. (Web of Science Q1; Scopus процентиль по CiteScore 71)

11 Zhangabay N., Tursunkululy, T., Avramov K., Chernobryvko M., Kambarov M., Abildabekov A., Narikov K., Azatkulov O. Oscillation frequencies of the reinforced wall of a steel vertical cylindrical tank for petroleum products depending on winding pre-tension. *Eastern-European journal of Enterprise Technologies* 2023, 3(7 (123), 14–25. (Scopus процентиль по CiteScore 40)

12 Zhangabay N., Ibraimova U., Suleimenov U., Moldagaliyev A., Buganova S., Jumabayev A., Kolesnikov A., Tursunkululy, T., Zhienkulkyzy D., Khalelova A., Liseitsev Y. Factors affecting extended avalanche destructions on long-distance gas pipe lines: Review. *Case Studies in Construction Materials*. 19, e02376 (Web of Science Q1; Scopus процентиль по CiteScore 71).

13 Prokhorov O., Prokhorov V., Tevyashev A., Khussanov A., Khussanov Z., Turdybekova D. A method for importance and risk assessment of main pipeline facilities /*Eastern-European Journal of Enterprise Technologies*, 2023.- 4(3 (124). - P. 33–44. DOI: 10.15587/1729-4061.2023.285862.

14 Prokhorov, O., Prokhorov, V., Khussanov, A., Khussanov, Z., Kaldybayeva, K., & Turdybekova, D. Optimization of the cathodic protection system for main pipelines. *Radioelectronic and Computer Systems*, 2023 . - No 3 (107). – P.187-203.

15. Патент на Полезную Модель № 7737. Интеллектуальная система контроля и управления технологическим процессом электрохимической катодной защиты от коррозии / Хусанов Ж.Е., Прохоров О.В., Хусанов А.Е. и др. - Бюл. № 2 13.01.2023– 5с.

16 Khusanov Zh.E., Turdybekova D.A., Prokhorov A.V., Khusanov A.E., Kaldybayeva B.M.. Development of an intelligent decision support system and

knowledge base for electrochemical protection tasks// Science and technology of Kazakhstan. – No.4 (2023)– P. 45-60.

17 Калдыбекова Г.М. Исследование микробной адгезии к растворителям и устойчивости аборигенных штаммов *Saccharomyces cerevisiae* к разным значениям pH. Микробиология және вирусология №2 (41) 2023.

18 “Probiotic yeast *Saccharomyces cerevisiae* Az-12 isolated from pomegranate juice presented inhibitory effects against pathogenic bacteria”. Braz. J. Biol. 83, 2023. <https://doi.org/10.1590/1519-6984.271997>.

19 Auyeshov A.P., Auyelbekova Zh.Ye., Tasboltaeva A.M. Processing of wastes from chrysotile asbestos production into industrial magnesium compounds. Международный научно-технический журнал «Industrial Technology and Engineering» №1(46) 2023 г.

20 Ж.Е. Ауелбекова, А.К. Диканбаева, А.Б. Сатимбекова, А.П. Ауешов, А.М. Тасболтаева. Изучение состава отвалов вскрышных пород хризотил-асбеста житикаринского меторождения. «Auezov University» научный журнал, №2(6) 2023 г.

21 Унербаева З.О., Тасбалтаева А.Б., Тасболтаева А.М. Дарынды студенттердің зерттеу іскерліктерін қалыптастыру. "Химия технологиясы және экология" кафедрасының 20 жылдығына және "ғылым мен білім саласындағы жаратылыстану-математикалық және нақты пәндерді оқыту мен дамытудың жиырма жылдығына" арналған "химия, технология және экология ғылымының ілгерілеуі" тақырыбында халықаралық ғылыми-әдістемелік конференция (12-13 мамыр 2023ж.) Душанбе – 2023.

Лаборатория оказала услуги финансируемым проектам ученых университета по выполнению исследовательских работ.

За отчетный период в лабораторию поступило 187 заявок на проведение 692

РЭМ	ИК	ВЭЖХ	Хим. анализ	ААС	СФ	ДТА
698	250	4	40	10	12	101

В денежном выражении, тенге

РЭМ	ИК	ВЭЖХ	Хим. анализ	ААС	СФ	ДТА	Итого
16 054 000	1 750 000	16 000	720 000	233 000	140 000	1010000	19 797 000

Из них:

докторантам	магистрантам	студентам	ФНИР	сторонним организациям	ППС
365	176	37	158	95	0

**Сотрудничество со сторонними организациями**

№	Название предприятий и бизнес структур	Сумма услуги
1	ТОО «Шымкентмай»	46000
2	ТОО «ADK GROUP QAZAQSTAN»	50000
3	ТОО «Батсу Водоканал»	180000

4	ТОО «№Алтай Элит Строй»	90000
5	ТОО «Казферро»	51000
6	ТОО Тулькүб известковый завод	30000
7	ТОО «НефтьХимЭнерджи»	46000
8	ТОО «Shymkent Temir»	66345
9	Ч/П (минеральная вода)	30000
10	Нацэкс г Тараз	30000
11	ТОО «Ордабасы Кус»	79000
12	ТОО «Югстройсервис».	28000
13	Оңтүстік Құрылыс Сервис	23000
14	ТОО «Құрылыс Темір-бетон»	95000
15	ИП «А.К. Сарматаева»	1400000
16	Договор № 54/И Технология получения очищенного стевииозиды	1000000
	Итого	3 514 345

### Учебный процесс

В лаборатории:

- в летний и осенний период студенты высшей школы «Химическая инженерия и биотехнология» проходят практику;
- магистранты и докторанты проходят стажировку.

### Совокупный доход лаборатории:

№	Характер заказа	2021		2022		2023	
		Кол, шт	Сумма, тенге	Кол, шт	Сумма, тенге	Кол, шт	Сумма, тенге
1	ЮКУ	512	10 512 000	520	11 960 000	698	16 282 655
2	Сторонние	143	3 522 000	67	1 699 000	95	3 514 345
3	Проекты	1	7 077 000	1	16 930 246	2	42 377 353
	<b>ИТОГО</b>	<b>656</b>	<b>21 111 000</b>	<b>588</b>	<b>30 589 246</b>	<b>795</b>	<b>62 174 353</b>

## 2. Отдел изготовления и ремонта оборудования (ОИиРО)

Отдел изготовления и ремонта оборудования является структурным подразделением Департамента испытательных лабораторий.

Отдел обеспечивает работоспособность лабораторного оборудования, научных приборов и установок в ИРЛИП «КиБМ», лабораториях кафедр и НИИ университета.

На 2023 год было запланировано и приобретено 11 наименований материалов для обеспечения ремонта и обслуживания лабораторного и научного оборудования: Температурный регулятор, компрессор, многофункциональное реле напряжения, контроллер напряжения и тока,

твердотельное реле, магнитный пускатель, тестер розеток, искатель проводки, стриппер, пресс-клещи, штангенциркуль.

Помещение выделенное для размещения отдела ремонта (118Б-9) передана новой научной лаборатории изучения кожи. Таким образом ОИиРО остался без помещения.

В связи с изменением статуса университета как исследовательского увеличивается количество научных лабораторий где будут установлены различные новые исследовательские оборудования и приборы требующие точности и достоверности полученных результатов.

Созрела необходимость воссоздания службы метрологического сопровождения научного оборудования для исследовательского университета. Эта служба (существовала при КазХТИ), при оснащении современными соответствующими метрологическим оборудованием и средствами калибровки, обеспечит подготовку средств измерений к исследованиям и получению качественных результатов.

Для обеспечения точности приборов, особенно средств измерения после проведения ремонта (термометры сопротивления, термопары, манометры и др.) необходимо иметь специальное метрологическое оборудование для калибровки и рабочее место для проведения ремонтных работ. Очень много оборудования и приборов в нерабочем состоянии из-за отсутствия или дороговизны запасных частей или комплектующих и отсутствия аналогов. Некоторые детали и узлы можно изготовить самостоятельно на 3D-принтере. Приборы и агрегаты имеющие старый электросетевой тип управления могут быть заменены на современные электронные.

В план государственных закупок 2024 года включены оборудования, приборы и установки для воссоздания службы метрологического сопровождения и материалы для проведения ремонта и обслуживания существующих научных и лабораторных приборов и установок.

За отчетный период отделом выполнены следующие работы. Низкий показатель деятельности связано с отсутствием комплектующих или их дороговизны.

№	Наименование	Вид работы	заказчик	Стоимость услуг, тенге
<b>Техническое обслуживание и ремонт</b>				
1	Стерилизатор ГП-80	Ремонт, настройка ПО, запуск	Каф. Пищ. Инж.	20 000
2	Компьютеры	Профилактика, переустановка ОС и ПО	ИРЛИП	10 000
3	Вакуумный насос	Профилактика, ТО	Каф. Биотехнологии	5 000



4	Плитка лабораторная	Ремонт	НИИ Археологии	5 000
5	Отрезной станок РЭМ JSM-6490LV	Профилактика, ТО	ИРЛИП	5 000
6	Сушильный шкаф ШС- 80	Ремонт и настройка ПО	Каф. Пищ. Инж.	20 000
7	Автоклав медицинский ВК-75	Профилактика и ТО	Каф. Биотехнолог ии	10 000
8	Лиофильная сушилка	Ремонт	Каф. Биотехнолог ии	30 000
9	Дистиллятор ДЭ-25	Ремонт и чистка	Каф. Биотехнолог ии	10 000
10	Сушильная камера WPL-30BE	Ремонт и настройка ПО	Каф. Пищ. Инж.	20 000
11	Фасовочный автомат	Профилактика, ТО, настройка	Каф. Биотехнолог ии	20 000
12	Дистиллятор ДЭ-25	Подключение и запуск	Каф. Биология и География	10 000
13	Дистиллятор ДЭ-10	Ремонт, запуск	Каф. Химии и ФП	10 000
14	Дистиллятор ДЭ-25	Ремонт, запуск	Каф. Химии и ФП	10 000
15	Плита электрическая 3-х фаз. промышленная	Установка, запуск, обучение	НИЛ Пищ. Биотех.	20 000
16	Криотермостат	Установка, запуск, обучение	НИЛ Пищ. Биотех.	10 000
17	Ультразвуковой экстрактор	Установка, запуск, обучение	НИЛ Пищ. Биотех.	10 000
18	Вакуумная сушильная камера	Установка, запуск, обучение	НИЛ Пищ. Биотех.	10 000
19	Спектрофлуориметр	Переустановка, запуск	НИЛ Пищ. Биотех.	10 000
20	Колориметр концентрационный КФК- 3	Ремонт, юстировка	Каф. Химии и ФИ	20 000
21	Дистиллятор ДЭ-20	Ремонт, запуск	Каф. Химии и ФП	10 000
<b>Изготовление и ремонт стеклянных лабораторных изделий</b>				
22	простые и несложные по конструкции			30 000

	стеклоизделия		
	сложные по конструкции стеклоизделий		45 000
<b>Оказание услуг сторонним организациям</b>			
23	ВЭЖХ «JASCO»	Установка, запуск и обучение	Лаб. ФХМИ, ТарГУ 150 000
	<b>Итого</b>		<b>500 000</b>

### Совокупный доход по департаменту испытательных лабораторий

№	Показатель	2021		2022		2023	
		Кол, шт	Сумма, тенге	Кол, шт	Сумма, тенге	Кол, шт	Сумма, тенге
1	ИРЛИП	588	30 589 246	809	34 130 555	795	62 174 353
2	ОИиРО	48	620 000	26	480 000	23	500 000
	<b>Итого</b>	<b>1726</b>	<b>37 359 472</b>	<b>835</b>	<b>34 610 555</b>	<b>818</b>	<b>62 674 353</b>

## 10 ВЫВОДЫ

По результатам научно-исследовательской работы Департаментом академической науки сделан SWOT-анализ научной деятельности ЮКУ (таблица 13).

Таблица 13.

### SWOT-анализ научной деятельности ЮКУ

<b>S (strength) - сильные стороны (потенциально позитивные внутренние факторы)</b>	<b>W (weakness) - слабые стороны (потенциально негативные внутренние факторы)</b>
<ul style="list-style-type: none"> <li>- Сложившиеся научные школы и коллективы, обладающие опытом, знаниями и способные выполнять сложные научно-исследовательские проекты.</li> <li>- Модернизированная система и механизмы управления научной деятельностью.</li> <li>- Развитая инфраструктура научных исследований.</li> <li>- Высококвалифицированный научный персонал для проведения приоритетных научных исследований</li> <li>- Развитые международные связи с ведущими вузами и научными центрами.</li> <li>- Работа студентов в среде сложившихся научных школ (студенческих кружках и конструкторских бюро, творческих</li> </ul>	<ul style="list-style-type: none"> <li>- Проблемы преемственности существующих научных школ и вовлеченности молодых ученых в НИР.</li> <li>- Недостаточное участие научно-педагогических кадров в зарубежных научных программах.</li> </ul>

<p>лабораториях и проблемных группах).</p> <ul style="list-style-type: none"> <li>- Богатая информационно-ресурсная база и высокая культура научно-педагогического труда.</li> </ul>	
<p><b>О (opportunity) - благоприятные возможности (потенциально позитивные внешние факторы)</b></p>	<p><b>Т (threat) - угрозы (потенциально негативные внешние факторы)</b></p>
<ul style="list-style-type: none"> <li>- Рентабельное использование природных, материальных и человеческих ресурсов Южного региона и сложившуюся структуру отраслей экономики.</li> <li>- Разработка новых подходов в системе стимулирования участия научных школ, отдельных ученых в конкурсах грантов, научно-технических программах.</li> <li>- Расширение международного сотрудничества в области фундаментальных исследований и инновационной деятельности;</li> <li>- <i>Стимулирование и мотивация участия в работе НИР преподавателей вуза.</i></li> <li>- Увеличение объема и совершенствование механизма финансирования научных исследований в соответствии с новыми Законами РК «О науке» и «О коммерциализации результатов научной и (или) научно-технической деятельности».</li> <li>- Открытие новых <b>ОП</b> магистратуры и докторантуры PhD.</li> <li>- Трансформация вуза в предпринимательский и исследовательский университет.</li> </ul>	<ul style="list-style-type: none"> <li>- «Утечка умов» - отток квалифицированных кадров в другие организации на более выгодных условиях.</li> <li>- Активная политика конкурентов - вузов и научных организаций.</li> <li>- Риски и неопределенность при проведении экспериментов и внедрении НИР в производство.</li> </ul>

## ЗАДАЧИ НА 2024 год:

- - с целью реализации проекта «Трансформация ЮКУ им.М.Ауезова в исследовательский университет» разработать Государственный инвестиционный проект (ГИП) «Увеличение уставного капитала НАО ЮКУ им.М.Ауезова»;
- - в связи с трансформацией университета в исследовательский университет и созданием единой образовательной, научной и инновационной экосистемы произвести реструктуризацию и оптимизацию структуры департаментов, отделов, научных центров и исследовательских лабораторий.
- - в соответствии со Стратегическим планом развития университета, активизации участия в ежегодных конкурсах на грантовое финансирование научных исследований молодых ученых, а также возросшей ролью молодых ученых в научно-исследовательской и инновационной деятельности разработать программу привлечения молодежи в науку и активизировать работу Совета молодых ученых;
- - для предупреждения старения научных кадров и укрепления кадрового потенциала науки университета разработать проект Программы подготовки научных кадров и представить на утверждение в Совет;
- -Капитализация и коммерциализация научных исследований, обеспечивающих реальный вклад науки в экономику. Интеграция науки и бизнеса для коммерциализации научных исследований. Привлечение средств реального сектора в науку, софинансирования научных проектов и программ, и их коммерциализацию;
- - в целях привлечения талантливых и активных студентов к научно-исследовательской работе и предпринимательской деятельности усилить работу студенческого и молодежного бизнес-инкубатора;
- - в целях активизации публикуемости ППС подразделений, организовать работу по заключению договоров с изданиями и издательствами входящих в перечень КОКСНВО МНиВО РК и Международные базы цитирования и продолжить работы по включению 2 научных журналов (технического; педагогического и гуманитарного направлений ) университета в перечень КОКСНВО МНВО РК;
- - активизировать работу по участию студентов в международных конференциях, предметных олимпиадах, конкурсах НИРС вузов РК, ближнего и дальнего зарубежья входящих в ТОП-500 QS;
- - открыть новые направления подготовки магистратуры и PhD докторантуры и продолжить работу по увеличению защит в диссертационных советах.

